

# Livinglight

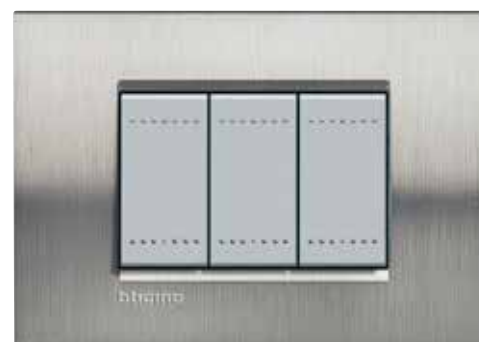

КАТАЛОГ 2017



# Air

Тонкая работа



**Air.** ИННОВАЦИОННАЯ РАЗРАБОТКА ОТ VTCINO.  
Уникальные декоративные рамки толщиной всего 3,5 мм в серии Axolute и 4,5 мм в серии LIVINGLIGHT. Утонченные грани, изысканный выбор материалов, современный дизайн: AIR создан для самых взыскательных клиентов.

## Содержание

	<b>2-44</b>		
Общая информация		Множество комбинаций для вашего выбора	2
		Функциональные и технологичные решения	4
		Значение дизайна	6
		LIVINGLIGHT AIR	8
		Декоративные рамки формы квадрата	10
		Декоративные рамки формы овала	11
		Управляющие устройства	12
		Разработки и инновации	14
		Аксиальный механизм	16
		Клеммы с автоматическим зажимом	17
		Множество технологичных решений, уникальный дизайн	18
		Универсальный диммер	20
		Энергоэффективность	22
		Локальное освещение для любой задачи	26
		MyHOME Play решения для управления освещением и жалюзи	28
		MyHOME система автоматизации	30
		Решения для отелей	32
		LIVINGLIGHT международный стандарт	34
		Варианты монтажа	44
	<b>45-126</b>		
Каталог		Электроустановочное оборудование	45
		Радиосистема MyHOME Play	64
		Система MyHOME SCS	66
		Декоративные рамки: установка и решения	97
		Различные типы монтажа	121
	<b>127-133</b>		
Габаритные размеры			
	<b>134-142</b>		
Перечень артикулов оборудования			

Здесь и далее оранжевым цветом выделены артикулы новой продукции.

## МНОЖЕСТВО КОМБИНАЦИЙ ДЛЯ ВАШЕГО **ВЫБОРА**

### ТРИ ЦВЕТА ДЛЯ ЛИЦЕВЫХ ПАНЕЛЕЙ

Белый – Алюминий – Антрацит

### ТРИ ФОРМЫ

### ДЛЯ ДЕКОРАТИВНЫХ РАМОК

AIR – Овал – Прямоугольник



ОВАЛЬНАЯ  
ДЕКОРАТИВНАЯ РАМКА  
НЕМЕЦКИЙ СТАНДРАТ



ДЕКОРАТИВНАЯ РАМКА AIR





ПРЯМОУГОЛЬНАЯ  
ДЕКОРАТИВНАЯ РАМКА  
ИТАЛЬЯНСКИЙ СТАНДАРТ



ОВАЛЬНАЯ ДЕКОРАТИВНАЯ РАМКА  
ИТАЛЬЯНСКИЙ СТАНДАРТ



**Livinglight — 3 предложения в одной серии**

# ФУНКЦИОНАЛЬНЫЕ И ТЕХНОЛОГИЧНЫЕ

# РЕШЕНИЯ



**УДОБНАЯ КОНЦЕПЦИЯ ДЛЯ УСТРОЙСТВ УПРАВЛЕНИЯ**  
Качество, безопасность и технические характеристики разработок BTicino на самом высоком уровне.



**СВЕТОРЕГУЛЯТОРЫ**  
Полноценное предложение, отвечающее современным потребностям в управлении освещением. Подходят для всех типов нагрузок.

ВТicino постоянно обновляет свои разработки в области электротехники, предлагая все более современные решения.



### РАДИОСИСТЕМА МУНОМЕ PLAY С ТЕХНОЛОГИЕЙ ZIGBEE®

Новое решение для автоматизации помещений с применением беспроводных технологий. Полностью интегрируется в систему МуНОМЕ.



### ЭНЕРГОЭФФЕКТИВНОСТЬ

Решения, направленные на бережное отношение к окружающей среде и экономию электроэнергии: энергоэффективные выключатели, сенсорная панель с отображением показаний потребляемой электроэнергии, температурный контроль в каждой зоне.

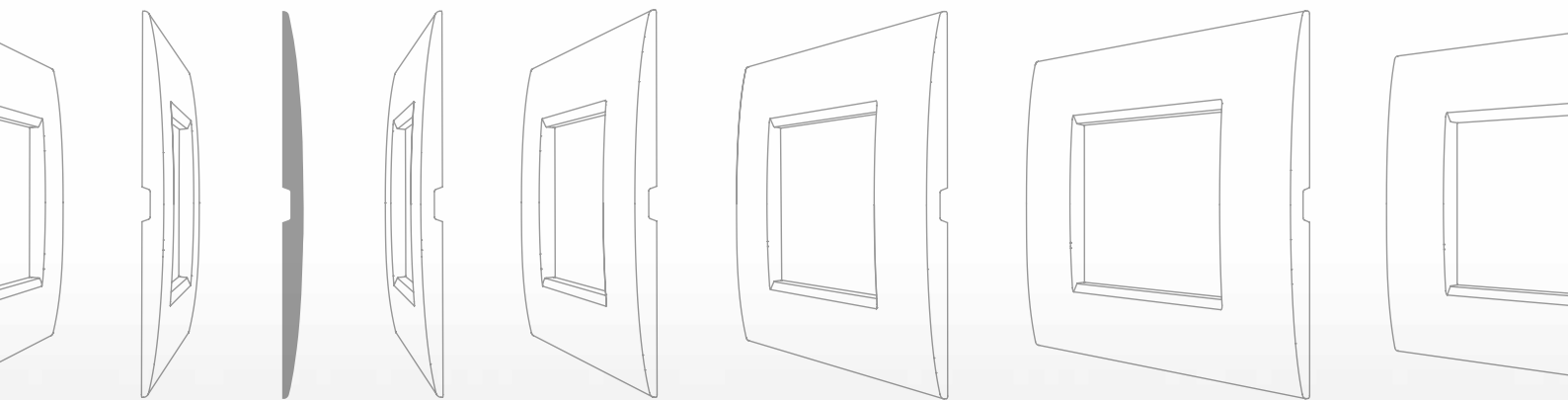

ДЕКОРАТИВНАЯ РАМКА AIR  
толщина — 4,5 мм

LIVINGLIGHT

# ЗНАЧЕНИЕ ДИЗАЙНА

Непревзойденный альянс  
формы и функциональности

Тщательно выбранное сочетание формы и цвета, материала и фактуры поверхности. Решения на любой вкус: от минимализма до роскоши, от традиций до авангарда.



**LIGHT — СВЕТ, КОТОРЫЙ ОБЪЕДИНЯЕТ**  
Деликатная подсветка управляющих устройств и дисплеев создает неповторимую гармонию интерьера.



**ОВАЛЬНАЯ ДЕКОРАТИВНАЯ РАМКА**



**ПРЯМОУГОЛЬНАЯ ДЕКОРАТИВНАЯ РАМКА**



**СОВРЕМЕННЫЕ ОБРАЗЫ**

Линии и формы LIVINGLIGHT — воплощение избранных тенденций современного дизайна итальянских мастеров.



**ОВАЛЬНАЯ ДЕКОРАТИВНАЯ РАМКА**

# Air

## Тонкая работа

Сочетание дизайна и технологий создает совершенство образа AIR — инновационной разработки LIVINGLIGHT. Утонченные грани толщиной 4,5 мм, изысканный выбор эксклюзивных вариантов отделки и материалов возносит LIVINGLIGHT AIR на вершину эстетического совершенства.



АЛЮМИНИЙ



АНТРАЦИТ



ЛЕНТЫ



МАТОВОЕ  
ЗОЛОТО



ЧЕРНАЯ  
ЛАВА



**ДЕКОРИРОВАННЫЕ**

Уникальность серии придает лазерная гравировка в виде рисунка или орнамента, нанесенная на поверхность декоративных рамок.

**ПОЛИРОВАННЫЕ**

Обработанный с особой тщательностью металл для создания блестящей или матовой поверхности (Олово, Палладий, Матовое золото, Матовый никель).

**НЕЙТРАЛЬНЫЕ**

Оттенки декоративных рамок, специально созданные под цвет лицевых панелей (Черная лава, Белый жемчуг, Лунное серебро).



толщина  
4,5 мм

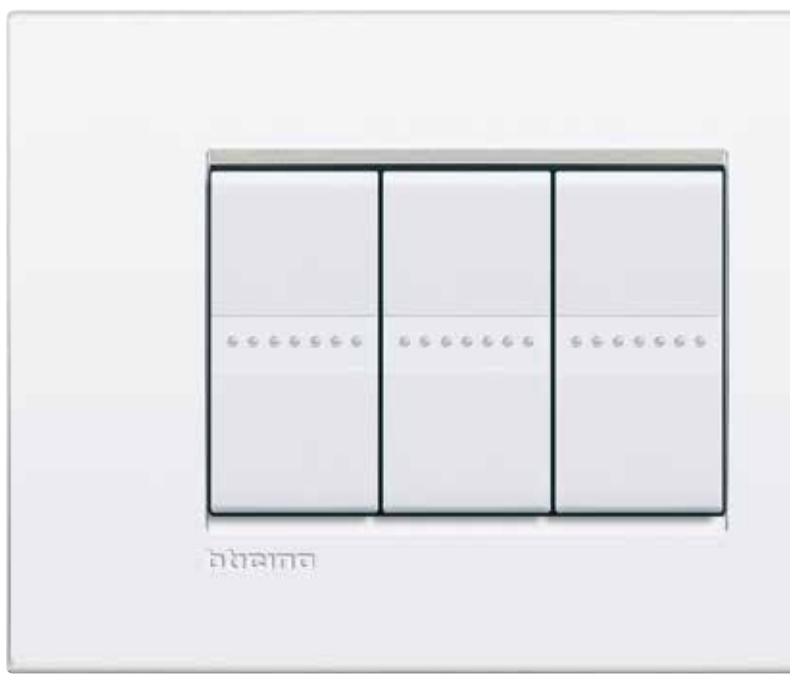

ЧИСТЫЙ БЕЛЫЙ

**LIVINGLIGHT AIR  
МОНОХРОМ**

Классические цвета декоративных рамок, идентичные цвету клавиш и лицевых панелей, теперь в исполнении из металла.

# ДЕКОРАТИВНЫЕ РАМКИ ФОРМЫ КВАДРАТА



## КРИСТАЛЛ

Изысканные прозрачные рамки отныне возможно комбинировать со всеми механизмами — залог несомненного успеха.

Классика  
неподвластная  
времени

Только великие способны продолжать движение вперед и сохранять свой уникальный стиль. Декоративные рамки LIVINGLIGHT — вечная классика, которая принимает современный мир — с его функциональными потребностями, авангардным дизайном и высокими технологиями.



## НЕЙТРАЛЬНЫЕ

Идеальное цветовое сочетание лицевых панелей и декоративных рамок.



## НАСЫЩЕННЫЙ ЦВЕТ

Интригующие оттенки интенсивных цветов в сочетании с материалом высокого качества подчеркнут индивидуальность яркой природы.



## ШЕЛК

Соблазнительная шелковая фактура поверхности — утонченный стиль для тех, кто желает разнообразить домашнюю обстановку.



## ПРИРОДНЫЙ МЕТАЛЛ

Элегантность и классический стиль строгого металла для максимального эстетического эффекта в современном дизайне.



## МЕТАЛЛ

Металлический блеск — модная тенденция и гармоничное сочетание с новаторской отделкой помещения.



## ДЕРЕВО

Благородная красота натурального дерева воплощена в декоративных рамках: Американская вишня, Бамбук и Европейский орех.





**НЕЙТРАЛЬНЫЕ**

Идеальное цветовое сочетание лицевых панелей и декоративных рамок.



**БЛЕСТЯЩИЕ**

Три переливающихся оттенка для создания яркого образа.



**КЛАССИЧЕСКИЕ**

Три изысканных классических цвета в современном исполнении.



**ДВОЙНОЙ ЦВЕТ**

Два элемента разного цвета изящно объединены вместе, чтобы подчеркнуть характер цветовой гаммы.



**ПРИРОДНЫЙ МАТЕРИАЛ**

Естественные оттенки природных материалов способны подчеркнуть самые смелые интерьерные решения.



**ДЕРЕВО**

Элегантные вариации из натурального дерева.

Свобода  
выбора  
собственного  
СТИЛЯ

Благородные материалы, широкая гамма оттенков, округлые формы, приятные глазу, — разнообразие комбинаций для свободы самовыражения.



**МЕТАЛЛ**

Престижное оформление высокого качества.

ДЕКОРАТИВНЫЕ  
РАМКИ ФОРМЫ  
ОВАЛА

**АНТРАЦИТ**

Однородная матовая  
поверхность клавиш  
Антрацит — выражение  
сдержанной элегантности.

# УПРАВЛЯЮЩИЕ УСТРОЙСТВА

**Альянс  
технологий  
и стиля**

LIVINGLIGHT представляет  
управляющие устройства с новым  
функционалом и эстетикой:  
элегантные цвета, мягкая  
светодиодная подсветка,  
современная эргономика.

### АЛЮМИНИЙ

Тонированная поверхность придает «технологичный» внешний вид клавишам цвета Алюминий.

### БЕЛЫЙ

К поверхности клавиш Белого цвета приятно прикасаться благодаря уникальному шелковистому покрытию.



ВЫКЛ.

### ТРАДИЦИОННЫЕ ЭЛЕМЕНТЫ УПРАВЛЕНИЯ

Улучшенные характеристики и обновленный дизайн — гарантия качества и функциональности.

ВКЛ.

### АКСИАЛЬНЫЕ ЭЛЕМЕНТЫ УПРАВЛЕНИЯ: ИННОВАЦИЯ BTICINO

Инновация BTicino — аксиальный механизм выключателя, благодаря которому клавиша и декоративная рамка расположены в одной плоскости. Идеальное решение для коллекции AIR, отличающейся ультра-плоской установкой. Технологичное решение высокого уровня для бесшумного и надежного устройства.



ВКЛ.

ВЫКЛ.



### СВЕТ

#### ТЕХНОЛОГИЯ LED

Деликатная янтарная подсветка всех управляющих устройств. Благодаря LED технологии BTicino оптимизирует потребление электроэнергии.

Надежность,  
безопасность  
и эргономичность:  
строгий тест  
продукции  
высокого класса

Уникальные запатентованные технологии ВТісіно позволяют производить продукты высокого уровня надежности, безопасности и эргономичности.

# РАЗРАБОТКИ И ИННОВАЦИИ НА СЛУЖБЕ У КЛИЕНТА



### НАДЕЖНОСТЬ И БЕЗОПАСНОСТЬ

Для вашей безопасности устройства LIVINGLIGHT прошли многочисленные тесты, значительно превосходящие по сложности установленные стандарты:

- **100 000** операций ВКЛ./ВЫКЛ. вместо стандартных 40 000,
- при **тесте на перегрузку** повреждений контактов не выявлено.



ЛЕГКО



НАДЕЖНО  
И БЕЗОПАСНО

### ЭРГОНОМИЧНОСТЬ: ЛЕГКИЕ И БЕСШУМНЫЕ НАЖАТИЯ

Больше комфорта, благодаря эргономичным механизмам и применению шумоизоляционных материалов:

- на **19%** меньше усилий для включения или выключения устройств,
- плавные и бесшумные нажатия.



БЕСШУМНО



Отличительные черты:  
технологичность, качество  
и гармоничный дизайн



**АКСИАЛЬНЫЙ МЕХАНИЗМ —  
ОТЛИЧИТЕЛЬНОЕ РЕШЕНИЕ**

Результатом разработок  
ВТісіно стало создание  
аксиального механизма,  
обеспечивающего  
абсолютно ровный профиль:  
клавиша и декоративная рамка  
расположены в одной плоскости —  
идеальное сочетание.

# АКСИАЛЬНЫЙ МЕХАНИЗМ

СТИЛЬ И ФУНКЦИОНАЛЬНОСТЬ



## Гарантия отличной работы

Специальный уплотнитель изолирует  
кинематический механизм и защищает  
его от мелкой пыли.

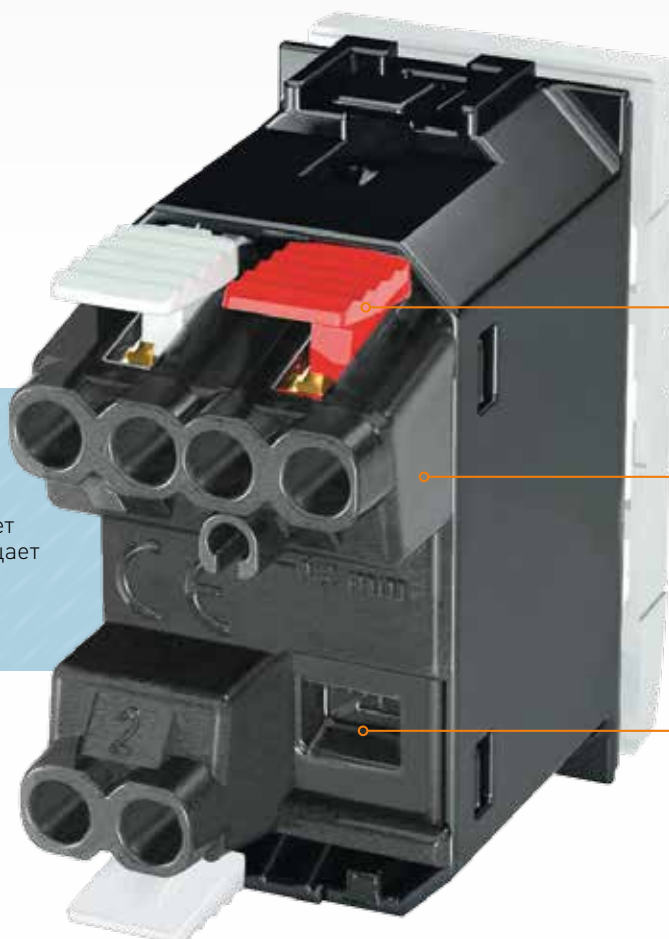

Автоматические клеммы:  
ввод кабеля и пружинный  
зажим полностью  
изолированы.

Механизм  
полностью закрыт  
пластиковым  
корпусом.

Разъем для светодиода:  
специальная мембрана  
защищает механизм от  
попадания пыли даже  
после установки LED  
лампочки.

# КЛЕММЫ С АВТОМАТИЧЕСКИМ ЗАЖИМОМ ДЛЯ АКСИАЛЬНЫХ И ТРАДИЦИОННЫХ ВЫКЛЮЧАТЕЛЕЙ

## КЛЕММЫ С АВТОМАТИЧЕСКИМ ЗАЖИМОМ

Теперь доступны  
как для аксиальных,  
так и для традиционных  
выключателей.

Подтверждая высокий уровень  
своих разработок, BTicino  
стремится уделять внимание  
каждой детали.

- **Быстро:** достаточно нескольких секунд для подключения.
- **Надежно:** гарантированная высокая прочность соединения.
- **Прочно:** фиксация кабеля такая же прочная, как и при винтовых зажимах.



Указание длины кабеля на корпусе

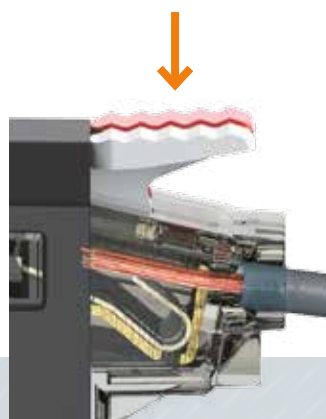

**ПРОСТО**  
Для подключения специальные инструменты не требуются.



**ГИБКОСТЬ**  
Возможно подключение кабелей разных сечений.

## НОВИНКА

Специальный разъем для LED лампы

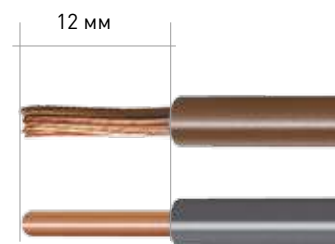

**ЖЕСТКИЙ И ГИБКИЙ КАБЕЛЬ**  
Для подключения как жесткого, так и гибкого кабелей.



# LIVINGLIGHT

МНОЖЕСТВО  
**ТЕХНОЛОГИЧНЫХ** РЕШЕНИЙ,  
УНИКАЛЬНЫЙ **ДИЗАЙН**



## ЭЛЕКТРОМЕХАНИЧЕСКИЕ ВЫКЛЮЧАТЕЛИ

Идеально подходят  
для традиционной  
электроинсталляции.



## ВЫКЛЮЧАТЕЛИ С РАДИОУПРАВЛЕНИЕМ

Удобны для новых инсталляций,  
для добавления в уже существующие  
системы управления освещением,  
не требуют дополнительной проводки.



**MyHOME®** Play



LIVINGLIGHT предлагает решения для каждой задачи. Все устройства имеют уникальный дизайн и неповторимый стиль. Широкий спектр применения: жилые дома и гостиницы, торговые центры и другие коммерческие объекты.



## УСТРОЙСТВА УПРАВЛЕНИЯ MyHOME SCS

Благодаря своей гибкости система автоматизации MyHOME SCS удовлетворяет все требования по использованию в жилых домах, гостиницах и других общественных зданиях.

**MyHOME® SCS**

## УСТРОЙСТВА УПРАВЛЕНИЯ KNX

Ведущая технология для автоматизации управления инженерным оборудованием коммерческих зданий.

**KNX®**

# УНИВЕРСАЛЬНЫЙ ДИММЕР



## Диммеры BTicino соответствуют всем требованиям современного помещения:

- управляемые нагрузки — решение для современных светильников,
- мощность — уменьшение минимальной требуемой мощности для возможности использования энергоэффективных ламп,
- исключительная свобода — управление различными типами нагрузок с помощью одного диммера,
- универсальная технология — в серии представлены диммеры как традиционные 230 В-, так и из предложения MuHOME.

### УНИВЕРСАЛЬНЫЙ ДИММЕР

С универсальным диммером BTicino возможно управлять яркостью всех\* типов световых нагрузок, представленных на рынке, — от традиционных ламп накаливания до последних поколений энергосберегающих ламп LED и CFL, которые быстро заменяют традиционные.

### ПРЕИМУЩЕСТВА:

- благодаря возможности управления всеми типами нагрузок, устройство можно установить еще до выбора типа освещения,
- устройство не требует подключения к нейтрали, что ускоряет монтаж,
- диммер можно контролировать из множества мест обычными кнопками.

### КОМФОРТ:

- благодаря использованию универсального диммера возможно регулировать уровень освещенности, настроив его на оптимальный комфортный для ситуации уровень;
- интерфейс устройства прост и интуитивно понятен, управляющие кнопки имеют маркировку ВКЛ./ВЫКЛ. и -/+;
- простого прикосновения достаточно для быстрого включения на предустановленные значения мощности в 33% или 66%.

**\*ПРИМЕЧАНИЕ:** для некоторых типов нагрузок требуется использование диммируемых балластов. LED и CFL лампы должны быть диммируемого типа [с маркировкой «dimtable»].



### ПОВОРОТНЫЕ ДИММЕРЫ

Привычные устройства в эргономичном дизайне для точной регулировки освещенности.



### КНОПОЧНЫЕ ДИММЕРЫ

Диммер для управления традиционными лампами, новыми энергосберегающими галогеновыми лампами и галогеновыми лампами с электронным трансформатором или без него.

**2 ТИПА ЭРГОНОМИКИ.**  
Широкий выбор встраиваемых диммеров с поворотным или кнопочным управлением:  
в одно- или двухмодульной версии

# ...ЭФФЕКТИВНОЕ УПРАВЛЕНИЕ ВСЕМИ ТИПАМИ НАГРУЗОК

## ТИПЫ НАГРУЗОК, ДОСТУПНЫЕ ДЛЯ УПРАВЛЕНИЯ

ТИП НАГРУЗКИ								
	Энергосберегающие Галогенные энергосберегающие	Галогенные электронным трансформатором	Галогенные ферромагнитным трансформатором	Галогенные 230 В~	Лампы накаливания 230В~	Диммируемые компактные люминесцентные лампы	Диммируемые светодиоды (LED)	Люминесцентные балласт 0-10 В
АКТИВНАЯ	<input checked="" type="checkbox"/>	<input type="checkbox"/>	<input type="checkbox"/>	<input checked="" type="checkbox"/>	<input checked="" type="checkbox"/>	<input type="checkbox"/>	<input type="checkbox"/>	<input type="checkbox"/>
АКТИВНАЯ-ИНДУКТИВНАЯ	<input checked="" type="checkbox"/>	<input type="checkbox"/>	<input checked="" type="checkbox"/>	<input checked="" type="checkbox"/>	<input checked="" type="checkbox"/>	<input type="checkbox"/>	<input type="checkbox"/>	<input type="checkbox"/>
БАЛЛАСТ 0-10 В	<input type="checkbox"/>	<input type="checkbox"/>	<input type="checkbox"/>	<input type="checkbox"/>	<input type="checkbox"/>	<input type="checkbox"/>	<input type="checkbox"/>	<input checked="" type="checkbox"/>
УНИВЕРСАЛЬНАЯ	<input checked="" type="checkbox"/>	<input checked="" type="checkbox"/>	<input checked="" type="checkbox"/>	<input checked="" type="checkbox"/>	<input checked="" type="checkbox"/>	<input checked="" type="checkbox"/>	<input checked="" type="checkbox"/>	<input type="checkbox"/>

# ЭНЕРГО-ЭФФЕКТИВНОСТЬ

Инновации ВТісіно ориентированы на охрану окружающей среды



ДО  
**65%**  
ЭКОНОМИЯ

### РЕГУЛИРОВКА УРОВНЯ ОСВЕЩЕННОСТИ С МАКСИМАЛЬНОЙ ЭФФЕКТИВНОСТЬЮ

Новые универсальные диммеры управляют в том числе компактными люминесцентными (CFL) и светодиодными (LED) лампами, что экономит до 65% энергии по сравнению с другими типами ламп.

### Меньший расход за прежний уровень освещенности

В сравнении с постоянным 100% уровнем света (100 Вт, накаливание = 70 Вт, галоген = 17 Вт, LED), возможно экономить до 65% путем установки яркости на 25%.

  
LED 17 Вт  
(=100Втнакаливания)

<p>Традиционный выключатель</p>  <p>Максимальное потребление за 8 часов</p>	60 кВт
<p>Универсальный диммер</p>  <p>Максимальное потребление за 8 часов с установленной яркостью 25%</p>	20 кВт*

\* -65% при сравнении потребления LED ламп, работающих через выключатель.

Заботясь об окружающей среде и учитывая современные потребности экономии электроэнергии, BTicino предлагает экологичные решения для управления освещением и контроля потребления электроэнергии в доме.

ДО  
**15%**  
ЭКОНОМИЯ



СЕНСОРНАЯ ПАНЕЛЬ  
ГРАФИК УРОВНЯ  
ПОТРЕБЛЕНИЯ  
ЭЛЕКТРОЭНЕРГИИ

**ПОЛНЫЙ КОНТРОЛЬ ПОТРЕБЛЕНИЯ И ПРОИЗВОДСТВА**

Посредством сенсорных панелей возможно отслеживать как потребление электроэнергии, воды и газа, так и производство электричества и горячей воды, получаемых от работы солнечных батарей и солнечных нагревателей.

ДО  
**55%**  
ЭКОНОМИЯ  
В СООТВЕТСТВИИ  
СО СТАНДАРТОМ EN15193

**ЭНЕРГОЭФФЕКТИВНЫЕ  
ВЫКЛЮЧАТЕЛИ: ОСВЕЩЕНИЕ,  
КОГДА ОНО НЕОБХОДИМО**

Передовая разработка компании для экономии электроэнергии в жилых домах и офисах. Свет включается пользователем и выключается автоматически, когда в помещении никого нет.



ПАССИВНЫЙ  
ИК ДАТЧИК ДВИЖЕНИЯ —  
АВТО РЕЖИМ



ДВОЙНАЯ ТЕХНОЛОГИЯ  
– ИК и ультразвук  
– ЭКО РЕЖИМ  
– АВТО РЕЖИМ

ДО  
**30%**  
ЭКОНОМИЯ



ТЕРМОКОНТРОЛЬ ПО ЗОНАМ

**ОТОПЛЕНИЕ В НУЖНЫЙ МОМЕНТ**

Благодаря системе Температурного контроля BTicino (как традиционного, так и системы MuHOME) возможно:

- выбрать нужную температуру в каждой комнате,
- распределить температуру по зонам,
- активировать систему отопления только при необходимости (например, при открытом окне отопление автоматически отключается).

Кроме того, благодаря зонному термоконтролю, здание повышает свою энергоэффективность и экономит расходы пользователя.



# НОВАЯ СЪЕМНАЯ ЛАМПА

Комфорт  
и безопасность



СЪЕМНАЯ ЛАМПА  
В ДВУХМОДУЛЬНОЙ ПАКЕ LIVINGLIGHT AIR

## СОВРЕМЕННО И ВЫСОКОТЕХНОЛОГИЧНО

Новая съемная лампа аварийного освещения обеспечивает полную безопасность при прекращении подачи электроэнергии. Благодаря обновленной конструкции эти светильники идеально совмещаются с электроустановочными изделиями серии VTicino. Они оснащены удобной системой установки и извлечения «нажать-вытащить», а новые лицевые панели делают эти светильники исключительно плоскими.

НАЖАТЬ



ВЫТАЩИТЬ



## СИСТЕМА «НАЖАТЬ-ВЫТАЩИТЬ» И СВЕТОДИОДНАЯ ЛАМПА

Новая эргономичная система позволяет легко извлечь лампу из полностью утопленного в стене основания. Улучшенные характеристики: высокая интенсивность света при пониженном электропотреблении.

## ОДИН АРТИКУЛ ДЛЯ ТРЕХ ЦВЕТОВ

Новая съемная лампа аварийного освещения поставляется с лицевыми панелями различных цветов: белый, алюминий, антрацит.

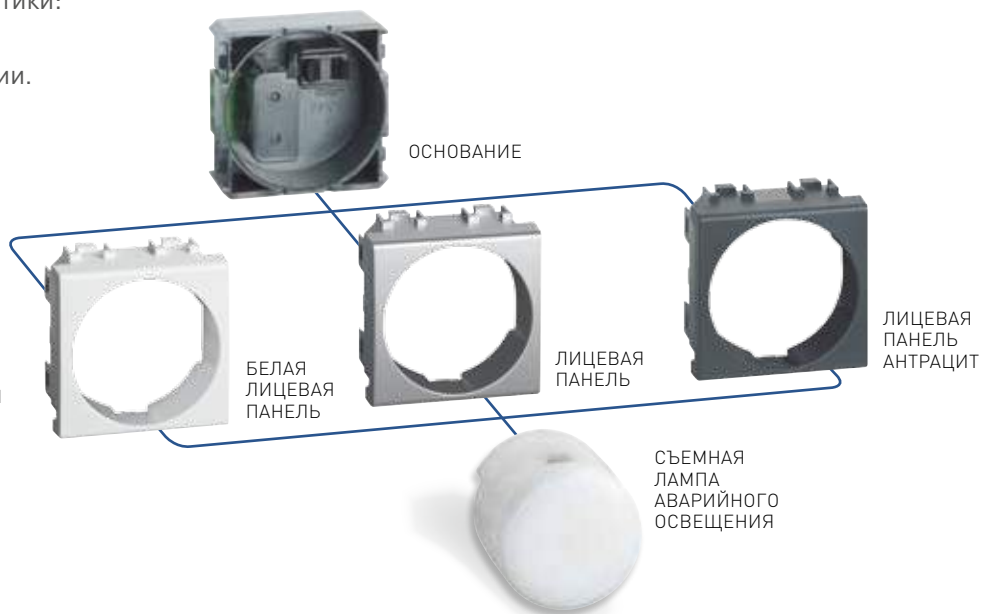

# НОВЫЙ ЭНЕРГОСБЕРЕГАЮЩИЙ ВЫКЛЮЧАТЕЛЬ



ЭНЕРГОСБЕРЕГАЮЩИЙ  
ВЫКЛЮЧАТЕЛЬ

## Инновационное и интеллектуальное управление

Это инновационное устройство работает как обычный выключатель с ручным включением и отключением нагрузок, а также автоматически отключает освещение при отсутствии движения в течение 10 минут. Идеально подходит как для новых электроинсталляций, так и для замены электромеханических выключателей. Благодаря тому, что к нему не нужно подключать нейтральный провод, электропотребление при отключенном освещении практически отсутствует.

### ОСНОВНЫЕ ТИПЫ НАГРУЗОК

		Активная		Индуктивная		Индуктивно-емкостная		
		Лампа накаливания 230 В	Галогенная лампа 230 В	Галогенные лампы с ферромагнитным трансформатором	Галогенные лампы с электронным трансформатором	Люминесцентные лампы	Светодиодные лампы	Компактные люминесцентные лампы
230 В пер. тока	Макс.	150 Вт	150 Вт	150 ВА	150 ВА	100 ВА	650 мА	650 мА
	Мин.	12 Вт	12 Вт	12 ВА	12 ВА	12 ВА	50 мА	50 мА

# ЛОКАЛЬНОЕ ОСВЕЩЕНИЕ ДЛЯ ЛЮБОЙ ЗАДАЧИ

Новые светодиодные светильники в дизайне Vticino обеспечивают комфортное и безопасное освещение в жилых и общественных помещениях. Ассортимент осветительных приборов постоянно расширяется: от направленных светильников до подсветки ступеней и светильников для чтения.

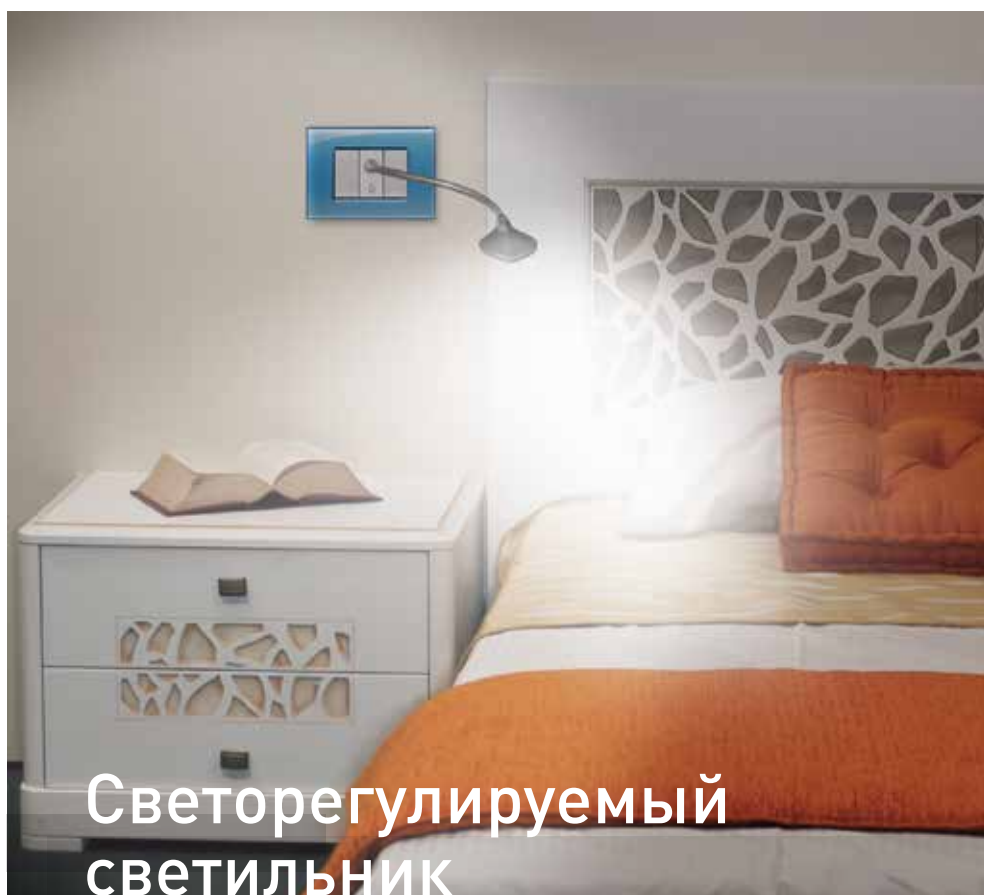

## Светорегулируемый светильник для чтения

**Идеальное освещение для комфортного отдыха.**

С помощью нового светильника для чтения Vticino вы можете направлять свет туда, куда вам нужно. Гибкий держатель позволяет изменять направление луча лампы, а встроенный регулятор изменяет яркость светодиодов для достижения комфортного уровня освещения.



СВЕТОДИОДНЫЙ РЕГУЛИРУЕМЫЙ  
СВЕТИЛЬНИК ДЛЯ ЧТЕНИЯ



Система домашнего освещения **BTicino** позволяет создавать оригинальную и безопасную атмосферу в помещениях в соответствии с их предназначением.

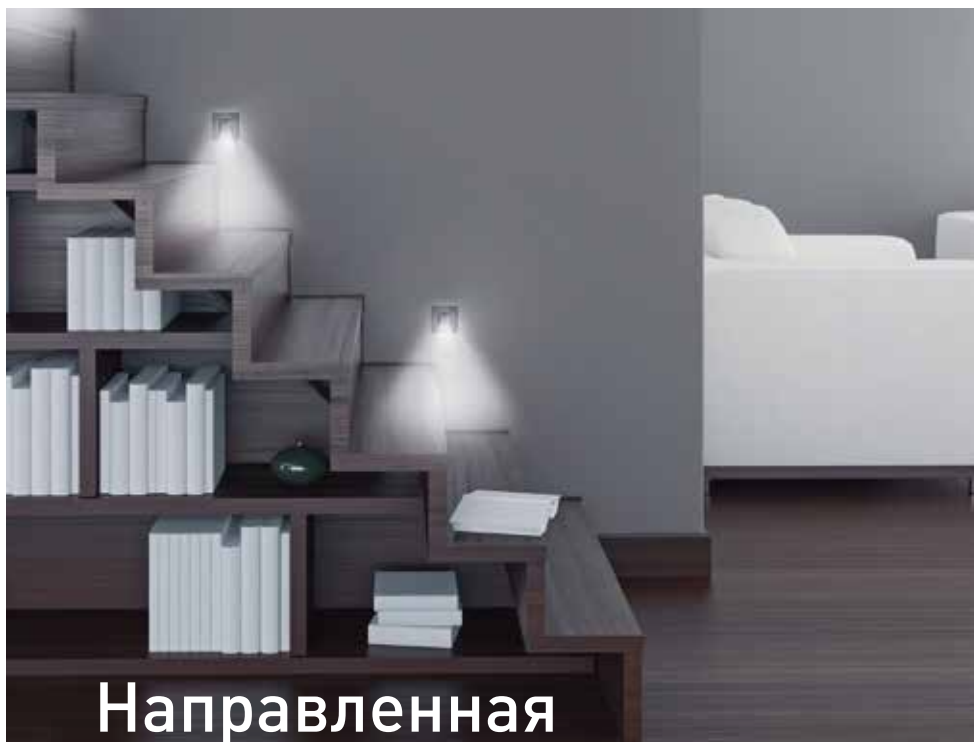

## Направленная ПОДСВЕТКА СТУПЕНЕЙ

### Новый точечный светильник для подсветки ступеней.

Теперь вы можете улучшить дизайн домашнего освещения: новый точечный светодиодный светильник одновременно обеспечивает необходимый уровень безопасности и повышает комфорт. Идеально подходит для установки на лестницах и в коридорах, обеспечивая полноценное освещение в ночное время.



СВЕТИЛЬНИК  
ДЛЯ ПОДСВЕТКИ СТУПЕНЕЙ



## Поворотный точечный СВЕТИЛЬНИК

### Светит туда, куда вы хотите.

Этот точечный светильник монтируется в стену и, за счет возможности поворота лампы на 360°, обеспечивает максимально эффективное освещение. Он особенно подходит для освещения бытовых рабочих мест (например, кухонная плита, письменный стол и т. д.). Имеет стандартное управление, как у обычного светильника.



ПОВОРОТНЫЙ ТОЧЕНЫЙ СВЕТИЛЬНИК

# MyHome Play

## РЕШЕНИЯ ДЛЯ УПРАВЛЕНИЯ ОСВЕЩЕНИЕМ И ЖАЛЮЗИ

Система MyHOME Play с технологией ZigBee® позволяет управлять домашним освещением и жалюзи как со смартфона или планшета, так и простым прикосновением к кнопке управляющего устройства.

Система MyHOME Play включает в себя:

- активаторы, подключаемые к электросети для управления нагрузками,
- беспроводные управляющие устройства,
- шлюз Wi-Fi-радио для управления через смартфон.



РАДИОУПРАВЛЯЮЩЕЕ  
УСТРОЙСТВО



АКТИВАТОР



МОБИЛЬНЫЕ  
АКТИВАТОРЫ  
ДЛЯ РОЗЕТОК

### ОСНОВНЫЕ ФУНКЦИИ:

- выборочное и централизованное управление освещением, жалюзи и другими типовыми нагрузками,
- запуск пользовательских сценариев (доступно с программным приложением).



Освещение



Жалюзи



Розетки



ШЛЮЗ  
WI-FI-РАДИО



## ПРИЛОЖЕНИЕ MyHOME PLAY

MyHOME Play — приложение, которое позволяет с помощью смартфона дистанционно управлять устройствами MyHOME Play — просто, интуитивно и с возможностью создания сценариев.



MyHOME Play является бесплатным приложением и доступно в





#### УПРАВЛЕНИЕ ЭНЕРГИЕЙ

- Температурный контроль
- Управление нагрузками
- График уровня потребления

# МуНОМЕ

система автоматизации

LIVINGLIGHT —  
лучшие  
цифровые  
технологии

#### СОВРЕМЕННЫЕ ЭЛЕКТРИЧЕСКИЕ СИСТЕМЫ

МуНОМЕ ВТicino — высокотехнологичная система домашней автоматизации, которая позволяет реализовывать самые современные электрические сети с точки зрения комфорта, безопасности, экономии электроэнергии, аудио/видео коммуникации, а также локального и дистанционного контроля.

#### ОТКРЫТАЯ СИСТЕМА

МуНОМЕ позволяет интегрировать продукты других производителей, а также взаимодействует с внешним миром посредством протокола TCP/IP.

#### 2 ТЕХНОЛОГИИ

- Шинная технология SCS
- Технология радио ZigBee®







### КОМФОРТ

- Автоматизация освещения
- Управление приводами
- Звуковая трансляция
- Система радио ZigBee®



### БЕЗОПАСНОСТЬ

- Охранная сигнализация
- Техническая сигнализация
- Удаленный контроль
- Автоматическое восстановление питания
- Видеонаблюдение



### УДАЛЕННЫЙ КОНТРОЛЬ

- Удаленный контроль с использованием веб-сервера



### ВИДЕОДОМОФОНИЯ

- Возможность управления функциями дома
- Локальное видеонаблюдение



### МУЛЬТИМЕДИЙНАЯ СЕНСОРНАЯ ПАНЕЛЬ 10"

Мультимедийная сенсорная панель 10" (16:9) с новым графическим интерфейсом для управления всеми функциями MyHOME и домофонии. Может использоваться для навигации по помещениям, управления мультимедийным контентом (Ethernet, USB, SD) и встроенным браузером; возможна настройка профилей пользователей, настройка фонов. Доступен также в версии с емкостным сенсорным дисплеем.

### ЛОКАЛЬНЫЙ КОНТРОЛЬ И ИНТЕГРАЦИЯ

- Активация сценариев
- Локальное управление с сенсорного экрана и ПК
- Интеграция новых устройств

# В ОТЕЛЕ, КАК ДОМА



**УСТАНАВЛИВАЕТСЯ СНАРУЖИ  
У ДВЕРИ НОМЕРА  
СПЕЦИАЛЬНЫЙ ИНДИКАТОР С СИМВОЛАМИ:  
«НЕ БЕСПОКОИТЬ», «УБОРКА НОМЕРА»,  
НОМЕРОМ КОМНАТЫ И КНОПКЕЙ ЗВОНКА.**



**УСТАНАВЛИВАЮТСЯ ВНУТРИ НОМЕРА:  
СИГНАЛЬНАЯ КНОПКА С СИМВОЛАМИ  
«НЕ БЕСПОКОИТЬ», «УБОРКА НОМЕРА»  
И КАРТОЧНЫЙ ВЫКЛЮЧАТЕЛЬ.**

## **МОМЕНТАЛЬНЫЙ КОМФОРТ**

Сразу после активации карточного выключателя, в распоряжении клиента все функции для комфортного пребывания. Чтобы спокойно отдыхать, достаточно нажать кнопку «Не беспокоить».

## Пристальное внимание к запросам клиента: доступный сервис, комфорт, простота использования функций и устройств



РОЗЕТКА ДЛЯ ЭЛЕКТРОБРИТВЫ



ЭЛЕКТРОННЫЙ ТЕРМОСТАТ  
МуНОМЕ



СЦЕНАРНЫЙ ВЫКЛЮЧАТЕЛЬ  
МуНОМЕ

### ОСОБЕННОЕ ВНИМАНИЕ К БЕЗОПАСНОСТИ

Лампы с ночной подсветкой, кнопка сигнализации со шнуром и защищенная розетка для электробритвы гарантируют максимальную безопасность в любых ситуациях.

### ПРИЯТНАЯ АТМОСФЕРА ОДНИМ ЖЕСТОМ

Новый 8-клавишный сценарный выключатель МуНОМЕ, установленный рядом с кроватью, поможет создать комфортную атмосферу, регулируя освещенность, температуру, управляя жалюзи и гардинами.



КОННЕКТОРЫ HDMI И USB  
ДЛЯ ПОДКЛЮЧЕНИЯ ЭЛЕКТРОННЫХ  
НОСИТЕЛЕЙ, ТАКИХ КАК DVD, ЦИФРОВЫЕ  
ФОТОАППАРАТЫ И МРЗ-ПРОИГРЫВАТЕЛИ



КНОПКИ РЕГУЛИРОВКИ ОТКРЫТИЯ/  
ЗАКРЫТИЯ ГАРДИН, УПРАВЛЕНИЯ  
ПРИКРОВАТНЫМ БРА  
ИЛИ НАСТОЛЬНОЙ ЛАМПОЙ

**Полноценное  
предложения  
для современного  
оснащения  
гостиничного номера**

### РАБОТА, ДОСУГ И МУЛЬТИМЕДИЙНЫЕ РЕШЕНИЯ

Серия коннекторов, предназначенных для подключения аудио/видео устройств и доступа в Интернет.

### ПОНЯТНА КАЖДАЯ ФУНКЦИЯ

Серия подсвечиваемых клавиш с интуитивно-понятными символами помогут гостям легко ориентироваться среди функций гостиничного номера.

# LIVINGLIGHT МЕЖДУНАРОДНЫЙ СТАНДАРТ

Декоративные рамки немецкого стандарта — 2 модуля

МЕЖОСЕВОЕ РАССТОЯНИЕ 71 ММ



2 модуля



2 + 2 модуля

- Декоративные рамки формы овала или прямоугольника предназначены для горизонтальной или вертикальной установки



2 + 2 + 2 модуля



2 + 2 + 2 + 2 модуля



# Декоративные рамки итальянского стандарта — 3 модуля

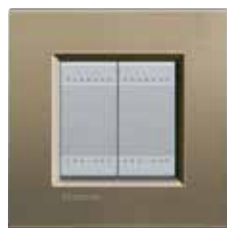

2 модуля



3 модуля



4 модуля

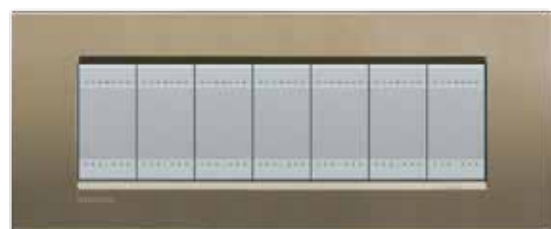



7 МОДУЛЕЙ



3 + 3 МОДУЛЯ

## МОДУЛЬНОСТЬ

	Итальянский стандарт					Немецкий стандарт межосевое расстояние 71 мм		
	2	3	4	7	3+3	2+2	2+2+2	2+2+2+2
 ПРЯМОУГОЛЬНИК	■	■	■	■	■	■	■	■
 ОВАЛ	■	■	■	■	■	■	■	■
 AIR	■	■	■	■	■	■	■	□

■ Доступны
  Не доступны

# РАМКИ: ПРЯМОУГОЛЬНЫЕ, ИТАЛЬЯНСКИЙ СТАНДАРТ 3 МОДУЛЯ

Монтажные  
коробки

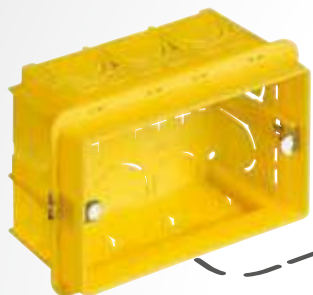

Артикул 503E  
для БЕТОННЫХ СТЕН



Артикул PB503  
для СУХИХ ПЕРЕГОРОДОК



СУППОРТ LIVINGLIGHT  
LN47... (НАПРИМЕР LN4703 =  
3 МОДУЛЯ)



СУППОРТ LIVINGLIGHT AIR  
LN47..C (НАПРИМЕР LN4703C =  
3 МОДУЛЯ)

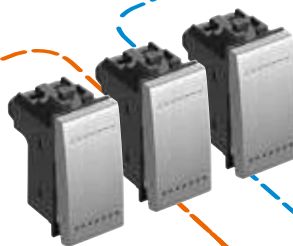

ОБЩИЕ  
УСТРОЙСТВА

3 цвета устройств  
 БЕЛЫЙ  
 АЛЮМИНИЙ  
 АНТРАЦИТ

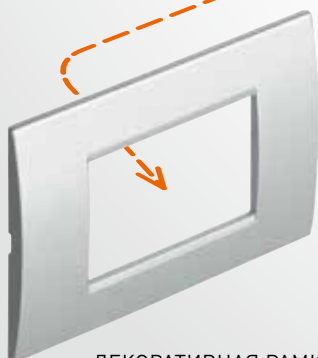

ДЕКОРАТИВНАЯ РАМКА LIVINGLIGHT  
(ПРЯМОУГОЛЬНИК)  
ИТАЛЬЯНСКИЙ СТАНДАРТ

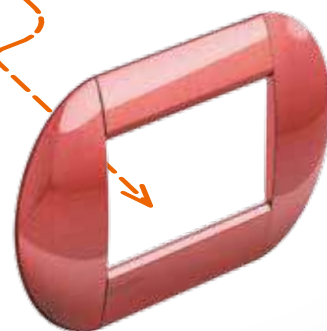

ДЕКОРАТИВНАЯ РАМКА  
LIVINGLIGHT  
(ОВАЛ)  
ИТАЛЬЯНСКИЙ СТАНДАРТ

# ОВАЛЬНЫЕ, AIR

## LIVINGLIGHT

Монтаж устройств серии производится в монтажные коробки с использованием суппортов на 2, 3, 4, 7 или 3+3 модуля. Установка декоративной рамки на ваш выбор, овальной или прямоугольной формы, завершает процесс.

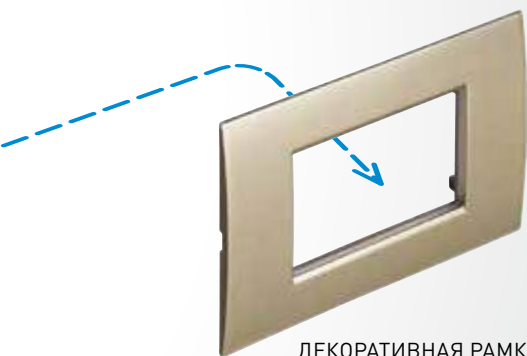

ДЕКОРАТИВНАЯ РАМКА  
LIVINGLIGHT AIR  
ИТАЛЬЯНСКИЙ СТАНДАРТ

## АДАПТЕРЫ ДЛЯ МОНТАЖНЫХ КОРОБОК: УНИВЕРСАЛЬНОЕ РЕШЕНИЕ ДЛЯ ВСЕХ СЕРИЙ BTICINO

Для легкого и быстрого подключения разработаны специальные адаптеры, увеличивающие глубину монтажной коробки. Существуют варианты для коробок, устанавливаемых в бетонные стены: 3-4-7 и 3+3 модулей. Применяются при большом количестве проводов, либо при большой глубине подключаемого устройства.

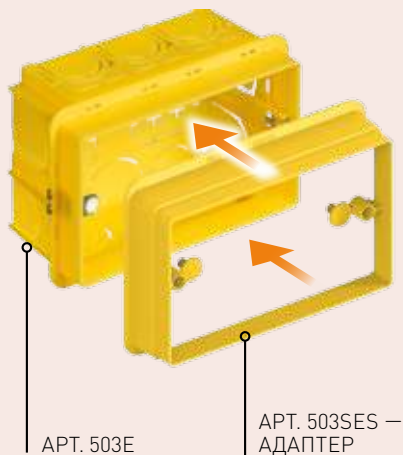

дополнительно —  
1 см

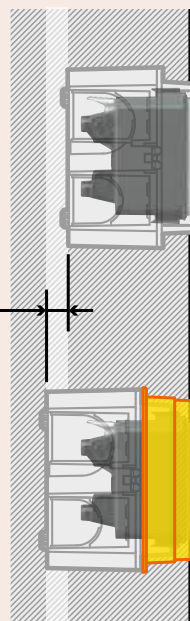

установка  
БЕЗ АДАПТЕРА

Установка  
С АДАПТЕРОМ

# РАМКИ AIR: ИТАЛЬЯНСКИЙ СТАНДАРТ 3 МОДУЛЯ

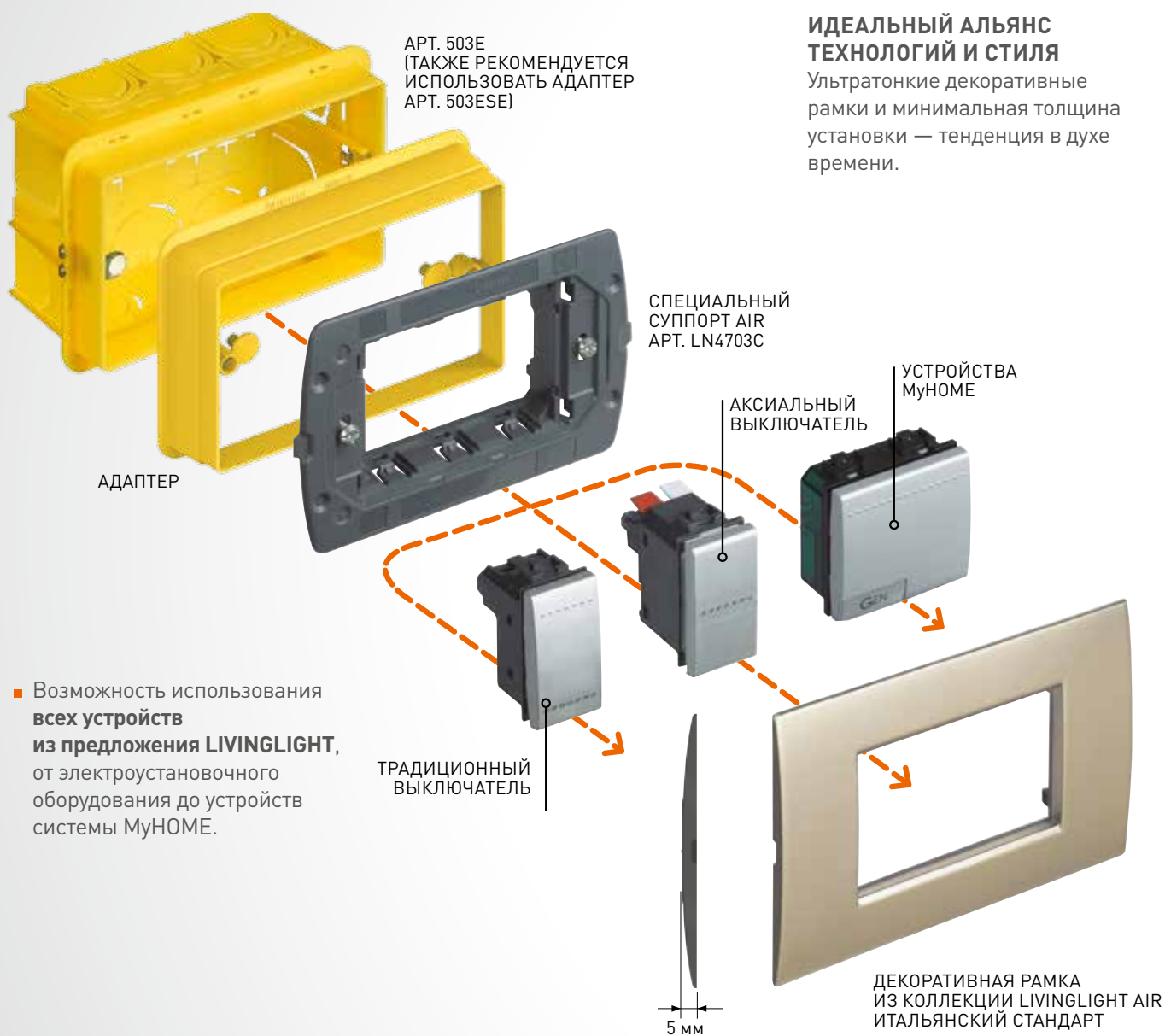

## ИДЕАЛЬНЫЙ АЛЬЯНС ТЕХНОЛОГИЙ И СТИЛЯ

Ультратонкие декоративные рамки и минимальная толщина установки — тенденция в духе времени.

- Возможность использования **всех устройств из предложения LIVINGLIGHT**, от электроустановочного оборудования до устройств системы MuHOME.

- Решение LIVINGLIGHT AIR прекрасно сочетается с электронными устройствами, подчеркивая **технологичность и современный стиль**.



- Сенсорная панель и Видеодисплей для решения AIR поставляются со встроенным суппортом Air. Монтаж в коробки арт. 506Е или PB526.

## Со специальным суппортом Air толщина установки менее 5 мм

### ГАРАНТИРОВАННАЯ НАДЕЖНОСТЬ

Защитная крышка поставляется в комплекте с суппортами Air и должна использоваться для предотвращения попадания строительной пыли, краски или повреждения механизма на всех этапах монтажа.

Уменьшенная толщина суппорта и крепежной системы позволяют сделать электроустановку минимально выступающей от плоскости стены.

Для большей прочности в состав пластика добавлено стекло.



Защитная крышка изготовлена из перерабатываемого пластика

### НЕКОТОРЫЕ СОВЕТЫ ПО МОНТАЖУ И ПРЕДОХРАНЕНИЮ УСТРОЙСТВ

Перед подключением устройств полость коробки должна быть чистой.\*



Не оставляйте подключенные устройства «висеть» на проводах при проведении строительных работ.



Защитные крышки предохраняют механизмы от пыли, краски и царапин.

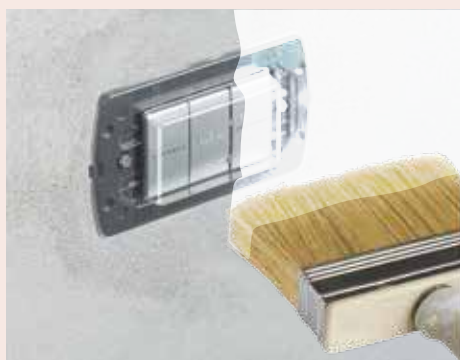

По завершении всех строительных работ снимите защитную крышку и установите декоративную рамку.



\*Для увеличения полезного пространства в монтажной коробке новая система монтажа предлагает использование специального аксессуара (503ESE).



# РАМКИ: ПРЯМОУГОЛЬНЫЕ НЕМЕЦКИЙ СТАНДАРТ 2 МОДУЛЯ

## Стандартные монтажные коробки

## LIVINGLIGHT

Монтаж устройств серии производится в стандартные монтажные коробки с использованием суппортов на 2 модуля. Установка декоративной рамки на ваш выбор: овальной или прямоугольной формы, завершает процесс.

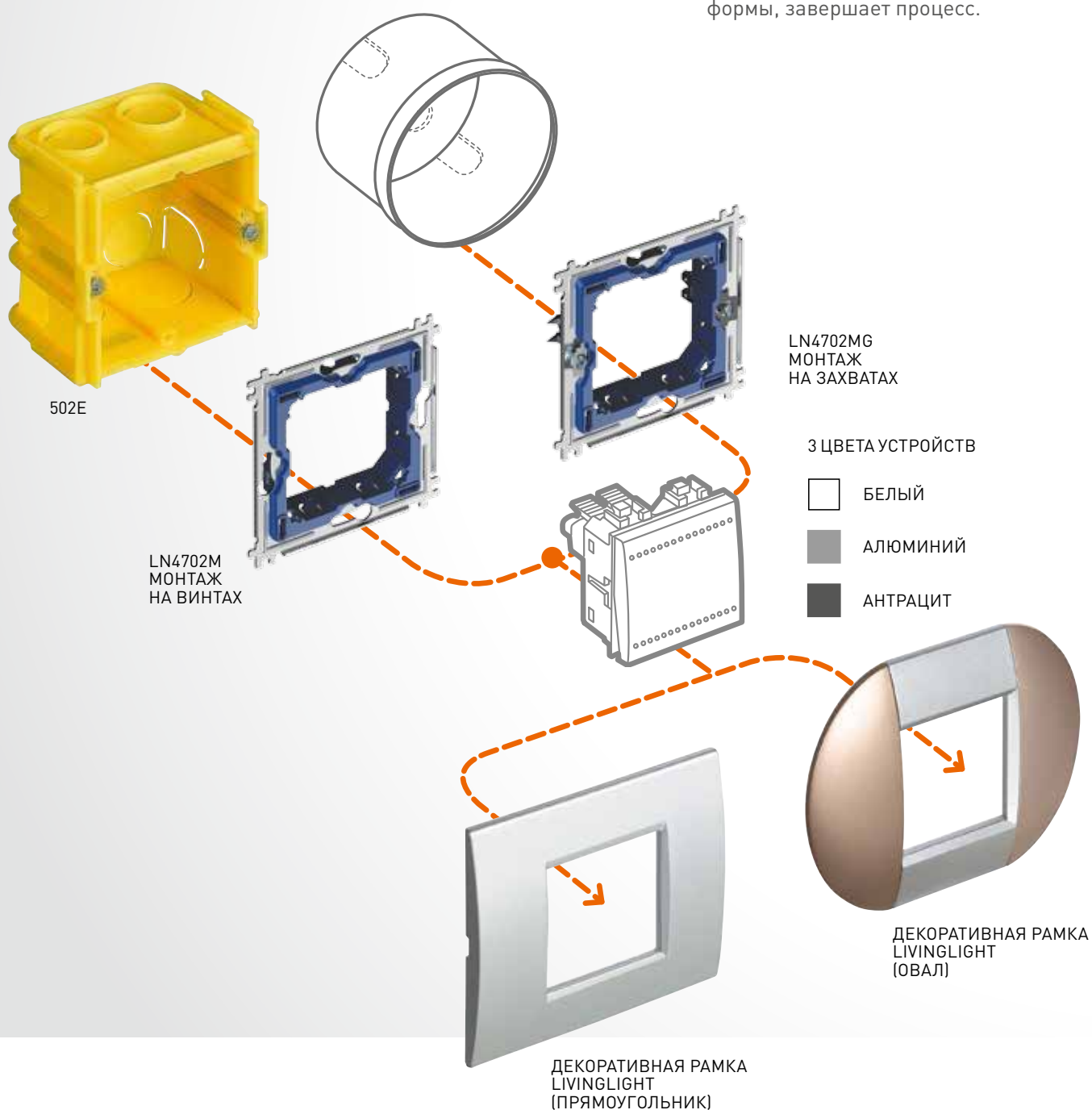

# И ОВАЛЬНЫЕ

## Стандартные монтажные коробки

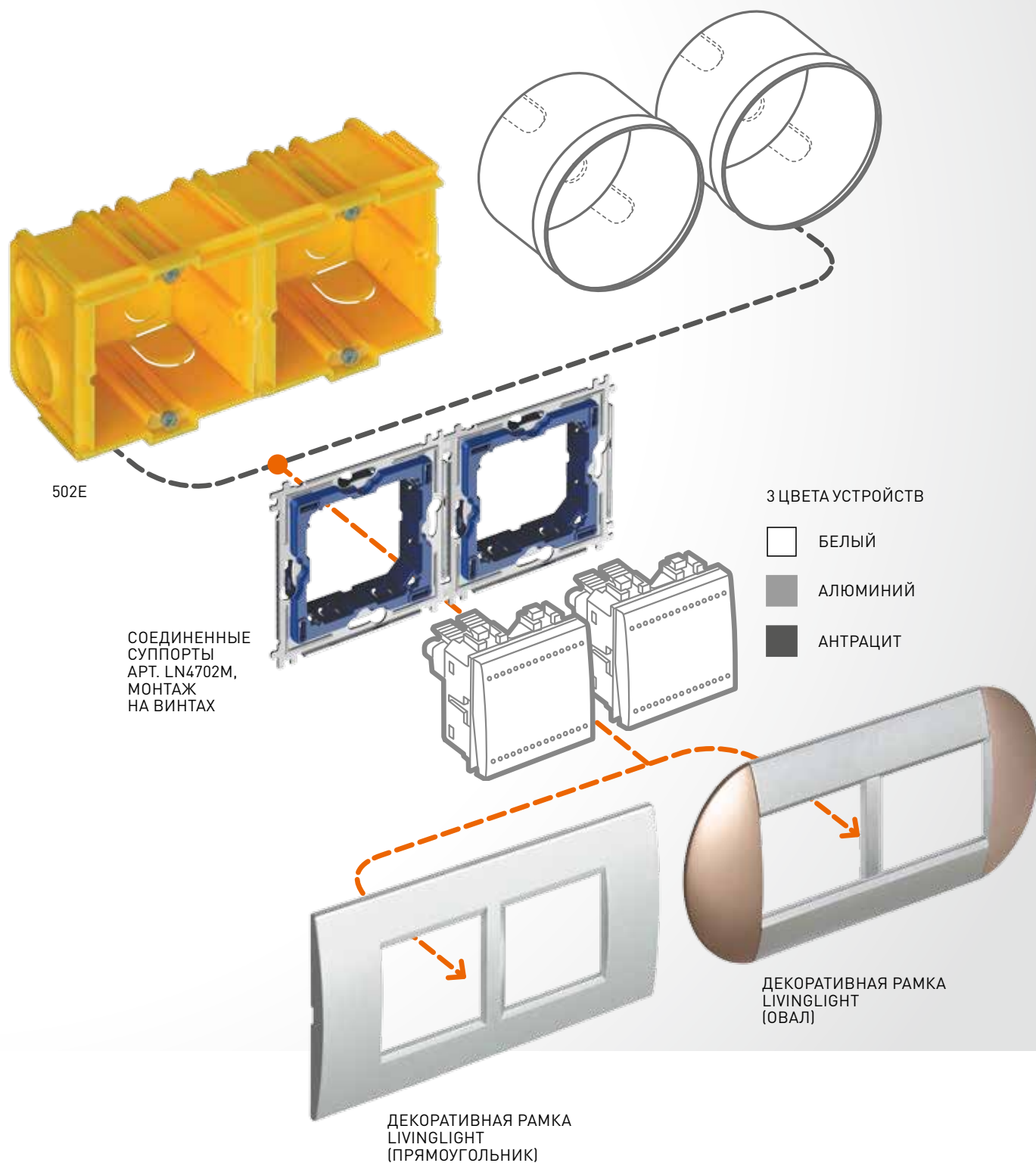

# МОНТАЖ LIVINGLIGHT AIR: НЕМЕЦКИЙ СТАНДАРТ 2 МОДУЛЯ

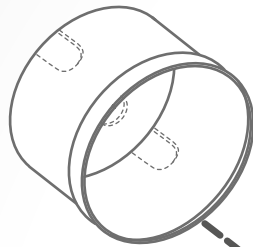

МОНТАЖНАЯ  
КОРОБКА 502E  
ДЛЯ БЕТОННЫХ  
СТЕН

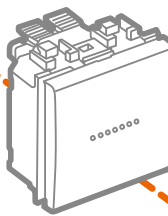

СПЕЦИАЛЬНЫЙ СУППОРТ  
LN4702E



3 ЦВЕТА УСТРОЙСТВ

-  БЕЛЫЙ
-  АЛЮМИНИЙ
-  АНТРАЦИТ

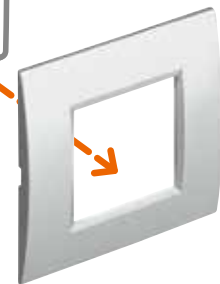

LNE4802...  
ДЕКОРАТИВНАЯ  
РАМКА  
LIVINGLIGHT AIR

СОЕДИНЕННЫЕ  
МОНТАЖНЫЕ  
КОРОБКИ  
2 X 502E

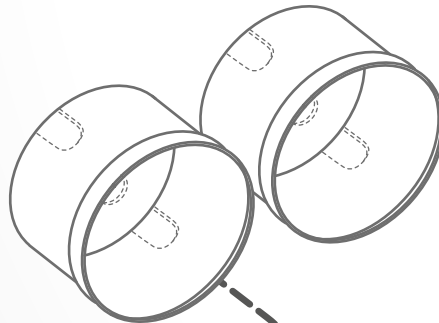

СОЕДИНЕННЫЕ  
СУППОРТЫ  
2 X LN4702E

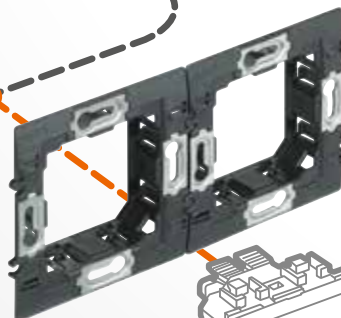

3 ЦВЕТА УСТРОЙСТВ

-  БЕЛЫЙ
-  АЛЮМИНИЙ
-  АНТРАЦИТ

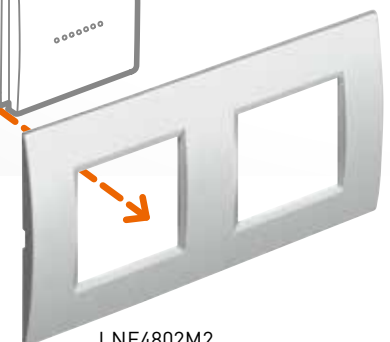
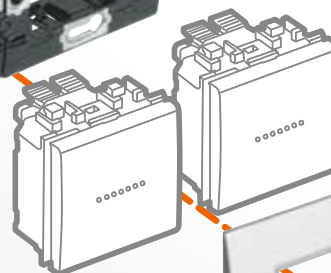

LNE4802M2...  
ДЕКОРАТИВНАЯ РАМКА  
LIVINGLIGHT AIR

ВОЗМОЖНА  
КАК ГОРИЗОНТАЛЬНАЯ,  
ТАК И ВЕРТИКАЛЬНАЯ  
УСТАНОВКА

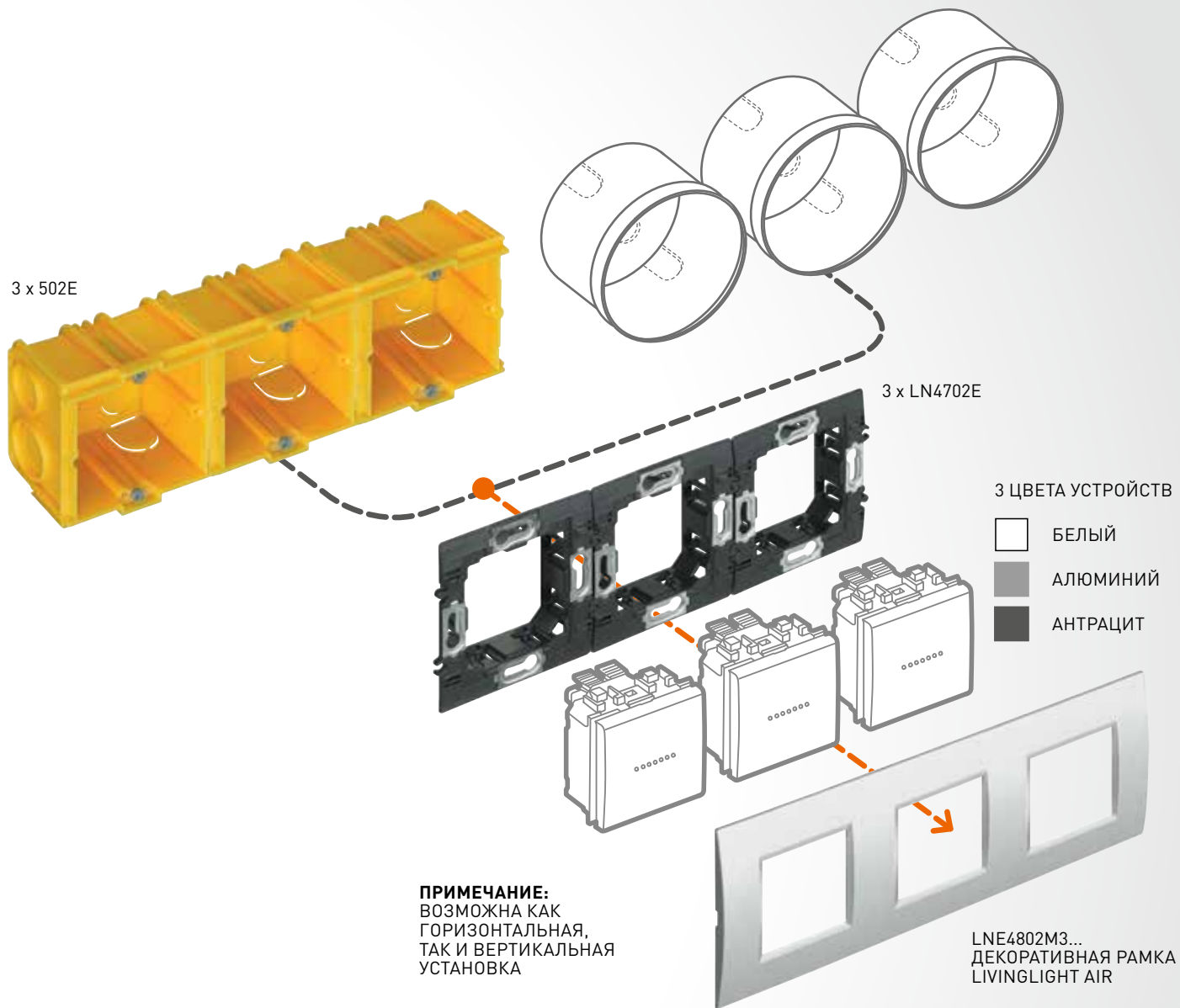

Декоративные рамки LIVINGLIGHT AIR немецкого стандарта можно устанавливать как горизонтально, так и вертикально.



## LIVINGLIGHT<sup>AIR</sup>

LIVINGLIGHT AIR отличается минимальной толщиной установки как декоративной рамки, так и устройств.



# ВАРИАНТЫ МОНТАЖА

## МОНТАЖ В БЕТОННЫЕ СТЕНЫ

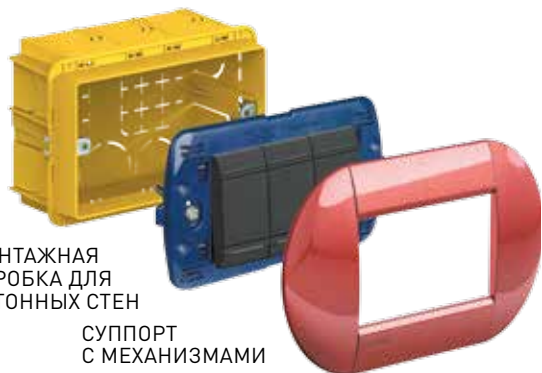

МОНТАЖНАЯ  
КОРОБКА ДЛЯ  
БЕТОННЫХ СТЕН

СУППОРТ  
С МЕХАНИЗМАМИ

ДЕКОРАТИВНАЯ  
РАМКА

## МОНТАЖ В СУХИЕ ПЕРЕГОРОДКИ



МОНТАЖНАЯ  
КОРОБКА  
ДЛЯ СУХИХ  
ПЕРЕГОРОДОК

СУППОРТ  
С МЕХАНИЗМАМИ

ДЕКОРАТИВНАЯ  
РАМКА

## МОНТАЖ ВО ВЛАГОЗАЩИТНОМ КОРПУСЕ



ВЛАГОЗАЩИТНАЯ  
КОРОБКА IP40  
ДЛЯ ПОМЕЩЕНИЙ



ВЛАГОЗАЩИТНАЯ  
КОРОБКА IP55



ЗАЩИТНАЯ  
КРЫШКА



КОРОБКА ДЛЯ  
СКРЫТОГО  
МОНТАЖА

ЗАЩИТНАЯ  
РАМКА IP44  
С КРЫШКОЙ

3-МОДУЛЬНЫЙ  
СУППОРТ  
С МЕХАНИЗМАМИ  
И ДЕКОРАТИВНАЯ  
РАМКА

## МОНТАЖ В КАБЕЛЬНЫЕ КАНАЛЫ



МОНТАЖНАЯ  
КОРОБКА

СУППОРТ  
С МЕХАНИЗМОМ

ДЕКОРАТИВНАЯ  
РАМКА



МОНТАЖНАЯ  
КОРОБКА

СУППОРТ  
С МЕХАНИЗМОМ

ДЕКОРАТИВНАЯ  
РАМКА

## НАКЛАДНОЙ МОНТАЖ



МОНТАЖНАЯ  
КОРОБКА,  
АДАПТИРОВАННАЯ  
ДЛЯ МОНТАЖА ВСЕХ  
СЕРИЙ LIVINGLIGHT

СУППОРТ  
С МЕХАНИЗМАМИ

ДЕКОРАТИВНАЯ  
РАМКА

**ПРИМЕЧАНИЕ:** Подробная информация по монтажу на стр. 121





## Содержание

46-62

### Электроустановочное оборудование

Базовые элементы управления	46
Клавиши	47
Специальные элементы управления	50
Реле и таймеры	51
Светорегуляторы	52
Энергоэффективные управляющие устройства	53
Температурный контроль и Детекторы газа	54
Розетки различных стандартов	55
Розетки TV, R, SAT и Разъемы RJ	56
Телефонные и специальные разъемы	57
Акустические устройства сигнализации и сигнальные лампы	58
Внешние световые индикаторы и прочие световые устройства	58
Осветительные приборы и Заглушки	59
Светодиоды для подсветки	60
Суппорты	61
Защитные крышки и аксессуары	62

# БАЗОВЫЕ ЭЛЕМЕНТЫ УПРАВЛЕНИЯ

## ТРАДИЦИОННЫЕ ВЫКЛЮЧАТЕЛИ



Описание	АВТОМАТИЧЕСКИЕ КЛЕММЫ		ВИНТОВЫЕ КЛЕММЫ	
	1 модуль	2 модуля	1 модуль	2 модуля
Описание	Артикул	Артикул	Артикул	Артикул
ВЫКЛЮЧАТЕЛЬ 1P 16 A 250 В~	<input type="checkbox"/> N4001A	N4001M2A	N4001N	N4001M2N
	<input type="checkbox"/> NT4001A	NT4001M2A	NT4001N	NT4001M2N
	<input type="checkbox"/> L4001A	L4001M2A	L4001N	L4001M2N
	<input type="checkbox"/> LN4001A	-	L4001/O	-
ПЕРЕКЛЮЧАТЕЛЬ НА 2 НАПРАВЛЕНИЯ 1P 16 A 250 В~	<input type="checkbox"/> N4003A	N4003M2A	N4003N	N4003M2N
	<input type="checkbox"/> NT4003A	NT4003M2A	NT4003N	NT4003M2N
	<input type="checkbox"/> L4003A	L4003M2A	L4003N	L4003M2N
	<input type="checkbox"/> LN4003A	-	L4003/O	-
ПЕРЕКЛЮЧАТЕЛЬ ПРОМЕЖУТОЧНЫЙ 1P 16 A 250 В~	<input type="checkbox"/> -	-	N4004N	N4004M2N
	<input type="checkbox"/> -	-	NT4004N	NT4004M2N
	<input type="checkbox"/> -	-	L4004N	L4004M2N
	<input type="checkbox"/> -	-	LN4004	-
КНОПКА 1P (NO) 10 A 250 В~	<input type="checkbox"/> N4005A	N4005M2A	N4005N	N4005M2N
	<input type="checkbox"/> NT4005A	NT4005M2A	NT4005N	NT4005M2N
	<input type="checkbox"/> L4005A	L4005M2A	L4005N	L4005M2N
	<input type="checkbox"/> LN4005A	-	L4005/O	-

**ПРИМЕЧАНИЕ:** выключатели без клавиши должны комплектоваться клавишами (стр. 47-48). Для выключателей с клавишами: клавиши могут быть заменены на другие (стр. 47-48).

## АКСИАЛЬНЫЕ ВЫКЛЮЧАТЕЛИ



### АКСИАЛЬНЫЕ ВЫКЛЮЧАТЕЛИ ПРЕДЫДУЩЕГО ПОКОЛЕНИЯ.

Доступны для заказа до июня 2017 года

Описание	АВТОМАТИЧЕСКИЕ КЛЕММЫ	
	1 модуль	2 модуля
Описание	Артикул	Артикул
ВЫКЛЮЧАТЕЛЬ 1P 16 A 250 В~	<input type="checkbox"/> N4051A	N4051M2A
	<input type="checkbox"/> NT4051A	NT4051M2A
	<input type="checkbox"/> L4051A	L4051M2A
ПЕРЕКЛЮЧАТЕЛЬ НА 2 НАПРАВЛЕНИЯ 1P 16 A 250 В~	<input type="checkbox"/> N4053A	N4053M2A
	<input type="checkbox"/> NT4053A	NT4053M2A
	<input type="checkbox"/> L4053A	L4053M2A
ПЕРЕКЛЮЧАТЕЛЬ ПРОМЕЖУТОЧНЫЙ* 1P 16 A 250 В~	<input type="checkbox"/> N4054	N4054M2
	<input type="checkbox"/> NT4054	NT4054M2
	<input type="checkbox"/> L4054	L4054M2
КНОПКА** 1P (NO) 10 A 250 В~	<input type="checkbox"/> N4055A	N4055M2A
	<input type="checkbox"/> NT4055A	NT4055M2A
	<input type="checkbox"/> L4055A	L4055M2A

### АКСИАЛЬНЫЕ ВЫКЛЮЧАТЕЛИ НОВОГО ПОКОЛЕНИЯ

Доступны для заказа с июня 2017 года\*\*\*

Описание	АВТОМАТИЧЕСКИЕ КЛЕММЫ	
	1 модуль	2 модуля
Описание	Артикул	Артикул
ВЫКЛЮЧАТЕЛЬ 1P 10 A 250 В~	<input type="checkbox"/> N4051AN	N4051M2AN
	<input type="checkbox"/> NT4051AN	NT4051M2AN
	<input type="checkbox"/> L4051AN	L4051M2AN
ПЕРЕКЛЮЧАТЕЛЬ НА 2 НАПРАВЛЕНИЯ 1P 10 A 250 В~	<input type="checkbox"/> N4053AN	N4053M2AN
	<input type="checkbox"/> NT4053AN	NT4053M2AN
	<input type="checkbox"/> L4053AN	L4053M2AN
ПЕРЕКЛЮЧАТЕЛЬ ПРОМЕЖУТОЧНЫЙ* 1P 16 A 250 В~	<input type="checkbox"/> N4054	N4054M2
	<input type="checkbox"/> NT4054	NT4054M2
	<input type="checkbox"/> L4054	L4054M2
КНОПКА** 1P (NO) 10 A 250 В~	<input type="checkbox"/> N4055AN	N4055M2AN
	<input type="checkbox"/> NT4055AN	NT4055M2AN
	<input type="checkbox"/> L4055AN	L4055M2AN

**ПРИМЕЧАНИЕ:** клавиши аксиальных выключателей могут быть заменены на другие (см. стр. 49). \*Аксиальные промежуточные выключатели оснащены винтовыми клеммами.

\*\*Для удобства монтажа, при 3-модульной установке с накладкой AIR, а также при комбинации с интерфейсом MN BASIC рекомендуется использовать монтажную коробку большей глубины.

\*\*\*Аксиальные выключатели нового поколения отличаются более компактным корпусом, усиленной защитой от пыли, а также улучшенной эргономикой и практически бесшумным ходом клавиши.

# КЛАВИШИ ДЛЯ ТРАДИЦИОННЫХ ВЫКЛЮЧАТЕЛЕЙ

## КЛАВИШИ ДЛЯ 1 ФУНКЦИИ



NT4915N NT4915AN NT4915M2ADN

		КЛАВИШИ С ПОДСВЕТКОЙ		
		1 модуль	2 модуля	3 модуля
Описание		Артикул	Артикул	Артикул
КЛАВИШИ С ПОДСВЕТКОЙ	<input type="checkbox"/>	N4915N	N4915M2N	N4915M3N
	<input type="checkbox"/>	NT4915N	NT4915M2N	NT4915M3N
	<input type="checkbox"/>	L4915N	L4915M2N	L4915M3N
КЛАВИШИ С ПОДСВЕТКОЙ ВЫСОКОЙ ЯРКОСТИ	<input type="checkbox"/>	N4915LN	N4915M2LN	N4915M3LN

**ПРИМЕЧАНИЕ:** данные клавиши предназначены для комплектации выключателей без клавиш.



N4915N NT4915N L4915N



N4915LN

		КЛАВИШИ С РАССЕИВАТЕЛЕМ И ПОДСВЕЧИВАЮЩИМСЯ СИМВОЛОМ	
		1 модуль	2 модуля
Описание		Артикул	Артикул
КЛАВИША С СИМВОЛОМ «ЛАМПА»	<input type="checkbox"/>	N4915AN	N4915M2AN
	<input type="checkbox"/>	NT4915AN	NT4915M2AN
	<input type="checkbox"/>	L4915AN	L4915M2AN
КЛАВИША С СИМВОЛОМ «ПОДСВЕТКА ЛЕСТНИЦ»	<input type="checkbox"/>	N4915BN	N4915M2BN
	<input type="checkbox"/>	NT4915BN	NT4915M2BN
	<input type="checkbox"/>	L4915BN	L4915M2BN
КЛАВИША С СИМВОЛОМ «ЗВОНОК»	<input type="checkbox"/>	N4915DN	N4915M2DN
	<input type="checkbox"/>	NT4915DN	NT4915M2DN
	<input type="checkbox"/>	L4915DN	L4915M2DN
КЛАВИША С СИМВОЛОМ «КЛЮЧ»	<input type="checkbox"/>	N4915FN	N4915M2FN
	<input type="checkbox"/>	NT4915FN	NT4915M2FN
	<input type="checkbox"/>	L4915FN	L4915M2FN
КЛАВИША С СИМВОЛОМ «СВЕТОРЕГУЛЯТОР»	<input type="checkbox"/>		N4915M2ADN
	<input type="checkbox"/>		NT4915M2ADN
	<input type="checkbox"/>		L4915M2ADN
КЛАВИША С СИМВОЛОМ «НЕ БЕСПОКОИТЬ»	<input type="checkbox"/>	N4915DD	N4915M2DD
	<input type="checkbox"/>	NT4915DD	NT4915M2DD
	<input type="checkbox"/>	L4915DD	L4915M2DD
КЛАВИША С СИМВОЛОМ «УБОРКА КОМНАТЫ»	<input type="checkbox"/>	N4915MR	
	<input type="checkbox"/>	NT4915MR	
	<input type="checkbox"/>	L4915MR	



NT4915AN NT4915BN NT4915DN



NT4915FN NT4915M2ADN



NT4915DD NT4915MR

**ПРИМЕЧАНИЕ:** данные клавиши предназначены для комплектации выключателей без клавиш или для замены клавиши, поставляемой в комплекте.

**ПРИМЕЧАНИЕ:** базовые элементы управления возможно комплектовать клавишами с персонализированными рассеивателями для 1 функции из раздела MuHOME (стр. 89).

## КЛАВИШИ ДЛЯ ТРАДИЦИОННЫХ ВЫКЛЮЧАТЕЛЕЙ

		КЛАВИШИ С ПОДСВЕТКОЙ ДЛЯ КВАДРАТНЫХ РАМОК СЕРИИ «МЕТАЛЛ» И РАМКИ «СЕРЕБРО»		
		1 модуль	2 модуля	3 модуля
Название рамки		Артикул	Артикул	Артикул
ЗОЛОТО	○	LN4931OA	LN4931M2OA	LN4931M3OA
БРОНЗА	○	LN4931BZ	LN4931M2BZ	LN4931M3BZ
НИКЕЛЬ	○	LN4931NS	LN4931M2NS	LN4931M3NS
СЕРЕБРО	○	LN4931AG	LN4931M2AG	LN4931M3AG



LN4931OA



LN4931BZ



LN4931NS



LN4931AG

		КЛАВИШИ С ПОДСВЕТКОЙ ДЛЯ ОВАЛЬНЫХ РАМОК СЕРИИ «МЕТАЛЛ»		
		1 модуль	2 модуля	3 модуля
Название рамки		Артикул	Артикул	Артикул
ЗОЛОТО	○	LN4931OC	LN4931M2OC	LN4931M3OC
СТАЛЬ	○	LN4931AC	LN4931M2AC	LN4931M3AC
ТИТАН	○	LN4931TC	LN4931M2TC	LN4931M3TC
ХРОМ	○	LN4931CR	LN4931M2CR	LN4931M3CR



LN4931OC



LN4931AC



LN4931TC



LN4931CR

# КЛАВИШИ ДЛЯ АКСИАЛЬНЫХ ВЫКЛЮЧАТЕЛЕЙ

		КЛАВИША С ПОДСВЕТКОЙ, БЕЗ СИМВОЛА	
		1 модуль	2 модуля
Описание		Артикул	Артикул
КЛАВИША С ПОДСВЕЧИВАЕМЫМ СИМВОЛОМ РАССЕИВАТЕЛЯ	<input type="checkbox"/>	<b>N4916</b>	<b>N4916M2</b>
	<input type="checkbox"/>	<b>NT4916</b>	<b>NT4916M2</b>
	<input type="checkbox"/>	<b>L4916</b>	<b>L4916M2</b>



NT4916

		КЛАВИШИ С РАССЕИВАТЕЛЕМ И ПОДСВЕЧИВАЮЩИМСЯ СИМВОЛОМ	
		1 модуль	2 модуля
Описание		Артикул	Артикул
КЛАВИША С СИМВОЛОМ «ЛАМПА»	<input type="checkbox"/>	<b>N4916A</b>	<b>N4916M2A</b>
	<input type="checkbox"/>	<b>NT4916A</b>	<b>NT4916M2A</b>
	<input type="checkbox"/>	<b>L4916A</b>	<b>L4916M2A</b>
КЛАВИША С СИМВОЛОМ «ПОДСВЕТКА ЛЕСТНИЦ»	<input type="checkbox"/>	<b>N4916B</b>	<b>N4916M2B</b>
	<input type="checkbox"/>	<b>NT4916B</b>	<b>NT4916M2B</b>
	<input type="checkbox"/>	<b>L4916B</b>	<b>L4916M2B</b>
КЛАВИША С СИМВОЛОМ «ЗВОНОК»	<input type="checkbox"/>	<b>N4916D</b>	<b>N4916M2D</b>
	<input type="checkbox"/>	<b>NT4916D</b>	<b>NT4916M2D</b>
	<input type="checkbox"/>	<b>L4916D</b>	<b>L4916M2D</b>
КЛАВИША С СИМВОЛОМ «КЛЮЧ»	<input type="checkbox"/>	<b>N4916F</b>	<b>N4916M2F</b>
	<input type="checkbox"/>	<b>NT4916F</b>	<b>NT4916M2F</b>
	<input type="checkbox"/>	<b>L4916F</b>	<b>L4916M2F</b>



NT4916A



NT4916B



NT4916D



NT4916F

**ПРИМЕЧАНИЕ:** данные клавиши могут заменять клавиши, поставляемые в комплекте.

		КЛАВИШИ С РАССЕИВАТЕЛЕМ	
		1 модуль	2 модуля
Описание		Артикул	Артикул
КЛАВИШИ С РАССЕИВАТЕЛЕМ (ВОЗМОЖНОСТЬ ЗАМЕНЫ РАССЕИВАТЕЛЯ НА ПЕРСОНАЛИЗИРОВАННЫЙ)	<input type="checkbox"/>	<b>N4916T</b>	<b>N4916M2T</b>
	<input type="checkbox"/>	<b>NT4916T</b>	<b>NT4916M2T</b>
	<input type="checkbox"/>	<b>L4916T</b>	<b>L4916M2T</b>



NT4916T



NT4916M2T

**ПРИМЕЧАНИЕ:** данные клавиши могут заменять клавиши, поставляемые в комплекте.

		РАССЕИВАТЕЛИ	
		Артикул	Артикул
НАБОР РАССЕИВАТЕЛЕЙ (ПО 5 ШТ. КАЖДОГО ВИДА)	<input type="checkbox"/>	<b>N4916KIT</b>	
	<input type="checkbox"/>	<b>NT4916KIT</b>	
	<input type="checkbox"/>	<b>L4916KIT</b>	

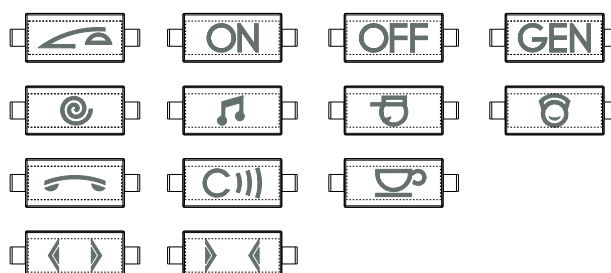





# СПЕЦИАЛЬНЫЕ ЭЛЕМЕНТЫ УПРАВЛЕНИЯ



## Артикул **ВЫКЛЮЧАТЕЛИ ДВУХПОЛЮСНЫЕ**

<input type="checkbox"/> N4002N <input type="checkbox"/> NT4002N <input type="checkbox"/> L4002N	 Выключатель 2P 20 АХ 250 В~.
--	--

<input type="checkbox"/> N4011 <input type="checkbox"/> NT4011 <input type="checkbox"/> L4011	 Выключатель 2P 32 А - 250 В~.
---	---

### ВЫКЛЮЧАТЕЛИ С КЛЮЧОМ

<input type="checkbox"/> N4012 <input type="checkbox"/> NT4012 <input type="checkbox"/> L4012	 Выключатель 2P 16 А 250 В~ с ключом – ключ может быть извлечен как из положения ON, так и из положения OFF – для каждого устройства ключи разные.
---	--

### ПЕРЕКЛЮЧАТЕЛЬ НА ДВА НАПРАВЛЕНИЯ С КЛЮЧОМ

<input type="checkbox"/> N4022 <input type="checkbox"/> NT4022 <input type="checkbox"/> L4022	 Переключатель на два направления 1P 16 А 250 В~ с ключом – ключ может быть извлечен как из положения ON, так и из положения OFF – для каждого устройства ключи разные.
---	--

### ПЕРЕКЛЮЧАТЕЛЬ 16 А, 250 В~

<input type="checkbox"/> N4027 <input type="checkbox"/> NT4027 <input type="checkbox"/> L4027	 2-кнопочный переключатель с фиксацией и взаимоблокировкой. Для прямого управления приводами жалюзи и рольставень. 1P, 1-0-2.
---	--

<input type="checkbox"/> N4027VMC <input type="checkbox"/> NT4027VMC <input type="checkbox"/> L4027VMC	 См. выше – с символом вентилятора.
--	--

### ПЕРЕКЛЮЧАТЕЛЬ «НЕ БЕСПОКОИТЬ – УБРАТЬ НОМЕР»

<input type="checkbox"/> N4028H <input type="checkbox"/> L4028H	 Однополюсный переключатель на два направления 16 А – 250 В пер. тока для установки в гостиницах, для сообщений: «НЕ БЕСПОКОИТЬ» и «УБРАТЬ НОМЕР». Используется со световым указателем. Устройства соответствуют стандарту BS EN 60 669-1.
--	---

## Артикул **ПОВОРОТНЫЙ ПЕРЕКЛЮЧАТЕЛЬ**

<input type="checkbox"/> N4016 <input type="checkbox"/> NT4016 <input type="checkbox"/> L4016	 4-позиционный переключатель для управления кондиционерами, вентиляторами 3А, 250 В~.
---	---

### КНОПКИ 10 А, 250 В~

<input type="checkbox"/> N4034N <input type="checkbox"/> NT4034N <input type="checkbox"/> L4034N	 Кнопка 1P (Н.З.) – возможна замена клавиши.
--	--

<input type="checkbox"/> N4036 <input type="checkbox"/> NT4036 <input type="checkbox"/> L4036	 Кнопка двойная 1P (Н.О.) + 1P (Н.О.).
---	---

<input type="checkbox"/> N4037 <input type="checkbox"/> NT4037 <input type="checkbox"/> L4037	 Кнопка двойная без фиксации, со взаимоблокировкой. Для прямого управления приводами жалюзи и рольставень. 1P, 1-0-2.
---	---

<input type="checkbox"/> N4033 <input type="checkbox"/> NT4033 <input type="checkbox"/> L4033	 Кнопка со шнуром 1P (Н.О.).
---	--

<input type="checkbox"/> N4038R <input type="checkbox"/> NT4038R <input type="checkbox"/> L4038R	 Кнопка 1P (Н.О.) + индикатор для LED арт. LN4742V12T – LN4742V230T – с красным рассеивателем.
--	--

<input type="checkbox"/> N4038V <input type="checkbox"/> NT4038V <input type="checkbox"/> L4038V	 См. выше – с зеленым рассеивателем.
--	--

<input type="checkbox"/> LN4040	 Кнопка 1P (Н.О.), именная табличка с возможностью LED подсветки арт. LN4742V12T- LN4742V230T.
---------------------------------	--

<input type="checkbox"/> N4042N <input type="checkbox"/> NT4042N <input type="checkbox"/> L4042N	 Кнопка 1P (Н.О.), с подсвечивающимся символом «звонок».
--	--

<input type="checkbox"/> N4042M2N <input type="checkbox"/> NT4042M2N <input type="checkbox"/> L4042M2N	 Кнопка 1P (Н.О.), с подсвечивающимся символом «звонок» – 2 модуля.
--	---

<input type="checkbox"/> N4043N <input type="checkbox"/> NT4043N <input type="checkbox"/> L4043N	 Кнопка 1P (Н.О.) с символом «лампа».
--	---

<input type="checkbox"/> N4043M2N <input type="checkbox"/> NT4043M2N <input type="checkbox"/> L4043M2N	 Кнопка 1P (Н.О.) с символом «лампа» – 2 модуля.
--	--

<input type="checkbox"/> 26108N <input type="checkbox"/> 26108T <input type="checkbox"/> 26108L	 Кнопка IP55 с именной табличкой – подсветка LED – подходит для установки в монтажные коробки арт. 503E и 502E.
---	---

# РЕЛЕ И ТАЙМЕРЫ





N4341/34 N4341 N4330/230





NT4341/34 NT4341 NT4330/230



L4341/34 L4341 L4330/230

Артикул	СИЛОВОЕ РЕЛЕ
<input type="checkbox"/> N4330/230 <input type="checkbox"/> NT4330/230 <input checked="" type="checkbox"/> L4330/230	 Силовое реле с Н.О./Н.З. контактами 250 В~, ток 10 А активная нагрузка / 4 А индуктивная нагрузка, напряжение питания катушки реле 230 В~.
<input type="checkbox"/> N4330/12 <input type="checkbox"/> NT4330/12 <input checked="" type="checkbox"/> L4330/12	 См. выше — напряжение питания катушки реле 12 В~.
<input type="checkbox"/> N4330/24 <input type="checkbox"/> NT4330/24 <input checked="" type="checkbox"/> L4330/24	 См. выше — напряжение питания катушки реле 24 В~.

Артикул	ИМПУЛЬСНОЕ РЕЛЕ
<input type="checkbox"/> N4341* <input type="checkbox"/> NT4341* <input checked="" type="checkbox"/> L4341*	 Импульсное реле, выключатель 10 АХ, 250 В~ — 3-проводное.
<input type="checkbox"/> N4341/34 <input type="checkbox"/> NT4341/34 <input checked="" type="checkbox"/> L4341/34	 Импульсное реле, выключатель 10 АХ, 250 В~ — 3/4 проводное.

\*ПРИМЕЧАНИЕ: уточните возможность поставки данного изделия у торгового представителя Bticino.

## ИМПУЛЬСНОЕ РЕЛЕ: СХЕМА ПОДКЛЮЧЕНИЯ

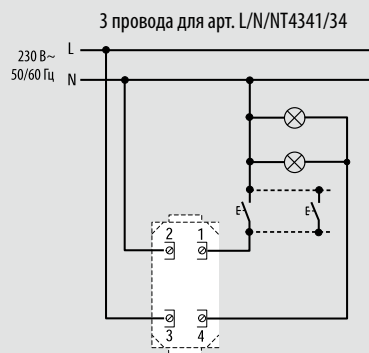

## 4 провода для арт. L/N/NT4341/34

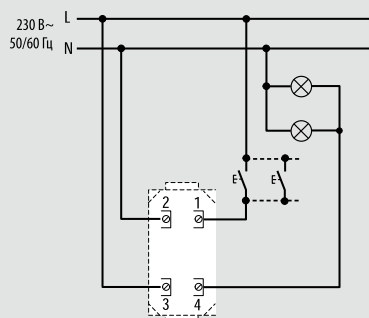

## ПОДКЛЮЧЕНИЕ МОНОСТАБИЛЬНОГО РЕЛЕ АРТ. N/NT/L 4330/230 К ХРОНОТЕРМОСТАТУ АРТ. N/NT/L 4451

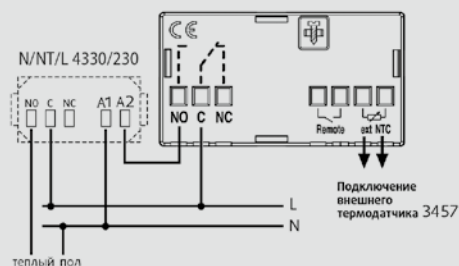

# СВЕТОРЕГУЛЯТОРЫ



N4402N



NT4406



NT4413N



NT4407N  
NT4408N  
NT4409N  
NT4410N



L4581



L4583

Артикул

**ПОВОРОТНЫЕ СВЕТОРЕГУЛЯТОРЫ**

<input type="checkbox"/> N4402N* <input type="checkbox"/> NT4402N* <input type="checkbox"/> L4402N*		Светорегулятор с переключателем на два направления – активная нагрузка 50-60 Вт – технология TRIAC/IGBT со встроенным предохранителем – 1 модуль.
<input type="checkbox"/> N4406* <input type="checkbox"/> NT4406* <input type="checkbox"/> L4406*		Светорегулятор для активной нагрузки 100-500 Вт – 1 модуль.
<input type="checkbox"/> N4581 <input type="checkbox"/> NT4581 <input type="checkbox"/> L4581		Светорегулятор для активной нагрузки 450/800 Вт – 1 модуль.
<input type="checkbox"/> N4583 <input type="checkbox"/> L4583		Светорегулятор для активной нагрузки 500/1000 Вт – 2 модуля.

\*ПРИМЕЧАНИЕ: при установке рамок AIR рекомендуется устанавливать новые кнопочные светорегуляторы (например L/N/NT4413N). В этом случае механизм находится в одной плоскости со стеной и рамкой, что способствует оптимальному внешнему виду. В случае установки L/N/NT4402N и L/N/NT4406 рекомендуется использовать адаптер для монтажной коробки для удобства подключения кабеля (стр. 62).

Артикул

**КНОПОЧНЫЕ СВЕТОРЕГУЛЯТОРЫ**

<input type="checkbox"/> N4408N <input type="checkbox"/> NT4408N <input type="checkbox"/> L4408N		Светорегулятор для активной/индуктивной нагрузки 300/600 Вт, со встроенным предохранителем – 2 модуля.
<input type="checkbox"/> N4409N** <input type="checkbox"/> NT4409N** <input type="checkbox"/> L4409N**		Светорегулятор для активной, емкостной и индуктивной нагрузки 200/400 Вт, со встроенным предохранителем – 2 модуля.
<input type="checkbox"/> N4410N <input type="checkbox"/> NT4410N <input type="checkbox"/> L4410N		Светорегулятор 1-10 В с электронной защитой. 40-600 ВА, 40 мА. 2 модуля.

**УНИВЕРСАЛЬНЫЙ КНОПОЧНЫЙ ДИММЕР\***

<input type="checkbox"/> N4411N <input type="checkbox"/> NT4411N <input type="checkbox"/> L4411N		Универсальный* кнопочный диммер с настраиваемым мин. и макс. порогом для резистивной/индуктивной/емкостной нагрузки, CFL и LED, от 3 до 150/200/400 Вт для различных типов, настраиваемый таймер отключения, пресеты, электронная защита, 2 модуля.
--	--	---

**ПРИМЕЧАНИЕ:**

\*Для некоторых типов нагрузок требуется использование диммируемых балластов. LED и CFL лампы должны быть диммируемого типа (с маркировкой «dimable»).

\*\*Уточните возможность поставки данного изделия у торгового представителя Vticino.

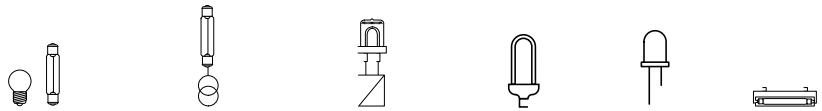

**Нагрузки**

Артикул	Тип нагрузки	Напряжение/Частота	Напряжение	Лампа накали. и галоген.	Галоген. с ферромагн. трансформ.	Галоген. с электрон. трансформ.	Диммируемые комп. люминес.	Диммируемые LED	Люминес. с балластом 0-10 В
N4402N NT4402N L4402N	Активная	230 В~ 50 Hz	230 В~	60 - 500 Вт					
N4406 NT4406 L4406	Активная	230 В~ 50 - 60 Hz	230 В~	100 - 500 Вт					
N4408N NT4408N L4408N	Активная Индуктивная	100 - 240 В~ 50 - 60 Hz	240 В~ 100 В~	20 - 600 Вт 20 - 300 Вт	20 - 600 ВА 20 - 300 ВА				
N4409N NT4409N L4409N	Активная Индуктивная Емкостная	100 - 240 В~ 50 - 60 Hz	240 В~ 100 В~	20 - 400 Вт 20 - 200 Вт	20 - 400 ВА 20 - 200 ВА	20 - 400 ВА 20 - 200 ВА			
N4410N NT4410N L4410N	0 - 10 В	100 - 240 В~ 50 - 60 Hz	240 В~ 100 В~						20 - 600 ВА 20 - 300 ВА
N4411N NT4411N L4411N	Универсальная	100÷240 В~ 50÷60 Hz	240 В~ 100 В~	3 ÷ 400 Вт 3 ÷ 200 Вт	3 ÷ 400 ВА 3 ÷ 200 ВА	3 ÷ 400 ВА 3 ÷ 200 ВА	3 - 150 ВА 3 - 75 ВА	3 - 150 ВА 3 - 75 ВА	
N4581 NT4581 L4581	Активная	110 - 230 В~ 50 - 60 Hz	230 В~ 127 В~	50 - 800 Вт 50 - 450 Вт					
N4583 L4583	Активная	110 - 230 В~ 50 - 60 Hz	230 В~ 127 В~	50 - 1000 Вт 50 - 500 Вт					

# ЭНЕРГОЭФФЕКТИВНЫЕ И ЭЛЕКТРОННЫЕ УПРАВЛЯЮЩИЕ УСТРОЙСТВА



L4433N



N4434N

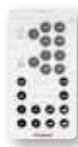

0 882 35



0 882 30



NT4431



NT4003ES



L4432

## ЭНЕРГОЭФФЕКТИВНЫЕ ВЫКЛЮЧАТЕЛИ

Артикул

- N4433N
- NT4433N
- L4433N



Энергоэффективный выключатель с встроенным комбинированным (ИК+ультразвук) датчиком движения и датчиком освещенности. Ручное включение света кнопкой на передней панели и автоматическое отключение по датчику движения/освещенности. Задержка на отключение и уровень чувствительности датчика освещенности регулируются портативными конфигураторами арт. 0 882 35 и 0 882 30. Питание 230 В~, реле 2,5 А, 2 модуля.

- N4434N
- NT4434N
- L4434N



Энергоэффективный выключатель с встроенным ИК датчиком движения и датчиком освещенности, без нейтрали. Ручное включение света кнопкой на передней панели и автоматическое отключение по датчику движения/освещенности. Задержка на отключение и уровень чувствительности датчика освещенности регулируются поворотными регуляторами на устройстве и портативными конфигураторами арт. 0 882 35 и 0 882 30. Питание 230 В~, реле 2,5 А, 2 модуля.

### ПОРТАТИВНЫЕ КОНФИГУРАТОРЫ (LEGRAND)

Параметры всех датчиков выставлены на заводе-изготовителе – порог освещенности: 500 лк для потолочного монтажа, 300 лк для накладного монтажа; – временная задержка: активированы 15-минутная задержка и режим прохода через зону. Портативные конфигураторы позволяют изменить установленные параметры и отрегулировать чувствительность срабатывания.

0 882 35

Пошаговое программирование с помощью функциональных кнопок

0 882 30

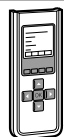

Цифровое программирование с точностью до ближайшего десятичного разряда. Моментальная проверка программирования. Позволяет отображать на дисплее выставляемые параметры. Имеется возможность сохранять в памяти набор выставленных параметров и использовать их для других датчиков.

## ЭНЕРГОСБЕРЕГАЮЩИЙ ВЫКЛЮЧАТЕЛЬ НА ДВА НАПРАВЛЕНИЯ

- N4003ES\*
- NT4003ES\*
- L4003ES\*



Безвинтовые зажимы. Без подключения к нейтрали. 2 модуля. Устанавливается и работает как обычный выключатель или переключатель на два направления. Кроме того, автоматически отключает освещение, если встроенный ИК-датчик не обнаруживает движение в течение 10 мин. Угол обнаружения 160°. Дальность обнаружения 8 м. Совместим с лампами любого типа – 12-150 Вт: лампы накаливания и галогенные 230 В; – 12-150 ВА: лампы с ферромагнитным или электронным трансформатором; – 8-30 Вт (или 650 мА): светодиодные и компактные люминесцентные лампы; Все типы ламп можно использовать в одной цепи. Идеально подходит для помещений, где часто забывают выключить освещение (детские, кладовые).

## ПАССИВНЫЕ ИК-ВЫКЛЮЧАТЕЛИ

Артикул

- N4431
- NT4431
- L4431



Выключатель с пассивным ИК-датчиком движения – требует доп. установки предохранителя Т1, 6. Регулировка задержки выключения от 30 с. до 10 мин. Реле 2 А активная нагрузка/ 2 А индуктивная – питание 230 В~, 1 модуль.

- N4432
- NT4432
- L4432



См. выше – регулировка задержки выключения от 30 с. до 10 мин. Может работать от внешних кнопок. Реле 6 А активная нагрузка/ 2 А индуктивная – с переключателем 0-А-1. Питание 230 В~, 2 модуля.

### ЭНЕРГОЭФФЕКТИВНЫЕ ВЫКЛЮЧАТЕЛИ – ТЕХНИЧЕСКИЕ ХАРАКТЕРИСТИКИ

	N4433N NT4433N L4433N	N4434N NT4434N L4434N
	100-240 В~	
	50/60 Гц	
	2 x 2.5 мм <sup>2</sup>	
	(-5) – (+45) °С	
	300 люкс	
	15 минут	
	2000 Вт - 230 В~ - 8.5 А	40-400 Вт 0.2-1.7 А 230 В~
	1000 ВА - 230 В~ - 4.3 А	40-400 ВА 0.2-1.7 А 230 В~
	10x (2x36 Вт) - 230 В~ - 4.3 А	
	500 ВА - 230 В~ - 2.1 А	
	1000 ВА - 230 В~ - 4.3 А	
	500 ВА - 230 В~ - 2.1 А	

### ПРИМЕЧАНИЕ:

\*Уточните возможность поставки данного изделия у торгового представителя Bticino.

ПРИМЕЧАНИЕ:

- Белый
- Алюминий
- Антрацит
- Без клавиши

## ТЕМПЕРАТУРНЫЙ КОНТРОЛЬ

## ДЕТЕКТОРЫ ГАЗА



N4441

N4451

NT4442



L4450



NT4511/2

NT4520

L4541



F91/12E

Артикул	ЭЛЕКТРОННЫЕ ТЕРМОСТАТЫ
<input type="checkbox"/> N4441 <input type="checkbox"/> NT4441 <input type="checkbox"/> L4441	Электронный комнатный термостат, релейный выход с 1 переключающим контактом 2 А, 250 В~, питание 230 В~.
<input type="checkbox"/> N4441FH <input type="checkbox"/> NT4441FH <input type="checkbox"/> L4441FH	См. выше – с датчиком теплого пола.
<input type="checkbox"/> N4442 <input type="checkbox"/> NT4442 <input type="checkbox"/> L4442	Электронный комнатный термостат со встроенным переключателем режимов «лето/зима», релейный выход с контактом C-NO, 2 А, 250 В~, питание 230 В~.

Артикул	ПРОГРАММИРУЕМЫЕ ТЕРМОСТАТЫ
<input type="checkbox"/> N4451 <input type="checkbox"/> NT4451 <input type="checkbox"/> L4451	Электронный программируемый термостат на 24 часа / 7 суток, 7 программ, дисплей с подсветкой, питание 2x1,5 В гальванических элемента типа АА, возможность управления с помощью дистанционного включения и подключения внешнего датчика температуры, выходной переключающий контакт 3 А, 3 модуля.

Артикул	АКСЕССУАРЫ ДЛЯ ХРОНОТЕРМОСТАТА
<input type="checkbox"/> 3457	Внешний датчик для арт. L/N/NT4450 и L/N/NT4451 – длина 5 м.

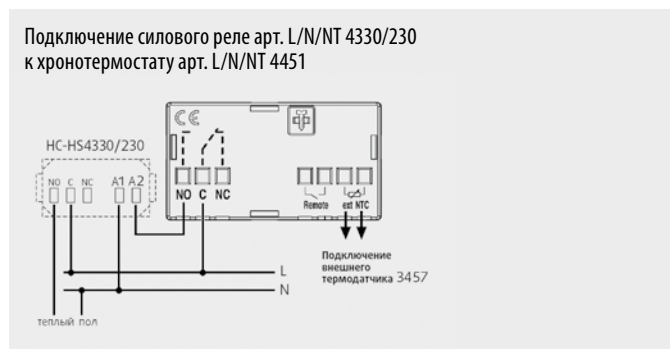

Артикул	ДЕТЕКТОРЫ ГАЗА
<input type="checkbox"/> N4511/12 <input type="checkbox"/> NT4511/12 <input type="checkbox"/> L4511/12	Детектор метана со световой и звуковой сигнализацией (85 дБ), внутренняя автоматическая диагностика, управление повторителями сигналов, 12 В~/= – 2 модуля.
<input type="checkbox"/> N4512/12 <input type="checkbox"/> NT4512/12 <input type="checkbox"/> L4512/12	Детектор LPG (сжиженный природный газ) со световой и звуковой сигнализацией (85 дБ), внутренняя автоматическая диагностика, управление повторителями сигналов, 12 В~/= – 2 модуля.

Артикул	ПОВТОРИТЕЛЬ СИГНАЛА
<input type="checkbox"/> N4520 <input type="checkbox"/> NT4520 <input type="checkbox"/> L4520	Повторитель сигналов для детекторов газа – световая и звуковая сигнализация – релейный выход с 1 контактом 6 А активная нагрузка/2 А индуктивная нагрузка – ручное снятие блокировки газового клапана – 2 модуля.

Артикул	ТРАНСФОРМАТОР
<input type="checkbox"/> N4541* <input type="checkbox"/> NT4541* <input type="checkbox"/> L4541*	Безопасный изолирующий трансформатор, вход 230 В~, 50/60 Гц, выход 12 В~, 4 ВА, 2 модуля.

Артикул	ТРАНСФОРМАТОР DIN
<input type="checkbox"/> F91/12E*	Трансформатор, вход 230 В~, 50/60 Гц, выход 12 В~, 6 ВА, 3 модуля DIN.

\*Нормальная работа детекторов газа гарантирована только при использовании трансформаторов арт. L/N/NT4541 и F91/12E.



## РОЗЕТКИ РАЗЛИЧНЫХ СТАНДАРТОВ

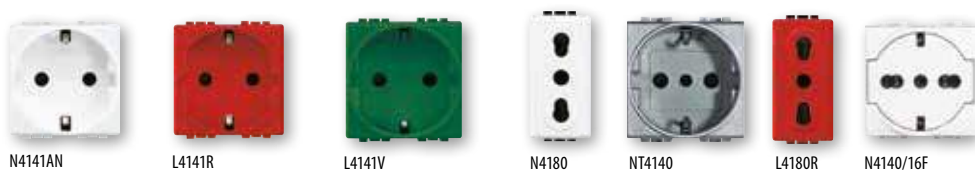

Артикул	НЕМЕЦКИЙ СТАНДАРТ
<input type="checkbox"/> N4141 <input type="checkbox"/> NT4141 <input checked="" type="checkbox"/> L4141	Розетка 2К+3, 10/16 А 250 В – с боковыми заземляющими контактами Schuko – с экранированными контактами – с защитными шторками.
<input type="checkbox"/> N4141PW <input type="checkbox"/> NT4141PW <input checked="" type="checkbox"/> L4141PW	Розетка 2К+3, 10/16 А 250 В – с боковыми заземляющими контактами Schuko – с экранированными контактами – с защитными шторками – с защитной крышкой.

Артикул	НЕМЕЦКИЙ СТАНДАРТ (АВТОМАТИЧЕСКИЙ КЛЕММЫ)
<input type="checkbox"/> N4141AN <input type="checkbox"/> NT4141AN <input checked="" type="checkbox"/> L4141AN	Розетка 2К+3, 16 А – с боковыми заземляющими контактами – автоматические клеммы – 2 модуля.
<input type="checkbox"/> N4141MAP <input type="checkbox"/> NT4141MAP <input checked="" type="checkbox"/> L4141MAP	Розетка 2К+3, 16 А с боковыми заземляющими контактами – автоматические клеммы – 2 модуля – моноблок – суппорт оснащен съемными захватами.

Артикул	РОЗЕТКИ СПЕЦИАЛЬНОГО НАЗНАЧЕНИЯ
○ L4141R	Розетка 2К+3, 10/16 А 250 В – с боковыми заземляющими контактами Schuko – с экранированными контактами – с защитными шторками – цвет красный.
○ L4141V	См. выше – цвет зеленый.

Артикул	ФРАНЦУЗСКИЙ СТАНДАРТ
<input type="checkbox"/> N4142 <input type="checkbox"/> NT4142 <input checked="" type="checkbox"/> L4142	Розетка 2К+3, 16 А 250 В – с экранированными контактами.
○ N4142R	Розетка 2К+3, 16 А 250 В – с экранированными контактами – с автоматическими клеммами – цвет красный.
<input type="checkbox"/> N4145 <input type="checkbox"/> NT4145 <input checked="" type="checkbox"/> L4145	Розетка 2К+3, 16 А 250 В – с экранированными контактами – с защитной крышкой.

Артикул	ИТАЛЬЯНСКИЙ СТАНДАРТ
<input type="checkbox"/> N4180 <input type="checkbox"/> NT4180 <input checked="" type="checkbox"/> L4180	Розетка 2К+3, 250 В~, для вилок итальянского стандарта 2К и 2К+3 10/16А – с экранированными контактами.

Артикул	УНИВЕРСАЛЬНЫЙ СТАНДАРТ (НЕМЕЦКИЙ / ИТАЛЬЯНСКИЙ)
<input type="checkbox"/> N4140 <input type="checkbox"/> NT4140 <input checked="" type="checkbox"/> L4140	Розетка 2К+3, 10/16 А, с центральными и боковыми заземляющими контактами Schuko, подходит для вилок итальянского стандарта 10 А, типа P30, – расстояние между центрами отверстий 19 мм, – с защитными шторками, 2 модуля.
<input type="checkbox"/> N4140/16F* <input type="checkbox"/> NT4140/16F* <input checked="" type="checkbox"/> L4140/16F*	Розетка 2К+3 16 А 250 В универсальная (немецкого/итальянского стандарта) с плоской лицевой панелью. Сдвоенные контактные отверстия с расстоянием 19 и 26 мм между центрами контактов. Со шторками. Подходит для вилок итальянского стандарта 2К и 2К+3 10/16 А и немецкого стандарта 2К+3 16 А. Лицевая панель розеток расположена на одном уровне с декоративной рамкой, что обеспечивает дополнительную чистоту и безопасность, утапливается при подключении электроприборов и возвращается в исходное положение при отключении.

Артикул	ДЛЯ ВЫДЕЛЕННЫХ ЛИНИЙ
○ L4180R	Розетка 2К+3, 16 А 250 В~ – расстояние между центрами отверстий 19 и 26 мм – для вилок итальянского стандарта 2К и 2К+3 16А – с экранированными контактами – цвет красный
○ L4140R	Розетка 2К+3, 10/16 А с центральным и боковыми заземляющими контактами Schuko, подходит для вилок итальянского стандарта 10 А, типа P30 – расстояние между центрами отверстий 19 мм – с защитными шторками – цвет красный.

Артикул	ЕВРО-АМЕРИКАНСКИЙ СТАНДАРТ
<input type="checkbox"/> N4125S <input type="checkbox"/> NT4125S <input checked="" type="checkbox"/> L4125S	Розетка 2К, 16 А, 127/250 В~, – без защитных шторок – 1 модуль.
<input type="checkbox"/> N4125 <input type="checkbox"/> NT4125 <input checked="" type="checkbox"/> L4125	Розетка 2К, 16 А, 127/250 В~, с защитными шторками – диам. отверстий 5 мм – 1 модуль
<input type="checkbox"/> N4126S <input type="checkbox"/> NT4126S <input checked="" type="checkbox"/> L4126S	Универсальная розетка 2К+3, 16 А, 127/250 В~ – без защитных шторок – диам. отверстий 5 мм – 2 модуля.
<input type="checkbox"/> N4126 <input type="checkbox"/> NT4126 <input checked="" type="checkbox"/> L4126	Универсальная розетка 2К+3, 16 А, 127/250 В~ – без защитных шторок – диам. отверстий 5 мм – 3 модуля.

Артикул	МУЛЬТИСТАНДАРТ
<input type="checkbox"/> N4139* <input type="checkbox"/> NT4139* <input checked="" type="checkbox"/> L4139*	Универсальная розетка 2К+3, 5/6/10/13 А, 127/250 В~ – 2 модуля.

\*ПРИМЕЧАНИЕ: уточните возможность поставки данного изделия у торгового представителя Bticino.

## РОЗЕТКИ TV, R, SAT



LN4202D LN4202P10 LN4202P14



LN4214M2D LN4214D LN4202F

## РАЗЪЕМЫ RJ













N4261AT5 N4261AT6 NT4262C5E N4262C6 L4279C5E L4279C6



L4262C6S

Артикул	РОЗЕТКИ TV
○ LN4202D*	Розетка TV для схемы «звезда». Штыревой разъем 9,5 мм, экранированная. 1 модуль. Поставляется в комплекте с лицевыми панелями цветов «Белый», «Алюминий», «Антрацит».
○ LN4202M2D*	Розетка TV для схемы «звезда». Штыревой разъем 9,5 мм, экранированная. 2 модуля. Поставляется в комплекте с лицевыми панелями цветов «Белый», «Алюминий», «Антрацит».
○ LN4202P14*	Розетка проходная TV для схемы «шлейф». Затухание на отвод сигнала – 14 дБ. Штыревой разъем 9,5 мм, экранированная. 1 модуль. Поставляется в комплекте с лицевыми панелями цветов «Белый», «Алюминий», «Антрацит».
○ LN4202P10*	Розетка оконечная TV для схемы «шлейф». Затухание – 10 дБ. Штыревой разъем 9,5 мм, экранированная. 1 модуль. Поставляется в комплекте с лицевыми панелями цветов «Белый», «Алюминий», «Антрацит».
<b>РОЗЕТКИ TV-SAT, TV-R-SAT</b>	
○ LN4214D*	Розетка TV-SAT для схемы «звезда». Экранированная. 1 модуль. Поставляется в комплекте с лицевыми панелями цветов «Белый», «Алюминий», «Антрацит».
○ LN4210M2D*	Розетка TV-R-SAT для схемы «звезда». Экранированная. 2 модуля. Поставляется в комплекте с лицевыми панелями цветов «Белый», «Алюминий», «Антрацит».
○ LN4214M2D*	 Розетка TV-SAT для схемы «звезда». Экранированная. 2 модуля. Поставляется в комплекте с лицевыми панелями цветов «Белый», «Алюминий», «Антрацит».
○ LN4202F*	Розетка SAT с разъемом типа F. Резьбовое соединение. 1 модуль.
*ПРИМЕЧАНИЕ: доступны к заказу с января 2017 г.	
○ 75RTN	 Оконечное сопротивление 75 Ом для подключения к последней проходной розетке при каскадном соединении.

Артикул	РАЗЪЕМЫ RJ45	
	Категория	Тип коннектора
□ N4279C5E ■ NT4279C5E ■ L4279C5E	 5E UTP	Безынструмент. IDC
□ N4279C5F ■ NT4279C5F ■ L4279C5F	 5 FTP	Безынструмент. IDC
□ N4279C6 ■ NT4279C6 ■ L4279C6	 6 UTP	Безынструмент. IDC
□ N4279C6F ■ NT4279C6F ■ L4279C6F	 6 FTP	Безынструмент. IDC
□ N4279C6S ■ NT4279C6S ■ L4279C6S	 6 STP	Безынструмент. IDC
□ N4279C6A ■ NT4279C6A ■ L4279C6A	 6A STP	Безынструмент. IDC
□ N4262C5E ■ NT4262C5E ■ L4262C5E	 5E UTP	110 IDC
□ N4262C6 ■ NT4262C6 ■ L4262C6	 6 UTP	110 IDC
□ N4262C6S ■ NT4262C6S ■ L4262C6S	 6 STP	110 IDC
□ N4261AT5 ■ NT4261AT5 ■ L4261AT5	 5E UTP	110 IDC
□ N4261AT6 ■ NT4261AT6 ■ L4261AT6	 6 UTP	110 IDC

# ТЕЛЕФОННЫЕ РАЗЪЕМЫ СПЕЦИАЛЬНЫЕ РАЗЪЕМЫ



N4258/11D



NT4268ST



NT4268LC



NT4285



L4269R



L4284



N4294

Артикул

## ТЕЛЕФОННЫЕ РАЗЪЕМЫ RJ11 - RJ12

	Телефонные разъемы RJ11 и RJ12 предназначены специально для установки телефонной связи.	
	Тип разъема	Тип коннектора
<input type="checkbox"/> N4258/11D <input type="checkbox"/> NT4258/11D <input type="checkbox"/> L4258/11D	RJ11	K10 2 модуля
<input type="checkbox"/> N4258/11N <input type="checkbox"/> NT4258/11N <input type="checkbox"/> L4258/11N	RJ11	K10
<input type="checkbox"/> N4258/12D <input type="checkbox"/> NT4258/12D <input type="checkbox"/> L4258/12D	RJ12	K10 2 модуля

## РАЗЪЕМЫ ДЛЯ ОПТОВОЛОКОННЫХ СОЕДИНЕНИЙ

<input type="checkbox"/> N4268ST <input type="checkbox"/> NT4268ST <input type="checkbox"/> L4268ST	Двойной разъем для оптоволоконной линии, кабельный разъем ST – дуплекс.
<input type="checkbox"/> N4268SC <input type="checkbox"/> NT4268SC <input type="checkbox"/> L4268SC	Двойной разъем для оптоволоконной линии, кабельный разъем SC – дуплекс.
<input type="checkbox"/> N4268LC <input type="checkbox"/> NT4268LC <input type="checkbox"/> L4268LC	Разъем для оптоволоконной линии, кабельный разъем LC – дуплекс.

## АУДИО ВИДЕО РАЗЪЕМЫ

<input type="checkbox"/> N4269R <input type="checkbox"/> NT4269R <input type="checkbox"/> L4269R	Двойной разъем RCA под зажим, разъемы двух цветов: красного и желтого, выход под пайку.
<input type="checkbox"/> N4294 <input type="checkbox"/> NT4294 <input type="checkbox"/> L4294	Разъем для подключения акустических систем (динамиков, домашнего кинотеатра и пр.).
<input type="checkbox"/> N4280 <input type="checkbox"/> NT4280 <input type="checkbox"/> L4280	Аудио разъем jack 3.5.
<input type="checkbox"/> N4281 <input type="checkbox"/> NT4281 <input type="checkbox"/> L4281	Аудио разъем RCA x 2.
<input type="checkbox"/> N4282 <input type="checkbox"/> NT4282 <input type="checkbox"/> L4282	Видеоразъем HD15.
<input type="checkbox"/> N4283 <input type="checkbox"/> NT4283 <input type="checkbox"/> L4283	Разъем RCA x 3.
<input type="checkbox"/> N4284 <input type="checkbox"/> NT4284 <input type="checkbox"/> L4284	Разъем HDMI.
<input type="checkbox"/> N4285 <input type="checkbox"/> NT4285 <input type="checkbox"/> L4285	Разъем USB.

## РОЗЕТКИ USB

<input type="checkbox"/> N4285C <input type="checkbox"/> NT4285C <input type="checkbox"/> L4285C	USB розетка 5В= 750 мА для зарядки электронных устройств (телефоны, смартфоны, планшеты и т. п.). Питание 230 В~.
<input type="checkbox"/> N4582C2* <input type="checkbox"/> NT4582C2* <input type="checkbox"/> L4582C2*	USB-розетка 5В 2400 мА для зарядки электронных устройств (телефоны, смартфоны, планшеты и т.п.) Возможна одновременная зарядка двух устройств с зарядным током до 1200 мА или одного с зарядным током до 2400 мА. Питание 230 В~.

\*ПРИМЕЧАНИЕ: уточните возможность поставки данного изделия у торгового представителя Bticino.

## АКУСТИЧЕСКИЕ УСТРОЙСТВА СИГНАЛИЗАЦИИ И СИГНАЛЬНЫЕ ЛАМПЫ



L4371V



N4371R

Артикул

### ЗВОНКИ

- N4351/230
- NT4351/230
- L4351/230



Звонок, 230 В~, 8 ВА, 80 дБ, 50/60 Гц  
1 модуль.

### ЗУММЕРЫ

- N4356/230
- NT4356/230
- L4356/230



Зуммер, 230 В~ - 8 ВА - 75 дБ - 50 И 60 Гц.

### СИГНАЛЬНЫЕ ЛАМПЫ

- N4371T
- NT4371T
- L4371T



Патрон с прозрачным рассеивателем для ламп LED  
арт. LN4742V12T и LN4742V230T.

- N4371R
- NT4371R
- L4371R



Патрон с красным рассеивателем для ламп LED  
арт. LN4742V12T и LN4742V230T.

- N4371V
- NT4371V
- L4371V



Патрон с зеленым рассеивателем для ламп LED  
арт. LN4742V12T и LN4742V230T.

- N4372AV
- NT4372AV
- L4372AV



Патрон с 2-мя рассеивателями: 1 оранжевый  
+ 1 зеленый для ламп LED арт. LN4742V12T  
и LN4742V230T.

## ВНЕШНИЕ СВЕТОВЫЕ ИНДИКАТОРЫ И ПРОЧИЕ СВЕТОВЫЕ УСТРОЙСТВА



L4385/..



L4382/230

Артикул

### ВНЕШНИЕ СВЕТОВЫЕ ИНДИКАТОРЫ И ЛАМПЫ

**ПРИМЕЧАНИЕ:** для всех моделей рекомендуемая  
высота установки от уровня пола от 160 до 205 см.  
Установленное устройство выступает от стены на 52 мм.

- L4385/12R
- L4385/12V
- L4385/12B



Световой индикатор, 12 В~, красный (R),  
зеленый (V), белый (B).

- L4385/24R
- L4385/24V
- L4385/24B



Световой индикатор, 24 В~, красный (R),  
зеленый (V), белый (B).

- L4385/230R
- L4385/230V
- L4385/230B



Световой индикатор, 230 В~, красный (R),  
зеленый (V), белый (B).

- L4745/12



Дополнительная лампа E10 12 В= – 5 Вт.

- L4745/24



Дополнительная лампа E10 24 В= – 5 Вт.

- L4745/230



Дополнительная лампа E10 230 В= – 5 Вт.

### СТАЦИОНАРНАЯ АВАРИЙНАЯ ЛАМПА

- L4374/230



Аварийная лампа со светодиодом LED белого цвета,  
с высокой осветительной способностью, 230 В~

### КОРИДОРНЫЙ СВЕТИЛЬНИК

- L4382/230



Коридорный светильник,  
светодиод белого цвета  
– 230 В~.

## ОСВЕТИТЕЛЬНЫЕ ПРИБОРЫ

## ЗАГЛУШКИ



LN4380N



NT4362



LN4361



N4950



NT4955/20



L4951

Артикул	СЪЕМНАЯ ЛАМПА АВАРИЙНОГО ОСВЕЩЕНИЯ	
○ LN4380N*		Автоматически включается при нарушении электроснабжения. Система «нажать-вытащить» позволяет легко извлечь лампу из монтажного основания и использовать ее в качестве переносного фонарика. Время автономной работы: 2 ч. Энергопотребление в режиме ожидания: 0,4 Вт. Рабочее напряжение: 230В АС. Размер: 2 модуля. Поставляется с лицевыми панелями трех цветов: белый, алюминий, антрацит.
○ 4380NB*		Запасной аккумулятор для съемной лампы аварийного освещения.

Артикул	ПОВОРОТНЫЙ ТОЧЕЧНЫЙ СВЕТИЛЬНИК	
○ LN4360*		Устанавливается сверху, например, над письменным столом или рабочей зоной (кухня, комната и т.д.). Регулируется в диапазоне 360°, обеспечивая направленное освещение любой необходимой зоны. Может управляться стандартным или электронным выключателем с нейтралью. Потребляемая мощность: 2,8 Вт. Световой поток: 70 лм. Срок службы: 50 000 ч. Размер: 2 модуля. Поставляется с лицевыми панелями трех цветов: белый, алюминий, антрацит.

Артикул	ТОЧЕЧНЫЙ СВЕТИЛЬНИК ДЛЯ ЛЕСТНИЦЫ	
○ LN4361*		Используется в качестве источника направленного или декоративного освещения. Рекомендуемая высота установки: 30 см над уровнем пола. Устанавливается в монтажную коробку глубиной не менее 40 мм. Может управляться стандартным или электронным выключателем с нейтралью. Потребляемая мощность 2,2 Вт. Световой поток 70 лм. Срок службы 50 000 ч. Размер: 2 модуля. Поставляется с лицевыми панелями трех цветов: белый, алюминий, антрацит.

Артикул	СВЕТИЛЬНИК ДЛЯ ЧТЕНИЯ	
□ N4362* ■ NT4362* ■ L4362*		Устанавливается у изголовья кровати. Обеспечивает направленное освещение. Оснащен гибким держателем, позволяющим устанавливать лампу в любом удобном положении. Встроенный выключатель. Потребляемая мощность: 3,3 Вт. Световой поток: 110 лм. Срок службы: 40 000 ч. Размер: 1 модуль. Поставляется с лицевой панелью.

\*ПРИМЕЧАНИЕ: уточните возможность поставки данного изделия у торгового представителя Bticino.

Артикул	ЗАГЛУШКИ	
□ N4950 ■ NT4950 ■ L4950		Заглушка – 1 модуль.
□ N4951 ■ NT4951 ■ L4951		Заглушка с выламываемой вставкой – 2 модуля.
□ N4952 ■ NT4952 ■ L4952		Заглушка с клеммами – 1 модуль.
□ N4953 ■ NT4953 ■ L4953		Заглушка с отверстием для вывода кабеля диам. 9 мм – 1 модуль.
□ N4954 ■ NT4954 ■ L4954		Заглушка с отверстием для вывода кабеля диам. 9 мм – 2 модуля.

### ВЫВОД КАБЕЛЯ

Items conform to BS 5733

□ N4955/20 ■ NT4955/20		Вывод кабеля 20А, с термостойкой лицевой панелью.
□ N4955/45 ■ NT4955/45		Вывод кабеля 45А, с термостойкой лицевой панелью.



# СВЕТОДИОДЫ ДЛЯ ПОДСВЕТКИ



LN4742V230



LN4743V230

Артикул	СВЕТОДИОДЫ LED	
○ LN4742V230		Светодиод для подсветки клавишных устройств – 230 В~ – цвет янтарный.
○ LN4742V230V		Светодиод для подсветки клавишных устройств – 230 В~ – цвет зеленый.
○ LN4742V230T		Светодиод для подсветки сигнальных ламп – 230 В~.
○ LN4743V230*		Светодиод для подсветки аксиальных устройств предыдущего поколения – 230 В~ – цвет янтарный.
○ LN4743V230V*		Светодиод для подсветки аксиальных устройств предыдущего поколения – 230 В~ – цвет зеленый.
○ LN4743/230A**		Светодиод для подсветки аксиальных устройств нового поколения – 230 В~ – цвет янтарный.
○ LN4743/230V**		Светодиод для подсветки аксиальных устройств нового поколения – 230 В~ – цвет зеленый.

\*Доступны к заказу до июня 2017 года.

\*\*Доступны к заказу с июня 2017 года.

## УСТРОЙСТВА С ВОЗМОЖНОСТЬЮ ПОДСВЕТКИ LED

Устройство	Светодиод для подсветки	
Традиционные выключатели		
Винтовые клеммы		
1 модуль	2 модуля	
L4001/0		
L4003/0		
LN4004		
L4005/0		
N/NT/L4001N	N/NT/L4001M2N	
N/NT/L4003N	N/NT/L4003M2N	
N/NT/L4004N	N/NT/L4004M2N	
N/NT/L4005N	N/NT/L4005M2N	
N/NT/L4002N	N/NT/L4002M2N	
N/NT/L4044N	N/NT/L4044M2N	LN4742V230 (230 В~)
Автоматические клеммы		
1 модуль	2 модуля	
LN4001A		
LN4003A		
LN4005A		
N/NT/L4001A	N/NT/L4001M2A	
N/NT/L4003A	N/NT/L4003M2A	
N/NT/L4005A	N/NT/L4005M2A	
Аксиальные выключатели предыдущего поколения		
1 модуль	2 модуля	
N/NT/L4051A	N/NT/L4051M2A	
N/NT/L4053A	N/NT/L4053M2A	
N/NT/L4054A	N/NT/L4054M2A	LN4743V230... (230 В~)
N/NT/L4055A	N/NT/L4055M2A	
Аксиальные выключатели нового поколения		
1 модуль	2 модуля	
N/NT/L4051AN	N/NT/L4051M2AN	
N/NT/L4053AN	N/NT/L4053M2AN	LN4743/230... (230 В~)
N/NT/L4055AN	N/NT/L4055M2AN	
Кнопки с индикацией		
1 модуль		
N/NT/L4038R		
N/NT/L4051V		LN4742V230T (230 В~)
LN4040		
Сигнальные лампы		
1 модуль		
N/NT/L4371A		
N/NT/L4371T		
N/NT/L4371R		
N/NT/L4371V		LN4742V230T(230 В~)
N/NT/L4372AV (2 LED)		
N/NT/L4372RT (2 LED)		
N/NT/L4373H (2 LED)		

### ПОДКЛЮЧЕНИЕ СВЕТОДИОДА ПОДСВЕТКИ К ВЫКЛЮЧАТЕЛЮ

**ПРИМЕЧАНИЕ:** когда светодиод служит для подсветки выключателя, необходимо учитывать, что энергосберегающие и люминисцентные лампы (а также электронные трансформаторы и светодиоды) не позволяют последовательное подключение светодиодов подсветки и нагрузки. Таким образом для использования подсветки необходимо иметь нейтраль в месте установки выключателя. В этом случае светодиод, подключенный напрямую к фазе и нейтрали будет постоянно светиться.

### ПРИМЕР ПОДКЛЮЧЕНИЯ СВЕТОДИОДОВ ПОДСВЕТКИ И ВЫКЛЮЧАТЕЛЯ

Функция – подсветка

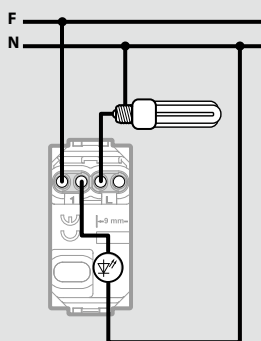

Функция – индикатор нагрузки

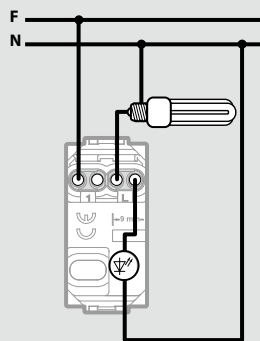

## СУППОРТЫ

### 2 МОДУЛЯ — НЕМЕЦКИЙ/ИТАЛЬЯНСКИЙ СТАНДАРТЫ



LN4702MG

LN4702M

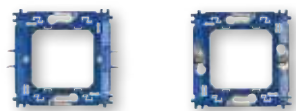

LN4702G

LN4702

### ИТАЛЬЯНСКИЙ СТАНДАРТ



LN4703

LN4704

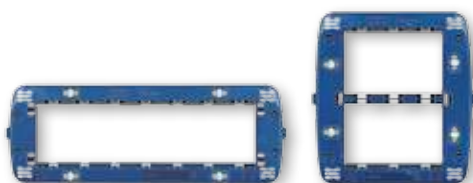

LN4707

LN4726

Артикул	МЕТАЛЛИЧЕСКИЙ СУППОРТ, НЕМЕЦКИЙ / ИТАЛЬЯНСКИЙ СТАНДАРТ – 2 МОДУЛЯ
○ LN4702MG	Суппорт 2 модуля для квадратных и овальных декоративных рамок – фиксация на захватах.
○ LN4702M	Суппорт 2 модуля для квадратных и овальных декоративных рамок – фиксация на винтах.

Артикул	ПЛАСТИКОВЫЙ СУППОРТ, НЕМЕЦКИЙ / ИТАЛЬЯНСКИЙ СТАНДАРТ – 2 МОДУЛЯ
○ LN4702G	Суппорт 2 модуля для квадратных и овальных декоративных рамок – фиксация на захватах.
○ LN4702	Суппорт 2 модуля для квадратных и овальных декоративных рамок – фиксация на винтах.

Артикул	ПЛАСТИКОВЫЙ СУППОРТ – ИТАЛЬЯНСКИЙ СТАНДАРТ
○ LN4703	Суппорт 3 модуля для квадратных и овальных декоративных рамок – фиксация на винтах.
○ LN4704	Суппорт 4 модуля для квадратных и овальных декоративных рамок – фиксация на винтах.
○ LN4707	Суппорт 7 модулей для квадратных и овальных декоративных рамок – фиксация на винтах.
○ LN4726	Суппорт 3+3 модуля для квадратных и овальных декоративных рамок – фиксация на винтах.

### LIVINGLIGHT AIR — НЕМЕЦКИЙ СТАНДАРТ



LN4702E

### LIVINGLIGHT AIR — ИТАЛЬЯНСКИЙ СТАНДАРТ



LN4702C

LN4703C

LN4704C



LN4707C

LN4726C

Артикул	LIVINGLIGHT AIR – НЕМЕЦКИЙ СТАНДАРТ
○ LN4702E	Суппорт 2 модуля для декоративных рамок серии AIR (рамки арт. LNE...) – подходит как для одиночного монтажа на 2 модуля, так и для комбинации 2+2 модуля или 2+2+2 модуля (см. стр. 110).

Артикул	LIVINGLIGHT AIR – ИТАЛЬЯНСКИЙ СТАНДАРТ
○ LN4702C	Суппорт 2 модуля для декоративных рамок серии AIR (рамки арт. LNC...) – фиксация на винтах.
○ LN4703C	Суппорт 3 модуля для декоративных рамок серии AIR (рамки арт. LNC...) – фиксация на винтах.
○ LN4704C	Суппорт 4 модуля для декоративных рамок серии AIR (рамки арт. LNC...) – фиксация на винтах.
○ LN4707C	Суппорт 7 модулей для декоративных рамок серии AIR (рамки арт. LNC...) – фиксация на винтах.
○ LN4726C	Суппорт 3+3 модуля для декоративных рамок серии AIR (рамки арт. LNC...) – фиксация на винтах.

## ЗАЩИТНЫЕ КРЫШКИ И АКСЕССУАРЫ



Артикул	ЗАЩИТНЫЕ КРЫШКИ
○ LN4782	Защитная крышка для 2-модульного суппорта LN4702G и LN4702 – используется для защиты установленных механизмов в процессе отделочных работ.
○ LN4783	См. выше. Защитная крышка для 3-модульного суппорта LN4703.
○ LN4784	См. выше. Защитная крышка для 4-модульного суппорта LN4704.
○ LN4787	См. выше. Защитная крышка для 7-модульного суппорта LN4707.
○ LN4786	См. выше. Защитная крышка для суппорта 3+3 модуля LN4726.

АКСЕССУАРЫ	
○ 503CG	Защитная крышка для монтажной коробки арт. 503E, может использоваться при проведении отделочных работ.
○ 503EV	Внутренний разделитель из полимера для монтажной коробки арт. 503E.
○ 503EC	Внешняя крышка для монтажной коробки арт. 503E, если она используется в качестве распределительной коробки, может быть окрашена.
○ 504EC	Внешняя крышка – см. выше – для монтажной коробки арт. 504E.
○ 506EC	Внешняя крышка – см. выше – для монтажной коробки арт. 506E.
○ 503DE	Внутренний разделитель из полимера для монтажной коробки арт. 504E.
○ 503ED	Горизонтальный и вертикальный соединитель для монтажной коробки арт. 503E.
○ 500/02	Пара 30 мм винтов для монтажа суппортов на коробки, установленные позади линии гипскартонной стены.

РЕЖУЩИЙ ДИСК	
○ PBD68	Режущий диск Ø 68 мм для коронки для сверления для сухих перегородок.

**ПРИМЕЧАНИЕ:** арт. PBD68 – используется вместе с коронкой для сверления, диаметр 68 мм, для установки монтажных коробок Вticino арт. PB5...

## АКСЕССУАРЫ ДЛЯ МОНТАЖНЫХ КОРОБОК



Артикул	АДАПТЕРЫ ДЛЯ МОНТАЖНЫХ КОРОБОК
○ 503ESE	адаптер для увеличения глубины монтажной коробки 503E.
○ 504ESE	адаптер для увеличения глубины монтажной коробки 504E.
○ 506LSE	адаптер для увеличения глубины монтажной коробки 506L.
○ 506ESE	адаптер для увеличения глубины монтажной коробки 506E.

Эти адаптеры могут использоваться при установке коробок. Они упрощают коммутацию в случае большого количества кабеля или при использовании некоторых глубоких устройств.

### УСТРОЙСТВА, ДЛЯ КОТОРЫХ НЕОБХОДИМО РАСШИРЕНИЕ МОНТАЖНОЙ КОРОБКИ ПРИ УСТАНОВКЕ С LIVINGLIGHT AIR

Адаптер	Устройства	Артикул
10 А 2 модуля	светорегулятор для резистивных нагрузок с встроенным переключателем на два направления – 1 модуль	□ N4402N ■ NT4402N ■ L4402N
	светорегулятор для резистивных нагрузок – 1 модуль	□ N4406 ■ NT4406 ■ L4406
	1-модульная аксиальная кнопка 10А + интерфейс MuHOME Basic	□ N4055A ■ NT4055A ■ L4055A
	2-модульная аксиальная кнопка 10А + интерфейс MuHOME Basic	□ N4055M2A ■ NT4055M2A ■ L4055M2A
	розетка для бритвы 230В~	□ N4177 ■ NT4177 ■ L4177
	аварийная лампа 3 часа – 4 модуля	○ L4384/3
	аварийная лампа 3 часа – 6 модулей	○ L4386/3
	аварийная лампа постоянного свечения 3 часа – 6 модулей	○ L4386/3L

### ДОПОЛНИТЕЛЬНЫЕ ВСТАВКИ ДЛЯ LIVINGLIGHT AIR

Для увеличения глубины уже имеющихся коробок (мин. глубина 50 мм) рекомендуется использовать дополнительные вставки под декоративные рамки:

○ 503ESC	дополнительная вставка для установки LIVINGLIGHT AIR на монтажную коробку 503E
○ 504ESC	дополнительная вставка для установки LIVINGLIGHT AIR на монтажную коробку 504E
○ 506LSC	дополнительная вставка для установки LIVINGLIGHT AIR на монтажную коробку 506L
○ 506ESC	дополнительная вставка для установки LIVINGLIGHT AIR на монтажную коробку 506E.



## Содержание

64-65	Радиосистема МуHOME Play	Автоматика и техническая сигнализация	64
66-96	МуHOME система SCS	Интеграция и управление Автоматизация Доступные для управления типы нагрузок Охранная сигнализация Система термоконтроля Распределение энергии Звуковая система Общие устройства и аксессуары Клавиши для устройств системы МуHome Видеодомофония Предложения для отелей Управляющие устройства KNX, датчики движения и присутствия KNX Клавиши для управляющих устройств KNX	66 68 74 76 81 82 83 85 87 90 91 93 94

# Радиосистема MyHOME Play

## Автоматика и техническая сигнализация



Legrand – участник альянса



L4596N



3585



N4599N



3527N



LN4586



LN4578N

Артикул	РАДИОУПРАВЛЯЮЩИЕ УСТРОЙСТВА ОСВЕЩЕНИЯ	
<input type="checkbox"/> N4596N <input type="checkbox"/> L4596N		Управляющее устройство для 1 команды. Комплектуется 1-модульной декоративной клавишей L/N/NT4915AN (заглушка для второго модуля в комплекте), позволяет управлять одной группой релейных активаторов. Батарея 3V CR2032 входит в комплект.
<input type="checkbox"/> N4597N <input type="checkbox"/> L4597N		Управляющее устройство для 2 команд. Комплектуется 1-модульными декоративными клавишами L/N/NT4915AN, позволяет управлять двумя группами релейных активаторов. Батарея 3V CR2032 входит в комплект.
<input type="checkbox"/> N4598N <input type="checkbox"/> L4598N		Управляющее устройство для светорегуляторов. Комплектуется 1-модульными декоративными клавишами L/N/NT4915AN+L/N/NT4911ADN, позволяет управлять одной группой светорегуляторов. Батарея 3V CR2032 входит в комплект.

### ИК РАДИОДАТЧИК ДВИЖЕНИЯ

<input type="checkbox"/> 3585	ИК датчик движения, при обнаружении движения в зоне контроля активирует сценарии управления оборудованием.
-------------------------------	--

### РАДИОУПРАВЛЯЮЩЕЕ УСТРОЙСТВО ДЛЯ ПРИВОДОВ

<input type="checkbox"/> N4599N <input type="checkbox"/> L4599N		Управляющее устройство для приводов жалюзи/ рольставней. Комплектуется 1-модульными декоративными клавишами L/N/NT4915AN+L/N/NT4911AHN, позволяет управлять одной группой активаторов, контролирующим моторы. Батарея 3V CR2032 входит в комплект.
--	--	--

### СЦЕНАРНЫЙ РАДИОВЫКЛЮЧАТЕЛЬ

<input type="checkbox"/> N4589N <input type="checkbox"/> L4589N		Устройство управления для 4 сценариев. Комплектуется 1-модульными декоративными клавишами L/N/NT4911N. Батарея 3V CR2032 входит в комплект.
--	--	---

### РАДИОПУЛЬТЫ

<input type="checkbox"/> 3527N		Радиопульт с 5 кнопками для управления сценариями. Две батареи 1,5В AAA в комплекте.
<input type="checkbox"/> 3528N		Радиопульт-брелок с 4 кнопками для управления сценариями. Батарея 3V CR2032 входит в комплект.

\* Комплекуются прямоугольными рамками.

\*\* Комплекуются овальными рамками.

\* и \*\* не подходят для установки с рамками AIR.

Артикул	РАДИОИНТЕРФЕЙСЫ	
<input type="checkbox"/> 3577		Интеерфейс с 2 независимыми контактами для управления 2 группами активаторов освещения или одной группой активаторов приводов рольставен. Устройство также позволяет создавать сценарии, запускаемые при замыкании контактов (например кнопок, датчиков движения). Компактный корпус Basic позволяет устанавливать устройство в монтажные коробки позади механизмов.
<input type="checkbox"/> 3578		Open/ZigBee шлюз для централизованного управления функций радиосистемы с помощью протокола Open Web Net.
<input type="checkbox"/> N4578N <input type="checkbox"/> NT4578N <input type="checkbox"/> L4578N		SCS/ZigBee шлюз для интеграции радиосистемы и SCS MyHOME. Позволяет добавлять к шинной SCS системе дополнительные устройства радиоуправления. Питание 27 В от шины SCS.

### УСТРОЙСТВА ТЕХНИЧЕСКОЙ СИГНАЛИЗАЦИИ

<input type="checkbox"/> LN4586*		Передатчик для технической сигнализации. Может использоваться для передачи сигнала тревоги от подключенных к нему датчиков дыма, газа или воды на активатор, контролирующий клапан. 2 модуля, питание 12 В~/= (рекомендуется L/N/NT4541).
<input type="checkbox"/> LN4587*		Устройство используется в сочетании с передатчиком LN4586 для контроля соленоидного клапана и оптической сигнализации газа, воды и дыма. 1 канал 2000 Вт 220 В~. Комплектуется 2 клавишами L/N/NT4911N, питание 220 В~, 2 модуля.

### АКСЕССУАРЫ ДЛЯ МОНТАЖА

<input type="checkbox"/> LN4588	Адаптер для встроенных коробок. Позволяет устанавливать управляющие устройства накладного монтажа в коробку в стене.
---------------------------------	--

### ШЛЮЗ ZIGBEE – WIFI

<input type="checkbox"/> 3583		Шлюз для централизованного управления радиосистемой посредством приложения для мобильных платформ. Возможно управление освещением, приводами, а также отображение информации о температуре. Приложение поддерживает облачную архитектуру, что позволяет осуществлять защищенный доступ к управлению своей системой из любой точки мира.
-------------------------------	--	---

\*ПРИМЕЧАНИЕ: уточните возможность поставки данного изделия у торгового представителя Vticino.

#### ТАБЛИЦА ВЫБОРА КЛАВИШ

Артикулы механизмов	Артикулы клавиш
LN4591	L/N/NT4915AN
LN4592	L/N/NT4915AN+L/N/NT4915AN
LN4594	L/N/NT4915AN+ L/N/NT4911ADN
LN4595	L/N/NT4911AHN+ L/NT4915AN или N4915LN
LN4584	L/N/NT4915AN
LN4585	L/N/NT4915AN+L/N/NT4911ADN

#### ТАБЛИЦА ВЫБОРА КЛАВИШ

Артикулы механизмов	Артикулы клавиш
N4589N, L4589N	L/N/NT4911N+L/N/NT4911N
N4596N, L4596N	L/N/NT4915AN
N4597N, L4597N	L/N/NT4915AN+L/N/NT4915AN
N4598N, L4598N	L/N/NT4915AN+ L/N/NT4911ADN
N4599N, L4599N	L/N/NT4911AHN+ L/NT4915AN или N4915LN



# Радиосистема MyHOME Play

## Автоматика и техническая сигнализация



3571







3575



3582

Артикул	РЕЛЕЙНЫЕ РАДИОАКТИВАТОРЫ ДЛЯ ОСВЕЩЕНИЯ
○ LN4584	Активатор 1-канальный без нейтрали 300 Вт. Комплектуется одной 1-модульной клавишей L/N/NT4915AN. Питание 220 В, без нейтрали. 2 модуля, встраиваемый монтаж.
○ LN4591	 Активатор 1-канальный, 2500 Вт. Комплектуется одной 1-модульной клавишей L/N/NT4915AN. Питание 220 В~. Индикатор LED, 2 модуля, встраиваемый монтаж.
○ LN4592	 Активатор 2-канальный, 2 x 1000 Вт. Комплектуется двумя 1-модульными клавишами L/N/NT4915AN. Питание 220 В~. Индикатор LED, 2 модуля, встраиваемый монтаж.
○ 3571	 Активатор 1-канальный, 2500 Вт. Питание 220 В~. Потолочный монтаж.
○ 3575	 Активатор 1-канальный, 10А в корпусе с розеткой немецкого стандарта. Питание 220 В~.
○ 3584	Компактный релейный выключатель 1 канал 300 Вт. Позволяет добавить в систему управление новыми группами освещения без ущерба для существующей отделки. Благодаря компактному корпусу, легко устанавливается в нишу или корпус светильника.

Артикул	РАДИОСВЕТОРЕГУЛЯТОРЫ ДЛЯ ОСВЕЩЕНИЯ
○ LN4585	Активатор-светорегулятор 1-канальный без нейтрали 8-300 Вт. Комплектуется двумя 1-модульными клавишами L/N/NT4915AN+L/N/NT4911ADN. Питание 220 В, без нейтрали. 2 модуля, встраиваемый монтаж.
○ LN4594	 Активатор-светорегулятор 1-канальный 0-10 В, 1000 Вт. Комплектуется двумя 1-модульными клавишами L/N/NT4915AN+L/N/NT4911ADN. Питание 220 В~, без нейтрали. Индикатор LED, 2 модуля, встраиваемый монтаж.
○ 3572	 Активатор-светорегулятор 1-канальный без нейтрали, для активной нагрузки, 60-600 Вт. Питание 220 В~, без нейтрали. Потолочный монтаж.
○ 3573	 Активатор-светорегулятор 1-канальный 0-10 В, 1000 Вт. Питание 220 В~. Потолочный монтаж.
○ 3574	 Активатор-светорегулятор 1-канальный 60-500 Вт в корпусе с розеткой немецкого стандарта. Питание 220 В~.

РАДИОАКТИВАТОРЫ ДЛЯ МОТОРНЫХ ПРИВОДОВ	
○ LN4595	 Активатор для моторов переменного тока. Возможно программировать положение привода. Комплектуется двумя 1-модульными клавишами L/N/NT4915AN+L/N/NT4911ADN. Питание 220 В~. 2 модуля, встраиваемый монтаж.
○ 3582	Активатор 500 ВА для управления рольставнями, установка внутри короба рольставней. Питание 100-240 В~.

### УПРОЩЕННАЯ СХЕМА СТАНДАРТНОЙ ЭЛЕКТРИЧЕСКОЙ СИСТЕМЫ, КОТОРАЯ МОЖЕТ БЫТЬ ЗАМЕНЕНА РАДИОСИСТЕМОЙ

Традиционная схема подключения



Схема с ZigBee® радиосистемой



# Система MyHOME SCS

## Интеграция и управление

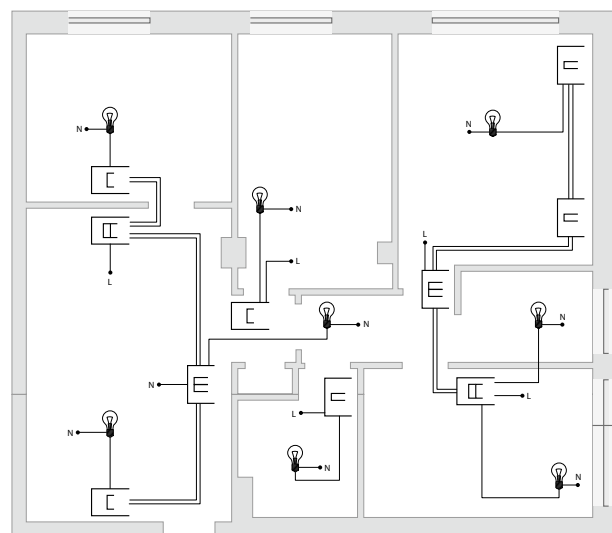
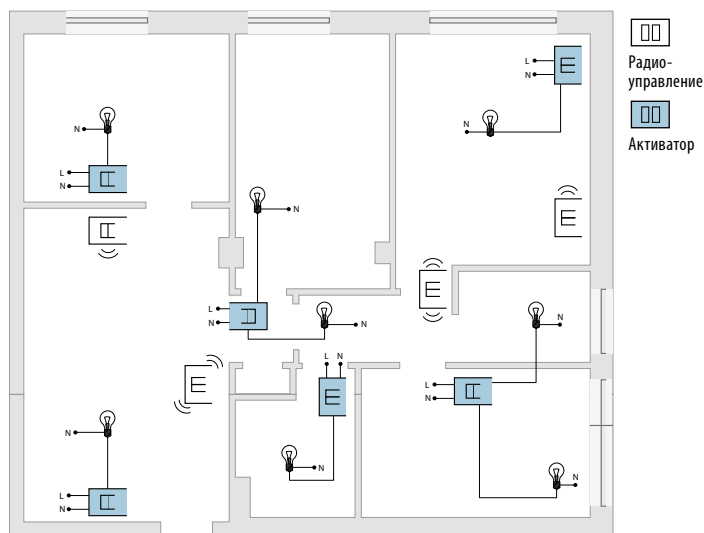

**Артикул**

N4891  
 NT4891  
 L4891

**ЛОКАЛЬНЫЙ ДИСПЛЕЙ**

 Устройство с сенсорным дисплеем 1,2" OLED для управления функциями: Термоконтроля, Распределения энергии и Управления нагрузками, Звуковой системы – Сценариями – 2 модуля – заменяет артикул L/N/NT4685.



**Артикул**

MHVISUAL

**ПРОГРАММНОЕ ОБЕСПЕЧЕНИЕ MHVISUAL**

Программа визуализации MHVISUAL устанавливается на устройства с ОС MS Windows для создания комфортного графического интерфейса управления системой MyHOME.



LN4890

**СЕНСОРНАЯ ПАНЕЛЬ**

Сенсорная панель, размер экрана 3,5" является общим устройством управления функциями системы MyHOME. Позволяет управлять сценариями, освещением, охранной сигнализацией, системой термоконтроля и распределения энергии, звуковой системой. Устройство имеет фронтальный miniUSB разъем для настройки и поддерживает программирование Open Web Net. Устройство заменяет L4684.

LN4890A

Сенсорная панель – см. выше – для декоративных рамок LIVINGLIGHT AIR.

F422



**ИНТЕРФЕЙС SCS/SCS**

Интерфейс обеспечивает взаимодействие между системами, построенными на шине SCS. Также предназначен для расширения системы по питанию, длине кабеля и адресации. 2 модуля DIN.

F429



**ИНТЕРФЕЙС SCS/DALI**

Интерфейс между шиной системы SCS и устройствами освещения, которые управляются по протоколу DALI. 8 независимых каналов, каждый из которых поддерживает до 16 устройств DALI.

3496

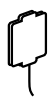

**IP-ИНТЕРФЕЙС ДЛЯ СЕНСОРНОЙ ПАНЕЛИ**

IP-интерфейс позволяет использовать Сенсорную панель LN4890 в качестве источника звука. Через Ethernet соединение панель считывает MP3 треки с ПК или подключается к IP-радио и затем через интерфейс передает сигнал в 2-проводную Звуковую систему MyHOME. Интерфейс устанавливается за сенсорной панелью и подключается через разъем на корпусе.



F450



**ШЛЮЗ OPEN/BACNET**

Используя сенсорную панель 3,5" через интерфейс возможно контролировать системы HVAC (обогрев, вентиляция, кондиционирование) по протоколу BAC. 6 DIN модулей.

MH4893C  
 MH4892C

**МУЛЬТИМЕДИЙНАЯ СЕНСОРНАЯ ПАНЕЛЬ 10"**

Мультимедийная сенсорная панель 10" (16:9) с новым графическим интерфейсом:

- управление всеми функциями MyHOME и домофонии
- навигация по помещениям
- управление мультимедийным контентом (Ethernet, USB, SD) и встроенный браузер
- настраиваемые профили пользователей
- настройка фонов

Установка на стену через кронштейн (в комплекте); вывод кабеля для подключения панели рекомендуется выполнять в коробке 502E или 503E. Для питания требуется блок 346020. Устройство доступно в черном и белом цветах. Декоративные рамки не требуются. Версия с емкостным сенсорным экраном.



Система MyHOME также может контролироваться с iPad с помощью Vticino MyHOME, официального приложения Vticino, которое можно установить в iTunes. Доступна бесплатная ознакомительная версия.

 Устройство с поддержкой протокола Open Web Net для интеграционных приложений.

# Система MyHOME SCS

## Интеграция и управление



MN202



3486



F454



F455

Артикул

### МОДУЛЬ СЦЕНАРИЕВ

○ F420



Сценарный модуль сохраняет до 16 сценариев, может записывать сценарии с участием освещения, приводов, температуры и системы Домофонии. 2 модуля DIN.

### СЦЕНАРНЫЙ БЛОК

○ MN202\*



Программируемый модуль логических сценариев, созданных в программе MyHOME Suite. Сценарий может сочетать условия времени, даты, состояния устройств, событий, управляемых по каналу AUX генерируемых в Автоматике, Термоконтроле или Системе охраны, 6 модулей DIN.

### АУДИО/ ВИДЕО СЕРВЕР

○ F454



Аудио/ видео сервер для удаленного контроля системы MyHOME. Устройство также может работать как шлюз для работы MHVISUAL, Virtual Configurator и других программ. 6 DIN модулей.

### БЛОК УПРАВЛЕНИЯ

○ 3486\*



Центральный блок системы охранной сигнализации с дисплеем. Постановка на охрану может осуществляться ИК-пультом, транспондером или набором кода на клавиатуре. Поддерживает управление до 72 датчиков в 8 зонах, запуск до 16 сценариев из модуля арт. F420 по событиям из сигнализации. Встроенный модуль для связи по телефонной сети ГТС и GSM для передачи сообщений о срабатывании. Настройка производится через программу TiSecurity GSM. Монтаж на стену с помощью кронштейна (в комплекте) или в стену с помощью MULTIBOX. Комплектуется батареей арт. 3507/6.

\*ПРИМЕЧАНИЕ: уточните возможность поставки данного изделия у торгового представителя Bticino.

Артикул

### IP-ШЛЮЗ

○ F455



IP-шлюз для удаленного контроля системы MyHOME. 1 модуль DIN. Обеспечивает использование ПО MHVISUAL, MyHOME Suite и любых других приложений, поддерживающих протокол OPEN WEB NET на базе TCP/IP.



Устройство с поддержкой протокола Open Web Net для интеграционных приложений.

# Система MyHOME SCS

## Автоматизация



L4651M2



LN4652



L4652/2



L4652/3



Артикул

### УПРАВЛЯЮЩЕЕ УСТРОЙСТВО СО СПЕЦИАЛЬНЫМИ ФУНКЦИЯМИ

<input type="radio"/> <b>L4651M2</b>	 <p>Устройство для управления одним активатором с одиночной или двойной нагрузкой или для управления различными специальными функциями. Комплектуется клавишами для выполнения одной или двух функций. 4 двухцветных (зеленый/красный) светодиода подсветки/индикации. 2 модуля.</p>
<input type="radio"/> <b>LN4652</b>	 <p>Управляющее устройство с 8 кнопками для управления освещением, приводами, сценариями и звуковой системой – 2 модуля.</p>

Артикул

### УПРАВЛЯЮЩЕЕ УСТРОЙСТВО ДЛЯ ОДИНОЧНЫХ И ДВОЙНЫХ НАГРУЗОК

<input type="radio"/> <b>L4652/2</b>	 <p>Управляющее устройство для контроля одного или двух независимых адресов активаторов со всеми стандартными функциями. Не имеет специальных функций. Комплектуется функциональными клавишами для выполнения одной или двух функций. 4 двухцветных (зеленый/красный) светодиода подсветки/индикации. 2 модуля.</p>
<input type="radio"/> <b>L4652/3</b>	 <p>Управляющее устройство для контроля трех независимых адресов активаторов со стандартными функциями. Не имеет специальных функций. Комплектуется функциональными клавишами для выполнения одной или двух функций. 6 двухцветных (зеленый/красный) светодиода подсветки/индикации. 3 модуля.</p>

### КЛАВИШИ MyHOME

Клавиши MyHOME были унифицированы с клавишами для обычных электромеханических выключателей.

**ПРИМЕЧАНИЕ:** функциональные клавиши поставляются вместе с устройством. Декоративные клавиши выбираются и заказываются отдельно.

Управляющее устройство для одиночной или двойной нагрузки



### УСТРОЙСТВА ДЛЯ УПРАВЛЕНИЯ МОТОРНЫМИ ПРИВОДАМИ

<input type="radio"/> <b>LN4660M2</b>	 <p>Специальное управляющее устройство для активаторов F401 и LN4661M2 – функции вверх/вниз/стоп – контроль поворота ламелей – самообучение для позиционирования – вызов предустановок положения мотора – 2 модуля.</p>
---------------------------------------	---

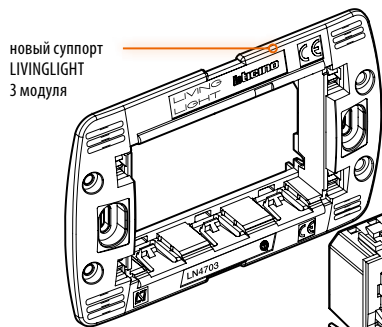

новый суппорт LIVINGLIGHT 3 модуля

### ИСПОЛЬЗОВАНИЕ ДОП. КРЕПЛЕНИЯ АРТ. 4911TDM

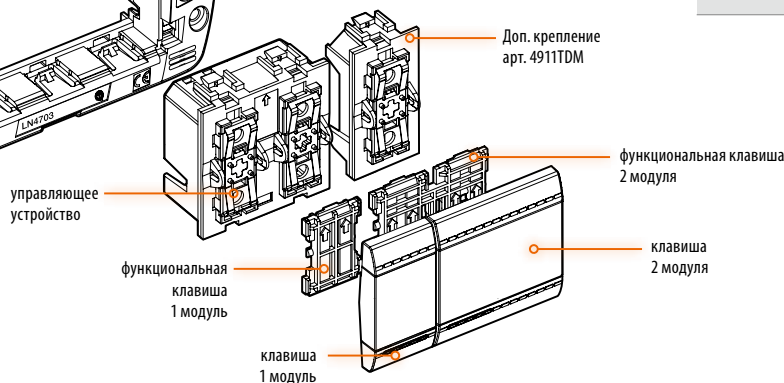

### ДОПОЛНИТЕЛЬНОЕ КРЕПЛЕНИЕ

<input type="radio"/> <b>4911TDM</b>	 <p>Дополнительное крепление применяется для установки 2-модульной клавиши в монтажную коробку арт. 503E.</p>
--------------------------------------	--

# Система MyHOME SCS

## Автоматизация



N4680



3530S



3540



L4563





L4680

Артикул	СЦЕНАРНЫЙ ВЫКЛЮЧАТЕЛЬ
<input type="checkbox"/> N4680 <input type="checkbox"/> NT4680 <input checked="" type="checkbox"/> L4680	 <p>Сценарный выключатель может быть настроен на 4 независимых сценария, сохраненных в сценарном блоке арт. F420. – 2 модуля.</p>



Артикул	МОДУЛЬ СЦЕНАРИЕВ
<input type="radio"/> F420	 <p>Модуль сценариев сохраняет до 16 сценариев с участием Автоматики, Звуковой системы, Термоконтроля и Домофонии, 2 модуля DIN.</p>

Артикул	СЧИТЫВАТЕЛЬ ТРАНСПОНДЕРОВ
<input type="checkbox"/> N4607* <input type="checkbox"/> NT4607* <input checked="" type="checkbox"/> L4607*	 <p>Считыватель для транспондеров позволяет активировать функции, требующие специального допуска с помощью транспондеров (бесконтактных ключей), имеет светоиндикатор состояния системы, количество используемых транспондеров – до 30, 2 модуля.</p>
<input type="checkbox"/> N4607/4* <input type="checkbox"/> NT4607/4* <input checked="" type="checkbox"/> L4607/4*	 <p>Устройство для запуска сценариев, требующих специального допуска с помощью транспондера, позволяет записать в память до 30 транспондеров для управления 4 сценариями, 2 модуля.</p>

**\*ПРИМЕЧАНИЕ:** уточните возможность поставки данного изделия у торгового представителя Bticino.

Артикул	ТРАНСПОНДЕР
<input type="radio"/> 3530S	 <p>Транспондер используется считывателем для активации защищенных функций. Имеет формат карты. Программируется через считыватель. Не требует питания батарей.</p>
<input type="radio"/> 3540	 <p>См. выше – Брелок</p>

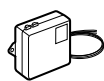
**ВАЖНО:** только считыватели для транспондеров с производственным номером 03W18 и выше, могут считывать арт. 3503S (Тонкий транспондер) и 3540 (брелок). Старые считыватели могут считывать только арт. 3530 (транспондер).

Артикул	КОНТАКТНЫЙ ИНТЕРФЕЙС
<input type="radio"/> 3477	 <p>Интерфейс с двумя независимыми контактами для интеграции в систему устройств с замыкающими контактами (традиционные выключатели, датчики ветра и т. п.). Позволяет управлять двумя активаторами с одиночными нагрузками или одним активатором с двойной нагрузкой (привод жалюзи). Используется с традиционными выключателями, кнопками NO/NC или переключателями на два направления, корпус Basic.</p>
<input type="radio"/> F428	 <p>См. выше – 2 модуля DIN.</p>

Артикул	МОДУЛЬ ПАМЯТИ
<input type="radio"/> F425	 <p>Модуль для сохранения состояния активаторов. Служит для восстановления заданных параметров системы освещения в случае перебора подачи электроэнергии. 2 модуля DIN.</p>



# Система MyHOME SCS

## Автоматизация



N4654N



NT4654N



3529



L4658N



N4659N

### Артикул

### ИК-ПРИЕМНИКИ

- N4654N
- NT4654N
- L4654N



ИК-приемник для дистанционного управления с помощью пультов ДУ арт. 3529 – до 16 команд или сценариев с помощью блока сценариев арт. F420. или MH202 – 2 модуля.

### ИК-ПУЛЬТ

- 3529

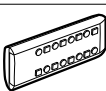

ИК-пульт для работы с приемниками L/N/NT4654N. Имеет 16 кнопок для программируемых команд – питание от 2 элементов типа AAA, напряжение 1,5 В.

### Артикул

### ЭНЕРГОЭФФЕКТИВНЫЕ ВЫКЛЮЧАТЕЛЬ И ДАТЧИК ДВИЖЕНИЯ

- N4658N
- NT4658N
- L4658N



Управляющее устройство с встроенным комбинированным датчиком движения (ИК + ультразвук) и датчиком освещенности. Ручное включение освещения кнопкой на корпусе и автоматическое отключение на основе движения и уровня освещенности. Задержка на отключение и порог датчика освещенности настраиваются одно/двухканальными пультами BMS04003 и BMS04001, физической или виртуальной конфигурацией. 2 модуля.

- N4659N
- NT4659N
- L4659N



Датчик движения с датчиком освещенности. Покрытие 5 м в ширину, 180, дальность 9 м при установке на высоте 1,2 м. Задержка на отключение и порог датчика освещенности настраиваются одно/двухканальными пультами BMS04003 и BMS04001, физической или виртуальной конфигурацией. 2 модуля.

Управление освещением на основе присутствия человека и уровня естественного освещения – максимум визуального комфорта для пользователей и большой объем сэкономленной энергии. В секторе обслуживания экономия может составлять от 55% до 75%.



### СХЕМА ИСПОЛЬЗОВАНИЯ ЭНЕРГОЭФФЕКТИВНОГО ВЫКЛЮЧАТЕЛЯ АРТ. L/N/NT4658N



### РЕЖИМ ЭКО

Ручное включение освещения и автоматическое отключение активаторами на основе обнаружения движения и контроля уровня яркости устройством L4658N. Основная операция – функция включения освещения активатором: при первом нажатии датчик сравнивает требуемый уровень освещенности с текущим в помещении и принимает решение, включать освещение или нет. Второе нажатие на устройство при необходимости принудительно включает или выключает освещение.

# Система MyHOME SCS

## Автоматизация



BMSE1001



### ИК-ДАТЧИКИ ДВИЖЕНИЯ

Артикул

○ **BMSE1001\***



Пассивный ИК-датчик движения с контролем освещенности. Потолочная установка на винтах, IP20. Площадь покрытия 28 м<sup>2</sup> (диаметр 6 м) при высоте 2,5 м (максимум 4 м). Питание от шины 27 В, потребление 10мА. Настройка физическим или виртуальным конфигурированием.

**\*ПРИМЕЧАНИЕ:** уточните возможность поставки данного изделия у торгового представителя Bticino.





### ТЕХНИЧЕСКИЕ ПАРАМЕТРЫ







	<b>BMSE1001</b>
Тип монтажа	потолочный
Работа с нагрузками	ВКЛ./ВЫКЛ., диммер, датчик движения, уровень освещенности
Режим работы	Авто/Эко/ Проходной
Тип датчика	ИК
Тип питания	27 В от шины
Потребление	10 мА
Индекс IP защиты	IP20
Покрытие при высоте 2,5 м	ø 6 м (28 м <sup>2</sup> )
Угол (вертикальный/ горизонтальный)	90/360°
Макс. высота установки (м)	4
Чувствительность (люкс)	1-2000
Задержка на отключение	0 сек.-255 час.
Рабочая температура	(-5)-(+45) °С
Заводские настройки	Нет
Удаленная настройка	Нет
Настройка через ПК	Да
Тип подключения	Клеммы или RJ45
Тип кабеля	Шина SCS

# Система MyHOME SCS

## Автоматизация



Артикул	АКТИВИРУЮЩИЕ УСТРОЙСТВА И АКТИВАТОРЫ ДЛЯ СКРЫТОГО МОНТАЖА	
○ LN4672M2*		Активатор с двумя независимыми реле, позволяет управлять одной/двумя группами света или одним мотором при взаимоблокировке. Возможны двухпроводная и трехпроводная схемы подключения нагрузки. Номинальная нагрузка: LED/CFL 250Вт; Галогенные и лампы накаливания – 1380 Вт; LED, CFL или галогенные лампы с ферромагнитным или электронным балластом – 460 Вт/ВА; Люминесцентные лампы – 460 Вт; Моторы – 460 ВА. Взаимоблокировка выполняется конфигурированием. 2 модуля.
○ L4678		Активирующее устройство – Светорегулятор для ламп накаливания и ферромагнитных трансформаторов – 60-300 ВА 230 В~. Комплектуется 2-модульной клавишей для выполнения одиночной или двойной функции. 2 модуля.
<b>АКТИВИРУЮЩЕЕ УСТРОЙСТВО BASIC</b>		
○ 3476		Активатор с реле для одиночной нагрузки; 2 А активная нагрузка или лампы накаливания, 2 А, $\cos \varphi = 0,5$ для ферромагнитных трансформаторов. Имеет дополнительный «сухой» НО контакт для активации реле сторонним устройством (выключатель, датчик и т. п.).
<b>УСТРОЙСТВА ДЛЯ УПРАВЛЕНИЯ МОТОРНЫМИ ПРИВОДАМИ</b>		
○ LN4661M2		Локальный клавишный активатор для моторов с 2 взаимоблокированными реле 500 Вт, 230 В~ – функции вверх/вниз/стоп – контроль поворота ламелей – самообучение для позиционирования – вызов предустановок положения мотора – 2 модуля.
○ F401		См. выше – 3 кнопки – 2 модуля DIN.

Артикул	АКТИВИРУЮЩИЕ УСТРОЙСТВА	
○ F411U1		Активирующее устройство для одиночной нагрузки; 10 А активная нагрузка, 10 А для ламп накаливания; 4 А для электронных и ферромагнитных трансформаторов; 4 А для люминесцентных ламп; 2А для LED и CFL.
○ F411U2		Активирующее устройство с 2 независимыми реле. 10 А активная нагрузка или лампы накаливания; для двигателей до 2А 500 Вт; 4 А для электронных и ферромагнитных трансформаторов; 4 А для люминесцентных ламп; 2А для LED и CFL.
○ F411/4		Активирующее устройство с 4 независимыми реле для одиночных, двойных или смешанных нагрузок; 6 А активная нагрузка, 2 А лампы накаливания, для двигателя до 500 Вт, 2 А, $\cos \varphi = 0,5$ для ферромагнитных трансформаторов и 70 Вт для люминесцентных ламп, в зависимости от конфигурации реле могут быть взаимоблокированными – 2 модуля DIN.
○ F411/1NC		Активатор с одним релейным Н.З. контактом: 16 А резистивная нагрузка, 10 А лампы накаливания, 4 А для люминесцентных ламп. При включении контакт устройства всегда закрыт и открывается при команде ВЫКЛ. Таким образом в случае отключения блока питания Шины устройство останется с замкнутым контактом, подавая питание на нагрузку – 2 модуля DIN.
○ BMSW1002		Релейный активатор, 2 независимых канала 16 А. Подключение RJ45, IP20. 4 DIN модуля. Питание 100-240 В~ 50/60 Гц. Кнопки прямого контроля нагрузок – контроль перехода через ноль – 4 модуля DIN.
○ BMSW1003		Релейный активатор, 4 независимых канала 16 А. Подключение RJ45, IP20. 4 DIN модуля. Питание 100-240 В~ 50/60 Гц. Кнопки прямого контроля нагрузок – контроль перехода через ноль – 6 модулей DIN.

\*ПРИМЕЧАНИЕ: уточните возможность поставки данного изделия у торгового представителя Vticino.

# Система MyHOME SCS



## Автоматизация



F413N BMD11001 F414



F416U1 F417U2 F429

Артикул	АКТИВИРУЮЩИЕ УСТРОЙСТВА	
○ <b>BMD11001</b>		Активатор-светорегулятор 1-10 В, 1 канал 4,3 А. Подключение RJ45, IP20. Питание 100-240 В~ 50/60 Гц. Кнопки прямого контроля нагрузки. 6 DIN модулей.
○ <b>F413N</b>		Активатор-светорегулятор для флюоресцентных ламп и светодиодов 1-10 В, 1 канал 2,5 А 230 В~ – винтовое подключение – 27 В~ – потребление 30 мА – подключение до 10 балластов (клеммы 1-2) – кнопка прямого контроля нагрузки – 2 модуля DIN.
○ <b>F414</b>		Активирующее устройство с функцией светорегулятора, 1 канал, для ламп накаливания и галогеновых с ферромагнитным трансформатором 27 В~ – потребление 9 мА – кнопки прямого контроля нагрузки – 4 модуля DIN.

Артикул	УНИВЕРСАЛЬНЫЙ АКТИВАТОР-ДИММЕР	
○ <b>F416U1</b>		Универсальный активатор-диммер для резистивных, индуктивных и емкостных нагрузок. 1 канал 4,3 А при 230 В~. Подключение RJ45, IP20, 6 DIN модулей. Питание 100-240В~ 50/60 Гц. Кнопки прямого контроля нагрузки.
○ <b>F417U2</b>		Универсальный активатор-диммер для резистивных, индуктивных и емкостных нагрузок. 2 канала по 1,7 А при 230 В~. Подключение RJ45, IP20, 6 DIN модулей. Питание 100-240 В~ 50/60 Гц. Кнопки прямого контроля нагрузки.
○ <b>F418</b>		1-канальный диммер для работы с маломощными нагрузками (CFL, LED)* от 0 до 300 Вт, питание от 230 В~ и шины 27 В, 10 мА, работа по переднему и заднему фронту – 4 DIN модуля.
○ <b>F418U2</b>		Универсальный активатор-светорегулятор с 2 выходами, для ламп накаливания, галогенных ламп 220 В, галогенных ламп 12 В с ферромагнитным или электронным трансформатором, регулируемых светодиодных ламп и энергосберегающих ламп (CFL). Нагрузка: 2 выхода 1-300 Вт или 1 выход 1-600 Вт Подключение к цепи 230 В с фазой и нейтралью 4 модуля DIN.
○ <b>F429</b>		Интерфейс между шиной системы SCS и устройствами освещения, которые управляются по протоколу DALI. 8 независимых каналов, каждый из которых поддерживает до 16 устройств DALI.

\*ПРИМЕЧАНИЕ: LED и CFL (Compact Fluorescent Lamps – компактные люминесцентные лампы) лампы должны быть диммируемого типа (с маркировкой «dimable»).





# Система MyHOME SCS

## Доступные для управления типы нагрузок

Таблица позволяет определить необходимый активатор в зависимости от требований по типу и мощности нагрузки и способа монтажа.

**Внимание:** на силовую линию активатора должен быть установлен автомат защиты, если не указано другое в прилагаемой документации.

**ТАБЛИЦА НАГРУЗОК**

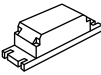
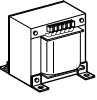
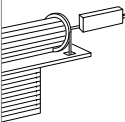
Активатор	Модули	Электропитание устройства	Тип нагрузки						
									
			Лампы накаливания и галогеновые	LED лампы	Трубчатые люминесцентные лампы <sup>1)</sup>	Компактные люминесцентные лампы (CFL)	Электронные трансформаторы <sup>3)</sup>	Ферромагнитные трансформаторы <sup>2)3)</sup>	Моторные приводы <sup>4)</sup>
<b>3476</b>	Basic	ШИНА SCS	2 А 460 ВТ при 230 В 220 ВТ при 110 В	40 ВТ при 230 В 20 ВТ при 110 В Макс. 1 лампа	-	40 ВТ при 230 В 20 ВТ при 110 В Макс. 1 лампа	-	2 А cosφ 0.5 460 ВА при 230 В 220 ВА при 110 В	-
<b>F411U1</b>	2 DIN	ШИНА SCS	10 А 2300 ВТ при 230 В 1100 ВТ при 110 В	500 ВТ при 230 В 250 ВТ при 110 В Макс. 10 ламп	4 А 920 ВТ при 230 В 440 ВТ при 110 В	500 ВТ при 230 В 250 ВТ при 110 В Макс. 10 ламп	4 А 920 ВТ при 230 В 440 ВТ при 110 В	4 А cosφ 0.5 920 ВА при 230 В 440 ВА при 110 В	-
<b>F411U2</b>	2 DIN	ШИНА SCS	6 А 1380 ВТ при 230 В 660 ВТ при 110 В	250 ВТ при 230 В 120 ВТ при 110 В Макс. 4 лампы	1 А 230 ВТ при 230 В 110 ВТ при 230 В	250 ВТ при 230 В 120 ВТ при 110 В Макс. 4 лампы	1 А 230 ВТ при 230 В 110 ВТ при 230 В	2 А cosφ 0.5 460 ВА при 230 В 220 ВА при 110 В	2 А 460 ВТ при 230 В 220 ВТ при 110 В
<b>F411/4</b>	2 DIN	ШИНА SCS	2 А 460 ВТ при 230 В 220 ВТ при 110 В	70 ВТ при 230 В 35 ВТ при 110 В Макс. 2 лампы	0.3 А 70 ВТ при 230 В 35 ВТ при 110 В	70 ВТ при 230 В 35 ВТ при 110 В Макс. 2 лампы	0.3 А 70 ВТ при 230 В 35 ВТ при 110 В	2 А cosφ 0.5 460 ВА при 230 В 220 ВА при 110 В	2 А 460 ВТ при 230 В 220 ВТ при 110 В
<b>F413N</b>	2 DIN	ШИНА SCS	-	-	2 А 460 ВТ при 230 В <sup>5)</sup> 220 ВТ при 110 В <sup>5)</sup> Макс. 10 балластов типа T5, T8, компактных или драйверов для светодиодов	-	-	-	-
<b>F414</b>	4 DIN	ШИНА SCS	50.25 - 4.3А 60 - 1000 ВТ при 230 В - 50 Гц 0.25 - 3.5А 60 - 800 ВТ при 230 В - 60 Гц	-	-	-	-	0.25 - 4.3А 60 - 1000 ВА при 230 В - 50 Гц 0.25 - 3.5А 60 - 800 ВА при 230 В - 60 Гц	-
<b>F418</b>	4 DIN	ШИНА SCS	1 - 300 ВТ при 230 В~ 1 - 150 ВТ при 127 В~	1 - 300 ВА <sup>6)</sup> при 230 В~ 1 - 150 ВА при 127 В~	-	1 - 300 ВА <sup>6)</sup> при 30 В~ 1 - 150 ВА при 127 В~	1 - 300 ВА <sup>6)</sup> при 230 В~ 1 - 150 ВА при 127 В~	-	-
<b>LN4672M2</b>	2 встраиваемых	ШИНА SCS	1380 Вт	250 Вт	460 Вт	250 Вт	460 Вт	460 ВА	460 Вт

**ПРИМЕЧАНИЯ:**

- 1) Люминесцентные лампы, энергосберегающие лампы, разрядные лампы.
- 2) Для расчета эффективной нагрузки активатора необходимо учитывать производительность трансформатора. Например, если подключить диммер к ферромагнитному трансформатору мощностью 100 ВА с коэффициентом 0,8, эффективная нагрузка будет составлять 125 ВА.
- 3) Трансформатор должен быть подключен к нагрузке, соответствующей своей мощности, но в любом случае не менее 90% своего номинала. Например, предпочтительнее использовать один трансформатор 250 ВА с 5 лампами по 50 Вт, чем 5 трансформаторов 50 ВА, подключенных параллельно, каждый с лампой 50 Вт.
- 4) Символ  на активаторе означает моторный привод.
- 5) Совместим только с лампами с балластом 1-10 В.
- 6) Для наиболее распространенных диммируемых светодиодов (LED) и КЛЛ (CFL) на рынке. 300 ВА соответствует примерно 200 Вт.







# Система MyHOME SCS

## Доступные для управления типы нагрузок

Таблица позволяет определить необходимый активатор в зависимости от требований по типу и мощности нагрузки и способа монтажа.

**Внимание:** на силовую линию активатора должен быть установлен автомат защиты, если не указано другое в прилагаемой документации.

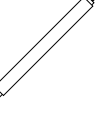
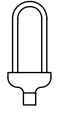
ТАБЛИЦА НАГРУЗОК

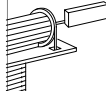
Активатор	Модули	Электропитание устройства	Тип нагрузки						
			 Лампы накаливания и галогеновые	 LED лампы	 Трубчатые люминесцентные лампы <sup>1)</sup>	 Компактные люминесцентные лампы	 Электронные трансформаторы <sup>3)</sup>	 Ферромагнитные трансформаторы <sup>2)3)</sup>	 Моторные приводы <sup>4)</sup>
<b>F411/1NC</b>	2 DIN	ШИНА SCS	10 А 2300 Вт при 230 В 1100 Вт при 110 В	500 Вт при 230 В 250 Вт при 110 В Макс. 10 ламп	4 А 920 Вт при 230 В 440 Вт при 110 В	500 Вт при 230 В 250 Вт при 110 В Макс. 10 ламп	4 А 920 Вт при 230 В 440 Вт при 110 В	4 А cosφ 0.59 20 ВА при 230 В 440 ВА при 110 В	-
<b>F401 LN4661M2</b>	2 DIN 2 встраиваемых модуля	ШИНА SCS	-	-	-	-	-	-	500 Вт при 230 В~
<b>F522</b>	1 DIN	ШИНА SCS	10 А 2300 Вт при 230 В 1100 Вт при 110 В	500 Вт при 230 В 250 Вт при 110 В Макс. 10 ламп	4 А 920 Вт при 230 В 440 Вт при 110 В	500 Вт при 230 В 250 Вт при 110 В Макс. 10 ламп	4 А 920 Вт при 230 В 440 Вт при 110 В	4 А cosφ 0.5 920 Вт при 230 В 440 Вт при 110 В	-
<b>F523</b>	1 DIN	ШИНА SCS	10 А 2300 Вт при 230 В 1100 Вт при 110 В	500 Вт при 230 В 250 Вт при 110 В Макс. 10 ламп	4 А 920 Вт при 230 В 440 Вт при 110 В	500 Вт при 230 В 250 Вт при 110 В Макс. 10 ламп	4 А 920 Вт при 230 В 440 Вт при 110 В	4 А cosφ 0.5 920 Вт при 230 В 440 Вт при 110 В	-
<b>N/NT/L4672N</b>	2 встраиваемых модуля	ШИНА SCS	10 А 2300 Вт при 230 В 1100 Вт при 110 В	500 Вт при 230 В 250 Вт при 110 В Макс. 10 ламп	4 А 920 Вт при 230 В 440 Вт при 110 В	500 Вт при 230 В 250 Вт при 110 В Макс. 10 ламп	4 А 920 Вт при 230 В 440 Вт при 110 В	4 А cosφ 0,5 920 Вт при 230 В 440 Вт при 110 В	-
<b>F416U1</b>	6 DIN	100-240 В при 50/60 Гц	4.3 А 40 - 1000 Вт при 230 В 40 - 500 Вт при 110 В	-	-	-	4.3 А 40 - 1000 Вт при 230 В 40 - 500 Вт при 110 В	4.3 А 40 - 1000 Вт при 230 В 40 - 500 Вт при 110 В	-
<b>F417U2</b>	6 DIN	100-240 В при 50/60 Гц	1.7 А 40 - 400 Вт при 230 В 40 - 200 Вт при 110 В	-	-	-	1.7 А 40 - 400 Вт при 230 В 40 - 200 Вт при 110 В	1.7 А 40 - 400 Вт при 230 В 40 - 200 Вт при 110 В	-
<b>BMD1001</b>	6 DIN	100-240 В при 50/60 Гц	4.3 А 1000 ВА при 230 В 500 ВА при 110 В	-	4.3 А 1000 ВА при 230 В 500 ВА при 110 В	4.3 А 1000 ВА при 230 В 500 ВА при 110 В	-	-	-
<b>BMSW1002</b>	4 DIN	100-240 В при 50/60 Гц	16 А 3680 Вт при 230 В 1760 Вт при 110 В	2.1 А 500 ВА при 230 В 250 ВА при 110 В	4.3 А 10x(2x36 Вт) при 230 В 5x(2x36 Вт) при 110 В	5 А 1150 ВА при 230 В 550 ВА при 110 В	16 А 3680 Вт при 230 В 1760 Вт при 110 В	16 А 3680 Вт при 230 В 1760 Вт при 110 В	-
<b>BMSW1003</b>	6 DIN	100-240 В при 50/60 Гц	16 А 3680 Вт при 230 В 1760 Вт при 110 В	2.1 А 500 ВА при 230 В 250 ВА при 110 В	4.3 А 10x(2x36 Вт) при 230 В 5x(2x36 Вт) при 110 В	5 А 1150 ВА при 230 В 550 ВА при 110 В	16 А 3680 Вт при 230 В 1760 Вт при 110 В	16 А 3680 Вт при 230 В 1760 Вт при 110 В	-
<b>F418U2</b>	4 DIN	ШИНА SCS	1 x 1-600 Вт 2 x 1-300 Вт	1 x 1-600 Вт 2 x 1-300 Вт	-	1 x 1-600 Вт 2 x 1-300 Вт	1 x 1-600 Вт 2 x 1-300 Вт	1 x 1-600 Вт 2 x 1-300 Вт	-

### ПРИМЕЧАНИЯ:

- 1) Люминесцентные лампы, энергосберегающие лампы, разрядные лампы.
- 2) Для расчета эффективной нагрузки активатора необходимо учитывать производительность трансформатора. Например, если подключить диммер к ферромагнитному трансформатору мощностью 100 ВА с коэффициентом 0,8, эффективная нагрузка будет составлять 125 ВА.
- 3) Трансформатор должен быть подключен к нагрузке, соответствующей своей мощности, но в любом случае не менее 90% своего номинала. Например, предпочтительнее использовать один трансформатор 250 ВА с 5 лампами по 50 Вт, чем 5 трансформаторов 50 ВА, подключенных параллельно, каждый с лампой 50 Вт.
- 4) Символ  на активаторе означает моторный привод.
- 5) Совместим только с лампами с балластом 1-10 В.
- 6) Для наиболее распространенных диммеруемых светодиодов (LED) и КЛЛ (CFL) на рынке. 300 ВА соответствует примерно 200 Вт.

# Система MyHOME SCS

## Охранная сигнализация



Артикул	БЛОКИ УПРАВЛЕНИЯ С ФУНКЦИЕЙ НАБОРА ТЕЛЕФОННОГО НОМЕРА	
○ 3485STD		Стандартный блок управления охранной сигнализацией с системой самообучения и встроенным дисплеем для отображения конфигурации. Позволяет включать/выключать систему вручную и с помощью транспондера. Может управлять 72 датчиками в 8 зонах, запуск до 16 сценариев. Оснащен PSTN модулем набора телефонного номера. Настройка блока осуществляется с помощью программы TiSecurityStandart. В комплект входят металлический кронштейн для крепления на стену и батарея питания арт. 3506.
○ 3486		Центральный блок системы охранной сигнализации с дисплеем. Постановка на охрану может осуществляться ИК-пультом, транспондером или набором кода на клавиатуре. Поддерживает управление до 72 датчиков в 8 зонах, запуск до 16 сценариев из модуля арт. F420 по событиям из сигнализации. Встроенный модуль для связи по телефонной сети ГТС и GSM для передачи сообщений о срабатывании. Настройка производится через программу TiSecurity GSM. Монтаж на стену с помощью кронштейна (в комплекте) или в стену с помощью MULTIBOX. Комплектуется батареей арт. 3507/6.
○ 3483		Антенный кабель с коаксиальным разъемом. Для арт. 3486 длина кабеля – 3,5 м.
○ 3484		GSM тампер для защиты второго уровня стандарта CEI 79-2, использование с тамперной защитой.

ЦЕНТРАЛЬНЫЙ БЛОК УПРАВЛЕНИЯ	
<input type="checkbox"/> N4601 <input checked="" type="checkbox"/> NT4601 <input checked="" type="checkbox"/> L4601	<p>См. выше – встраиваемый монтаж – питание от батареи арт. L4380/B входит в комплект поставки – 6 модулей.</p>

Артикул	УСТРОЙСТВА УПРАВЛЕНИЯ И МОНИТОРИНГА	
<input checked="" type="checkbox"/> NT4608 <input checked="" type="checkbox"/> L4608		Устройство локального контроля с дисплеем для системы охранной сигнализации. Контроль системы картами-транспондерами или набором кода с клавиатуры, который сохранен в блоках 3485/B, 3486. Дисплей отображает информацию о системе, меню позволяет контролировать некоторые функции системы (например, контроль отдельных зон). Установка в коробку арт. 506E с декоративной накладкой. Оснащается батареей арт. L4380/B (в комплекте) – 6 модулей.

КЛАВИАТУРА ДЛЯ СИСТЕМЫ ОХРАНЫ	
<input type="checkbox"/> N4606 <input checked="" type="checkbox"/> NT4606 <input checked="" type="checkbox"/> L4606	<p>Устройства для снятия/постановки системы на охрану с использованием цифрового ключа, хранящегося в центральном блоке охраны арт. 3485, 3486 или L/N/NT4601 – 2 модуля.</p>

УСТРОЙСТВА ДИСТАНЦИОННОГО УПРАВЛЕНИЯ ОТ 1 ДО 4 ЗОН	
<input type="checkbox"/> N4607/4* <input checked="" type="checkbox"/> NT4607/4* <input checked="" type="checkbox"/> L4607/4*	<p>Устройство для дистанционного включения/выключения системы с помощью транспондера арт. 3530S и 3540, с кнопками для контроля 4 зон, имеет светоиндикаторы состояния системы и охраняемых зон – 2 модуля.</p>

**\*ПРИМЕЧАНИЕ:** уточните возможность поставки данного изделия у торгового представителя Vticino.

# Система MyHOME SCS

## Охранная сигнализация



N4640





N4610



NT4610





3540

Артикул	ТРАНСПОНДЕРЫ
○ 3530S	 <p>Транспондер включается считывателем через шину общим сигналом, не нуждается в батарейках, автоматически кодируется через считыватель транспондеров.</p>
○ 3540	 <p>См. выше – Брелок.</p>

Артикул	КОНТРОЛЛЕР С ТРАНСПОНДЕРОМ
<input type="checkbox"/> N4607* <input type="checkbox"/> NT4607* <input type="checkbox"/> L4607*	 <p>Устройство для дистанционного включения/выключения системы с помощью транспондера, имеет светоиндикаторы состояния системы, возможность отключения световых и звуковых сигналов тревоги, может использоваться для активации фиксированных зон охраны, имеет возможность управления дверным электрозамком. Используется только с арт. 3486 – 2 модуля.</p>

**\*ПРИМЕЧАНИЕ:** уточните возможность поставки данного изделия у торгового представителя Bticino.

Артикул	ПАССИВНЫЕ ИК-ДАТЧИКИ
<input type="checkbox"/> N4610 <input type="checkbox"/> NT4610 <input type="checkbox"/> L4610	 <p>Пассивный ИК-датчик присутствия с регулируемым уровнем чувствительности (3-9 метров) – индикация LED при срабатывании с памятью – угол обзора 105°, 14 лучей на трех уровнях – может использоваться предварительный AUX канал – 2 модуля.</p>
<input type="checkbox"/> N4611 <input type="checkbox"/> NT4611 <input type="checkbox"/> L4611	 <p>Пассивный ИК-датчик присутствия – см. выше – с изменяемым углом обзора от 0 до 105°, линза ориентируемая по двум осям.</p>
<input type="checkbox"/> N4611B <input type="checkbox"/> NT4611B <input type="checkbox"/> L4611B	 <p>Пассивный ИК-датчик присутствия с фиксированным уровнем чувствительности (6 метров) – индикация LED при срабатывании с памятью – угол обзора 105°, 14 лучей на трех уровнях – системы охранной сигнализации – 2 модуля.</p>

Артикул	ПАССИВНЫЙ МИНИ ИК-ДАТЧИК
○ N4640	 <p>Пассивный ИК-датчик присутствия с регулируемым уровнем чувствительности (3-9 метров) – индикация LED при срабатывании с памятью – угол обзора 105°, 14 лучей на трех уровнях – уровень чувствительности определяется конфигурированием – может использоваться предварительный AUX канал. Монтаж производится на стену в углу под наклоном.</p>
○ N4640B	 <p>ИК-датчик – см. выше с фиксированным уровнем чувствительности (6 метров) – только для системы Охранной сигнализации.</p>

# Система MyHOME SCS

## Охранная сигнализация



3480



F482



3510M



3514







3518

Артикул	КОНТАКТНЫЙ МОДУЛЬ
○ 3480	 Контактный интерфейс для НЗ/НО магнитных контактов – возможно подключение сбалансированных и несбалансированных линий защиты – индикация LED при срабатывании с памятью. AUX канал предварительного срабатывания может быть активирован – устройство Basic.
○ F482	 См. выше – для двух НЗ магнитных контактов и датчика для рольставен и жалюзи – 2 DIN.

**ПРИМЕЧАНИЕ:** арт. 3480 также позволяет работать с устройствами с «технической сигнализацией».

Артикул	ДАТЧИК ДЛЯ РОЛЬСТАВЕН И ЖАЛЮЗИ
○ 3514	 Датчик для защиты рольставней и жалюзи.
○ 3516	 Пьезоэлектрический датчик разбитого стекла монтируется при помощи двустороннего скотча (входит в комплект поставки).

Артикул	КОНТАКТНЫЙ ИНТЕРФЕЙС
○ 3480V12	 Контактный интерфейс с выходом 12 В для подключения к системе охраны датчика рольставен (или других подобных устройств) или НО/НЗ контакта и ИК-барьера – корпус basic.
○ F482V12	 См. выше – для управления 2 контактами – 2 DIN модуля.

Артикул	ИК-БАРЬЕРЫ
○ 3518	 Инфракрасный активный барьер предназначен для защиты окон и дверей. Устройство состоит из 2 колонн, одна из которых служит ПЕРЕДАТЧИКОМ (TX), а другая – ПРИЕМНИКОМ (RX). В случае прерывания ИК-лучей срабатывает охранная сигнализация. Барьер для окон – длина 1 м – 4 луча.
○ 3519	 Барьер для дверей – длина 2 м – 8 лучей.
○ 3518/50	 Барьер для окон – длина 0,5 м – 2 луча.
○ 3518/150	 Барьер для окон – длина 1,5 м – 6 лучей.

Артикул	ЭЛЕКТРОМАГНИТНЫЕ КОНТАКТЫ
○ 3510	 Электромагнитные контакты (NC) и защитная линия для скрытого монтажа.
○ 3510M	 Электромагнитный контакт (NC) и защитная линия для скрытого монтажа – латунь, высокая механическая прочность – для установки на немагнитные поверхности окон и дверей с неглубоким профилем.
○ 3510PB	 Электромагнитный контакт (NC) и защитная линия для скрытого монтажа – латунь, высокая механическая прочность – для установки на поверхности любого типа и армированные двери.
○ 3511	 Электромагнитные контакты (NC) и защитная линия для накладного монтажа.
○ 3512	 Электромагнитный контакт (NC) и защитная линия – алюминий, для поворотных или раздвижных дверей. Для напольной установки.
○ 3513	 Электромагнитные контакты (NC) и защитная линия в металлическом корпусе для накладного монтажа.

# Система MyHOME SCS

## Охранная сигнализация



N4511/12



NT4511/12



3482



L4512/12





3442

Артикул	РЕЛЕЙНЫЙ АКТИВАТОР	
<input type="radio"/> 3479		Релейный активатор с выходом C-NO-NC, 24 В 0,4 А cosφ 0,4 – используется для повтора различных типов сигнализации в зависимости от конфигурации. Активируется при срабатывании сигнализации, истощении батареи, технической сигнализации (при закрытии клапана) – корпус basic.
<input type="radio"/> F481		См. выше – 2 DIN модуля.

Артикул	ДЕТЕКТОР ЗАТОПЛЕНИЯ	
<input type="radio"/> 3482		Датчик контроля протечки предназначен для обнаружения воды или другой проводящей жидкости. Используется совместно с контактным интерфейсом арт. 3480 в системе технической сигнализации.

ИНТЕРФЕЙС ТЕХНИЧЕСКОЙ СИГНАЛИЗАЦИИ		
<input type="radio"/> 3481		Интерфейс для получения сигналов технической тревоги от различных датчиков, например газа арт. L/N/NT4511/12 и L/N/NT4512/12, возможен оптоизолированный вход 5-12 В~/=, корпус basic.
<input type="radio"/> F483		См. выше – 2 модуля DIN.

ДЕТЕКТОРЫ ГАЗА МЕТАН		
<input type="checkbox"/> N4511/12 <input type="checkbox"/> NT4511/12 <input checked="" type="checkbox"/> L4511/12		Детектор метана со световой и звуковой сигнализацией (85 дБ), внутренняя автоматическая диагностика, управление повторителями сигналов, 12 В~/= с трансформатором арт. L/N/NT4541 или арт. F91/12E – 2 модуля.

ДЕТЕКТОР ГАЗА МЕТАН-БУТАН		
<input type="checkbox"/> N4512/12 <input type="checkbox"/> NT4512/12 <input checked="" type="checkbox"/> L4512/12		Детектор LPG (сжиженный природный газ) со световой и звуковой сигнализацией (85 дБ), внутренняя автоматическая диагностика, управление повторителями сигналов, 12 В~/=, с трансформатором арт. L/N/NT4541 или арт. F91/12E – 2 модуля.



# Система MyHOME SCS

## Охранная сигнализация



4073



NT4070



3507/6



L4380/B



4050

Артикул	<b>ВНЕШНЯЯ СИРЕНА СО ВСТРОЕННОЙ БАТАРЕЕЙ</b>
<input type="radio"/> <b>4073</b>	Внешняя сирена. Оснащается батареей 2В 7Ач. Используется с источниками питания E46ADCN, E49, E47ADCN.

<b>ВНУТРЕННЯЯ СИРЕНА</b>	
<input type="checkbox"/> <b>N4070</b>	 Внутренняя сирена для установки в монтажную коробку арт. 506Е, оснащается батареей арт. 3507/6 (6 В=, 0,5 А/ч), сила звука 90 дБ на расстоянии 3 м, имеет защиту от взлома.
<input type="checkbox"/> <b>NT4070</b>	
<input checked="" type="checkbox"/> <b>L4070</b>	

**ПРИМЕЧАНИЕ:** конфигураторы для Внутренней сирены не входят в комплект поставки, их необходимо заказывать дополнительно.

Артикул	<b>ИК-ПУЛЬТ</b>
<input type="radio"/> <b>4050</b>	 Портативный ИК-пульт дистанционного управления для включения/выключения системы, с возможностью кодировки через систему, питание от 2 литиевых батареек – срок службы 50 000 нажатий.

<b>БАТАРЕИ</b>	
<input type="radio"/> <b>3507/6</b>	 Батарея 6 В=, для внутренней сирены арт. N/NT/L4070.
<input type="radio"/> <b>3506</b>	 Батарея питания 7,2 В для центрального блока охраны арт. 3485.
<input type="radio"/> <b>L4380/B</b>	 Батарея питания 6 В для центрального блока охраны арт. L/N/NT4601 и устройства локального контроля арт. L/N/NT4608.

<b>ТАМПЕРНАЯ ЗАЩИТА</b>	
<input type="radio"/> <b>L4630</b>	 Устройство тамперной защиты для устройств охранной сигнализации, может устанавливаться в любую коробку для твердых стен.

# Система MyHOME SCS

## Система термоконтроля



### Артикул **БЛОК УПРАВЛЕНИЯ – 4 ЗОНЫ**

<input type="checkbox"/> N4695		Блок управления для системы термоконтроля для управления макс. 4 зонами – поставляется с программным обеспечением TiThermo Basic – 3 модуля.
<input type="checkbox"/> NT4695		
<input type="checkbox"/> L4695		

### Артикул **БЛОК УПРАВЛЕНИЯ – 99 ЗОН**

<input type="checkbox"/> 3550		Блок управления для системы термоконтроля для управления макс. 99 зонами – поставляется с программным обеспечением TiThermo, настенный монтаж.
-------------------------------	---	--

### Артикул **БАТАРЕЯ**

<input type="checkbox"/> 3507/6		Батарея 6 В; 0,5 А/ч для блока управления системой термоконтроля.
---------------------------------	---	---

### Артикул **ЛОКАЛЬНЫЙ ДИСПЛЕЙ**

<input type="checkbox"/> N4891		Устройство контроля и управления, разработанное по технологии TOUCH SCREEN OLED, – экран 1,2” – предназначено для управления функциями Системы Термоконтроля, а также другими приложениями системы MyHOME: Автоматика и системой Звуковой Трансляции – 2 модуля – заменяет арт. L/N/NT4685.
<input type="checkbox"/> NT4891		
<input type="checkbox"/> L4891		

### Артикул **ВНЕШНИЙ ДАТЧИК**

<input type="checkbox"/> 3457		Внешний датчик для Локального дисплея.
-------------------------------	---	--

### Артикул **ДАТЧИК**

<input type="checkbox"/> N4693		Датчик комнатной температуры систем отопления и охлаждения в диапазоне от 3-40 °С – 2 модуля.
<input type="checkbox"/> NT4693		
<input type="checkbox"/> L4693		



### Артикул **ДАТЧИК С РУЧКОЙ ДЛЯ УСТАНОВКИ ТЕМПЕРАТУРЫ**

<input type="checkbox"/> N4692		Датчик комнатной температуры систем отопления и охлаждения в диапазоне от 3-40 °С – с ручкой для установки температуры (± 3 °С от предустановленной) и выбора режима работы – 2 модуля.
<input type="checkbox"/> NT4692		
<input type="checkbox"/> L4692		

### Артикул **ДАТЧИК КОМНАТНОЙ ТЕМПЕРАТУРЫ**

<input type="checkbox"/> N4692FAN		Датчик комнатной температуры систем отопления и охлаждения с ручкой для установки температуры (± 3 °С от предустановленной) и с ручным/автоматическим выбором скорости вентиляторов фанкойлов – 2 модуля.
<input type="checkbox"/> NT4692FAN		
<input type="checkbox"/> L4692FAN		

### Артикул **КОНТАКТНЫЕ МОДУЛЬНЫЕ ИНТЕРФЕЙСЫ**

<input type="checkbox"/> 3480		Модульный интерфейс для электромагнитного датчика дверей или окон, для автоматического отключения контролируемой зоны – корпус Basic.
<input type="checkbox"/> F482		См. выше – 2 модуля DIN.

**ПРИМЕЧАНИЕ:** для выбора электромагнитных контактов см. раздел «Охранная сигнализация».





### Артикул **ИНТЕРФЕЙС КОНТРОЛЯ СПЛИТ-СИСТЕМ**

<input type="checkbox"/> 3456		Интерфейс с ИК эмиттером, позволяет управлять сплит-системами кондиционеров. Копирует и воспроизводит команды с оригинальных пультов. Может контролироваться с сенсорных панелей. Миниатюрный корпус Basic позволяет устанавливать устройство за блоком кондиционера. Длина ИК эмиттера 2 м, питание 27 В от шины SCS.
-------------------------------	--	--

### Артикул **ТЕРМОСТАТ**

<input type="checkbox"/> LN4691		Локальный термостат с дисплеем. Может работать как независимая зона, при этом не имеет значения установлен ли центральный блок или нет. Снабжен встроенным датчиком температуры воздуха и входом для «сухих» контактов (напр. контакт окна). Может использоваться для различных типов систем, а также для управления скоростями фанкойлов. Возможен автоматический режим «зима/лето» с соответствующими системами. Подключение к шине SCS, габарит 2 модуля.
---------------------------------	---	--

### Артикул **АКТИВАТОРЫ**





<input type="checkbox"/> F430/2		Активатор с 2 независимыми реле для одной или двух нагрузок: активная 6 А; электромагнитные клапаны и насосы – 3 А; логическая блокировка реле конфигурируется; 2 модуля DIN.
<input type="checkbox"/> F430/4		Активатор с 4 независимыми реле для одной, двух или смешанных нагрузок: активная 6 А; электромагнитные клапаны, насосы и фанкойлы – 3 А; логическая блокировка реле конфигурируется; 2 модуля DIN.
<input type="checkbox"/> F430R8		Активатор с 8 независимыми реле для контроля клапанов типа «открыт/закрыт», моторизованных клапанов (открыт-закрыт, три положения), насосов, 2- или 4-трубных фанкойлов. 4 А резистивная нагрузка, 1 А для моторов, насосов и фанкойлов. Подключение к шине SCS, габарит 4 DIN модуля.
<input type="checkbox"/> F430R3V10		Активатор с 3 независимыми реле и 2 выходами 0-10 В для контроля 2- или 4-трубных фанкойлов с пропорциональными клапанами 0-10 В. 4 А резистивная нагрузка, 1 А для фанкойлов; подключение к шине SCS, габариты 4 DIN модуля.
<input type="checkbox"/> F430V10		Активатор с 2 выходами 0-10 В для управления пропорциональными клапанами 0-10 В; подключение к шине SCS, габариты 2 DIN модуля.

# Система MyHOME SCS



## Распределение энергии



Артикул	КОНТРОЛЬ ПОТРЕБЛЕНИЯ	
○ LN4710		1,6" Базовый дисплей системы энергоконтроля для отображения потребления различных линий (информация от F520, F521, 3522N) и/или для управления активаторами системы распределения энергии (F522 и F523). 2-модульный механизм.
○ F520		Устройство измерения потребления электроэнергии максимум на трех линиях при подключении трех тороидальных трансформаторов на соответствующие разъемы. Собранные данные могут отображаться на Сенсорной панели 3,5" или Мультимедийной сенсорной панели 10". Корпус DIN 1 модуль. 1 тороидальный трансформатор в комплекте. Питание 27 В от Шины SCS.
○ 3523		Дополнительный тороид, используется с шинным счетчиком электричества арт. F520 и активатором арт. F522 для измерения утечки тока на землю. Кабель 0,4 м.
○ 3522N		Счетчик импульсов для измерения потребления воды и газа. График потребления может отображаться на соответствующих устройствах MyHOME (Сенсорная панель, Локальный дисплей, Сенсорные панели 3,5" и 10"). Корпус Basic. Питание 27 В от Шины SCS.

УПРАВЛЕНИЕ НАГРУЗКАМИ		
○ F521		Центральный блок управления системы Энергоконтроля управляет нагрузками, подсоединенными к активаторам системы для предотвращения отключения энергии из-за перегрузки. Управление максимум 63 нагрузками. Регулирование мощности потребления от 3 до 18 кВт, с уровнем погрешности +/- 20%. Устанавливается на DIN рейку – 1 модуль. Устройство оснащено 1 тороидальным трансформатором. Питание от шины 27 В.
○ F522		Активатор со встроенным датчиком тока для измерения потребления контролируемой нагрузки. 1 реле – для единичной нагрузки: 16А резистивной, 10А для ламп накаливания и 4А для люминесцентных ламп или ферромагнитных трансформаторов. Двухпозиционное реле с переходом через ноль для контроля нагрузки в Системе Энергоконтроля и/или Автоматики. 1 модуль DIN. Защита от утечки на землю с дополнительным тороидальным трансформатором арт. 3523. Питание от шины 27 В.
○ F523		Активатор с реле для одиночной нагрузки: 16 А резистивная нагрузка, 10 А для ламп накаливания и 4 А для люминесцентных или ферромагнитных трансформаторов. Двухпозиционное реле с переходом через ноль для контроля и управления функций Системы Энергоконтроля и/или Автоматики. 1 модуль DIN. Питание от шины 27 В.
○ F524		Модуль памяти для записи данных по потреблению через счетчик энергии арт. F520 или счетчик импульсов арт. 3522. Данные могут отображаться на сенсорной панели или через страницу веб-сервера. Устройство имеет слот micro-SD для запасного хранения записанных данных. Установка на DIN-рейку, 1 модуль DIN. Питание 27 В от шины SCS.

Артикул	УПРАВЛЕНИЕ НАГРУЗКАМИ	
□ N4672N ■ NT4672N ■ L4672N		Активирующее устройство с 1 реле, 2 модуля, NC контакт для одиночной нагрузки; 16 А активная нагрузка, 10 А для ламп накаливания, 4 А для люминесцентных ламп или ферромагнитных трансформаторов, может быть использовано в системе автоматизации или в системе энергосбережения с конфигурацией приоритетов нагрузки – для проводной системы энергосбережения.
□ N4673 ■ NT4673 ■ L4673		Кнопочный модуль для отображения и контроля нагрузок, подключенных к активаторам.

АКСЕССУАРЫ		
○ 3508BUS		Съемная клемма для подключения к шине – ширина 3,81 мм.
○ 3508U2		Съемная шинная клемма 2-полюсная.
○ 3508U3		Съемная шинная клемма 3-полюсная.

### СХЕМА СИСТЕМЫ ОТОБРАЖЕНИЯ ПОТРЕБЛЯЕМОЙ/ ПРОИЗВОДИМОЙ ЭНЕРГИИ И КОНТРОЛЯ НАГРУЗОК

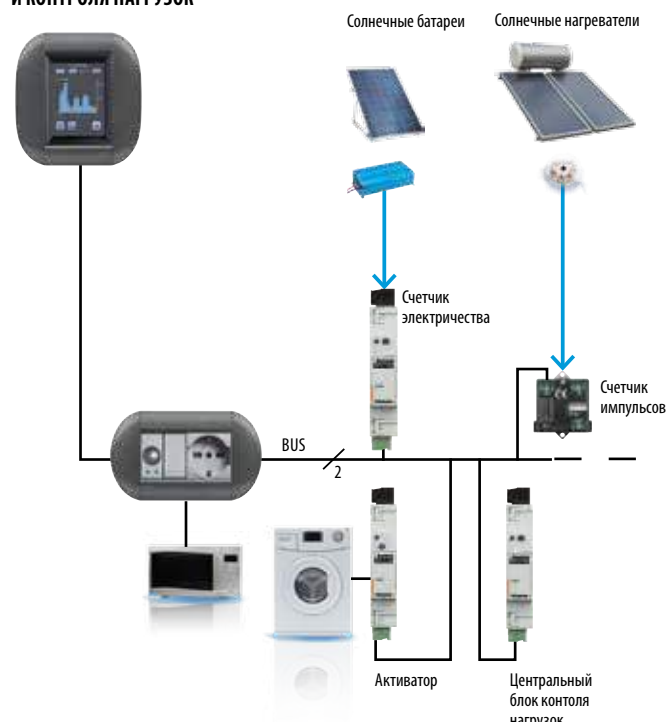

# Система MyHOME SCS

## Звуковая система



F441



346030



F500N





L4561N



L4560



L4651M2

Артикул	АУДИО/ВИДЕО КОММУТАТОРЫ	
○ 346030		Компактный 2-проводной блок питания со встроенным видеоадаптером для базовой аудио/видео системы – может быть установлен только на один источник звука или видеопанель вызова – 2 модуля DIN.
○ 346830*		Видеоадаптер может использоваться для базовой звуковой системы 1 вход – 1 выход. 2 модуля DIN.
○ F441		Коммутационный аудио/видео узел для смешивания звуковых сигналов (макс. 4 источника) и направления их к 4 выходам, 6 модулей DIN, поставляется в комплекте с компенсатором высоты для DIN-рейки.
○ F441M		Многоканальная матрица, позволяющая смешивать сигналы источников звука и аудио/видео сигналы 2-проводной системы – 8 входов (первые 4 – для аудио/видео домофонии, остальные 4 – для источников звука) и 8 выходов – 10 модулей DIN, поставляется в комплекте с компенсатором высоты для DIN-рейки.

\*ПРИМЕЧАНИЕ: уточните возможность поставки данного изделия у торгового представителя Bticino.

ИСТОЧНИКИ ЗВУКА		
○ F500N		RDS стереотuner для стереосистемы, 20 станций. Имеет встроенную антенну и разъем подключения внешней для улучшения качества приема сигнала. 4 модуля DIN, поставляется в комплекте с компенсатором высоты для DIN-рейки.
□ N4560 ■ NT4560 ■ L4560		Встраиваемый разъем RCA для подключения внешней стереосистемы – 2 модуля.
○ L4561N		Блок управления для внешних стереосистем с дистанционным ИК-управлением – программирование через ПК – возможность управления источниками звука через локальный усилитель или управляющее устройство – 4 модуля DIN, поставляется в комплекте с кабелем RCA/RCA и кабелем с разъемом для подключения ИК-передатчика.
○ 3495		Изолятор источника для адаптации аудиосигнала от внешних источников, чтобы защитить SELV характеристики шины. Используется, когда внешний источник имеет большую мощность. 4 разъема RCA «мама», 2 на входе «IN» (подключение внешнего источника) и 2 на выходе «OUT» (для предусилителя L/N/NT4560).

Артикул	ЛОКАЛЬНЫЙ ДИСПЛЕЙ	
□ N4891 ■ NT4891 ■ L4891		Сенсорное устройство, экран 1,2". Предназначено для управления максимум 4 функциями систем Термоконтроля, Звуковой трансляции, Распределения энергии, Сценариями – 2 модуля – заменяет арт. L/N/NT4685.

УПРАВЛЯЮЩЕЕ УСТРОЙСТВО		
○ L4651M2		Устройство для управления усилителями, комплектуется декоративными клавишами с подсветкой, для включения и выключения, контроля громкости, смены источника звука и перелистывания сохраненных радиостанций – 2 модуля.

### СХЕМА ЗВУКОВОЙ СИСТЕМЫ С ОДНИМ ИСТОЧНИКОМ ЗВУКА

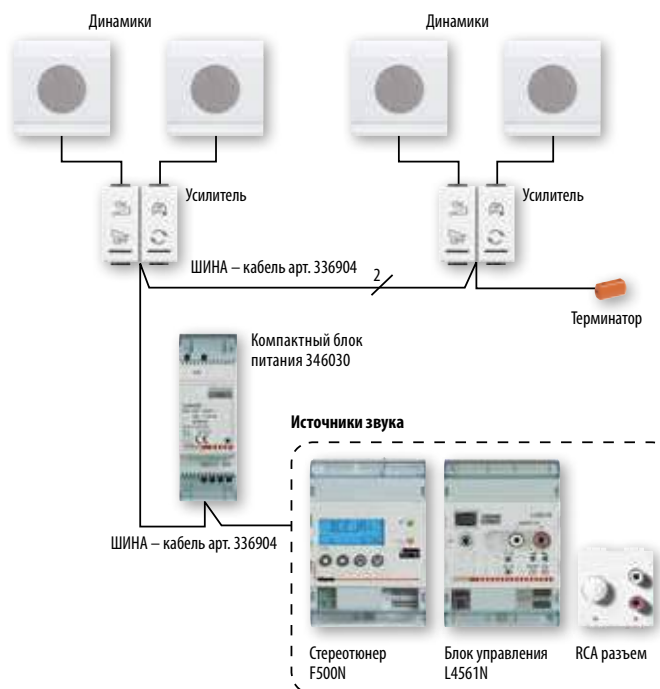

# Система МуHOME SCS

## Звуковая система



F503



F502



L4562



L4668BUS/35



N4654N



N4565



H4570



L4567



L4569



3529



L4566



L4566/10



3499



346841



346851



346850

### Артикул

### УСИЛИТЕЛИ

<input type="radio"/> L4562		Местный встраиваемый стереоусилитель – подключение к шине SCS и стереодинамикам – функции: включает/выключает динамики, регулирует громкость, обеспечивает цикличность работы источников звука, переключает CD-треки или радиостанции – 2 модуля – должен дополняться функциональными клавишами.
<input type="radio"/> F502		Усилитель для установки на DIN рейку. 4 модуля DIN. Подключается к шине SCS и динамикам. Питание от сети 100-220 В~.
<input type="radio"/> F503		Стереоусилитель для воспроизведения звукового сигнала повышенного качества из шины SCS или дополнительного входа (MP3 плеер, DVD и т.д.) Широкий диапазон настроек частот, 10 предустановок и дополнительно 10 настраиваемых пользователем, функция Virtual surround. Параметры отображаются на графическом дисплее. Настройки могут выполняться через меню дисплея кнопками на корпусе или через меню сенсорных панелей – 10 модулей DIN.

### ДИНАМИКИ ДЛЯ ВСТРОЕННОГО МОНТАЖА

<input type="checkbox"/> N4565 <input type="checkbox"/> NT4565 <input type="checkbox"/> L4565		Динамик для встроенного монтажа, устанавливается в монтажную коробку арт. 506Е, сопротивление 16 Ом – 12 Вт.
<input type="radio"/> H4570		Динамик для встроенного монтажа, устанавливается в 4-модульную монтажную коробку MULTIBOX арт. 16104, сопротивление 8 Ом – 2-полосная система 100 Вт.

### ДИНАМИКИ ДЛЯ НАСТЕННОГО МОНТАЖА

<input type="radio"/> L4567		Ультратонкий динамик для настенного монтажа, сопротивление 8 Ом, D = 35 мм – 2-полосная система 40 Вт, цвет белый.
<input type="radio"/> L4569		Динамик в корпусе для установки на кронштейн, сопротивление 8 Ом, IP4, 2-полосная система 140 Вт, цвет черный.

### ПАТЧ-КОРДЫ

	Тип	Длина (см)
<input type="radio"/> L4668BUS/35	ШИНА-ШИНА	35

### Артикул

### ДИНАМИКИ ДЛЯ ПОТОЛОЧНОГО МОНТАЖА

<input type="radio"/> L4566		Динамик для потолочной установки, R= 240 мм, сопротивление 8 Ом, 2-полосная система 100 Вт, – цвет белый.
<input type="radio"/> L4566/10		Динамик для установки в потолок и сухие перегородки, R = 100 мм, сопротивление 8 Ом, напряжение 20 Вт, – цвет белый.

### ТЕРМИНАТОР

<input type="radio"/> 3499		Терминатор устанавливается на используемых выходах коммутационного аудио/видео узла.
----------------------------	--	--

### УСТРОЙСТВА РАСШИРЕНИЯ СИСТЕМЫ

<input type="radio"/> 346841		Этажный распределительный блок. Используется с коммутационными устройствами 346830, F441 и F441M. Создает гальваническое разделение устройств, что позволяет с помощью интерфейсов 346851 и 346850 добавить в шину новый блок питания.
<input type="radio"/> 346851		Модуль расширения системы, с помощью которого могут быть установлены макс. 140 динамиков – 4 модуля DIN.
<input type="radio"/> 346850		Квартирный распределительный блок для подключения к квартирному щитку с независимой системой видеодомофони, совмещенной с другими системами МуHOME (Звуковая система, Автоматизация и т.д.) – 4 модуля DIN.

### ИК-ПРИЕМНИК

<input type="checkbox"/> N4654N <input type="checkbox"/> NT4654N <input type="checkbox"/> L4654N		ИК-приемник для дистанционного управления с помощью пультов ДУ арт. 3529 – до 16 действии или сценариев с помощью блока сценариев арт. F420.
--	--	--

### ПУЛЬТ ДИСТАНЦИОННОГО УПРАВЛЕНИЯ

<input type="radio"/> 3529		Устройство для управления ИК-приемниками (до 16 команд на один приемник) – 16 кнопок для программируемых команд – питание от 2 элементов типа AAA, напряжение 1,5 В.
----------------------------	--	--



# Система MyHOME SCS

## Общие устройства и аксессуары



E46ADCN











E47ADCN  
E47/12







3559



346050

Артикул	БЛОКИ ПИТАНИЯ
○ E46ADCN	 Источник питания для системы охранной сигнализации подключается к внешней сирене арт. 4072L, 1,2 А, вход 230 В~, выход 27 В = SELV, максимальное потребление тока 260 мА, 8 модулей DIN.
○ E47ADCN	 См. выше – подключается к дополнительной внешней сирене арт. 4072А, 8 модулей DIN, подключается к 1 или 2 батареям 12 В = 7 А/ч для питания всей системы.
○ E47/12	 Блок питания – 8 модулей для монтажа на DIN-рейку. Используется совместно с источником резервного питания – аккумуляторной батареей 12В 6,5 – 24 А/ч.
○ E49	 Компактный блок питания для систем Автоматики и Термоконтроля – 220 В~/27В = SELV 600 мА. 2 DIN модуля.
○ 346000*	 Блок питания для систем Домофонии и Звукового вещания. Рабочее напряжение 230 В~ 50-60 Гц. Выход SCS/ 1-2. Максимальный ток на выходе 1,2 А 27 В. Встроенная защита (без предохранителя) от короткого замыкания и перегрузки. Блок с двойной изоляцией SELV. 8 DIN модулей.
○ 346020	 Компактный дополнительный блок питания для абонентских устройств и панелей вызова. Рабочее напряжение 230 В~ 50-60 Гц. Выход 1-2. Максимальный ток на выходе 0,6 А 27 В. Встроенная защита (несменяемый предохранитель) от короткого замыкания и перегрузки. Блок с двойной изоляцией SELV. 2 DIN модуля.
○ 346030	 Компактный блок питания с встроенным видеоадаптером для небольших систем. Рабочее напряжение 230 В~ 50-60 Гц. Максимальный ток на выходе 0,6 А 27 В. Встроенная защита (несменяемый предохранитель) от короткого замыкания и перегрузки. Блок с двойной изоляцией SELV. 2 DIN модуля.
○ 346050*	 Блок питания для систем домофонии и звукового вещания. Рабочее напряжение 230 В 50-60 Гц. Максимальный ток на выходе 1,2 А. Встроенный видеоадаптер и защита от КЗ и перегрузки. 6 DIN модулей. Устройство заменяет 346000 и 346830.

Артикул	АКСЕССУАРЫ
○ 3515	 Запасная съемная клемма.
○ 3559	 Кабель см. выше – USB порт.
<b>АДАПТЕР НА DIN-РЕЙКУ</b>	
○ F80AL	 Адаптер предназначен для установки традиционных устройств на рейку типа DIN35, 2 модуля LIVINGLIGHT.
○ F400A	 См. выше – 3 модуля.

\*ПРИМЕЧАНИЕ: уточните возможность поставки данного изделия у торгового представителя Bticino.

### Выбор блока питания, в зависимости от установленной системы

Система	Блок питания						
	E46ADCN	E47ADCN	E47/12	E49	346000*	346020	346050*
Автоматика	●			●			
Охранная сигнализация	● (1)	● (2)	● (3)				
Распред. энергии / Дисплей потреб. энергии	●			●			
Температурный контроль	●			●			
Звуковая система					●	●	●
Видеодомофония					●	●	

**ПРИМЕЧАНИЕ** (1): для систем с внешней сиреной арт. 4073  
 (2): для систем с внешней сиреной арт. 4073 или без сирены  
 (3): для датчиков напряжением 12В~ (за исключением ИК барьеров)  
 \*уточните возможность поставки данного изделия у торгового представителя Bticino.

# Система MyHOME SCS

## Общие устройства и аксессуары



L4669  
L4669/500

336904

502PA

Артикул	КОРПУС ДЛЯ БЛОКОВ ПИТАНИЯ И БАТАРЕЙ	
<input type="radio"/> F115/8A		Корпус DIN для настенного монтажа блока питания арт. E47ADCN.
<input type="radio"/> F115/8B		Корпус для настенного монтажа батареи 12 В=, емкостью 7 А/ч для питания устройств охранной сигнализации с источником питания арт. E47ADCN, имеет самозащиту.

Артикул	КОРБОКА ДЛЯ НАКЛАДНОГО МОНТАЖА	
<input type="radio"/> 502NPA		Низкопрофильная монтажная коробка для настенного монтажа, имеет самозащиту, размер 2 модуля, комплектуется суппортом, рамкой и лицевой панелью белого цвета.

Артикул	УГЛОВАЯ КОРБОКА	
<input type="radio"/> 502PA		Угловая монтажная коробка, имеет самозащиту, в комплект входит суппорт и декоративная накладка белого цвета (LB).

Артикул	СОЕДИНИТЕЛЬНЫЕ КАБЕЛИ	
<input type="radio"/> L4669		Витая пара из 2 гибких проводников с незранированными витыми жилами для шинной системы – изоляция 300/500В, соответствует нормам CEI 46-5 и CEI 20-20, длина в бухте 100 метров.
<input type="radio"/> L4669/500		См. выше – 500 м.
<input type="radio"/> 336904		Специальный кабель с 2 витыми проводниками для систем Домофонии и Звукового вещания, рекомендуется использовать вместо сторонних для гарантированно качественной передачи сигнала. Может устанавливаться в трубе под землей. Бухта 200 м.

Система	Кабель		
	L4669 L4669/500	L4669S	336904
Автоматика	●		●(1)
Охранная сигнализация		●	●(1)
Распределение энергии	●		●(1)
Температурный контроль	●		●(1)
Звуковая система			●
Видеодомофония			●

**ПРИМЕЧАНИЕ** (1): для систем с подземной прокладкой кабеля.

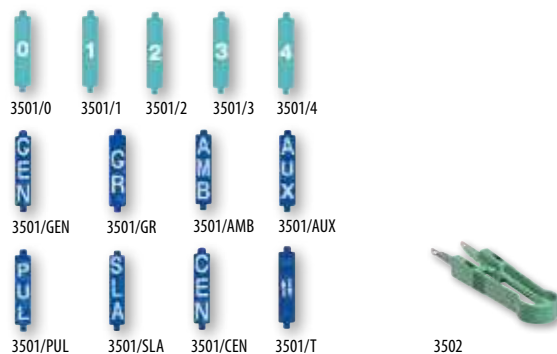

Артикул	КОМПЛЕКТ ДЛЯ ВИРТУАЛЬНОГО КОНФИГУРИРОВАНИЯ	
<input type="radio"/> 3504		Комплект для конфигурирования системы Автоматики, используя ПК и ПО ВИРТУАЛЬНЫЙ КОНФИГУРАТОР, поставляемое вместе с установочным диском и картой памяти Secure Digit (SD).

КОМПЛЕКТ КОНФИГУРАТОРОВ – УПАКОВКА 10 ШТ.	
<input type="radio"/> 3501/0	конфигуратор 0
<input type="radio"/> 3501/1	конфигуратор 1
<input type="radio"/> 3501/2	конфигуратор 2
<input type="radio"/> 3501/3	конфигуратор 3
<input type="radio"/> 3501/4	конфигуратор 4
<input type="radio"/> 3501/5	конфигуратор 5
<input type="radio"/> 3501/6	конфигуратор 6
<input type="radio"/> 3501/7	конфигуратор 7
<input type="radio"/> 3501/8	конфигуратор 8
<input type="radio"/> 3501/9	конфигуратор 9
<input type="radio"/> 3501/GEN	конфигураторе GEN
<input type="radio"/> 3501/GR	конфигуратор GR
<input type="radio"/> 3501/AMB	конфигуратор AMB
<input type="radio"/> 3501/AUX	конфигуратор AUX
<input type="radio"/> 3501/ON	конфигуратор ON
<input type="radio"/> 3501/OFF	конфигуратор OFF
<input type="radio"/> 3501/OI	конфигуратор OI

КОМПЛЕКТ КОНФИГУРАТОРОВ – УПАКОВКА 10 ШТ.	
<input type="radio"/> 3501/PUL	конфигуратор PUL
<input type="radio"/> 3501/SLA	конфигуратор SLA
<input type="radio"/> 3501/CEN	конфигуратор CEN
<input type="radio"/> 3501/T	конфигуратор ↑↓
<input type="radio"/> 3501/TM	конфигуратор ↑↓M

КОМПЛЕКТ КОНФИГУРАТОРОВ	
<input type="radio"/> 3501K	Набор конфигуракторов с цифрами от 0 до 9.
<input type="radio"/> 3501K/1	Набор конфигуракторов: AUX, GEN, GR, AMB, ON, OFF, O/I, PUL, SLA, CEN, ↑↓, ↑↓M

ПИНЦЕТ ДЛЯ КОНФИГУРАТОРОВ	
3502	Пинцет для удобной установки и снятия конфигуракторов.

# Система MyHOME SCS

## Клавиши для устройств системы MyHOME

### КЛАВИШИ ДЛЯ 1 ФУНКЦИИ

		КЛАВИШИ С ПОДСВЕТКОЙ БЕЗ СИМВОЛА	
		1 модуль	2 модуля
Описание		Артикул	Артикул
ПОДСВЕТКА НИЖНЕЙ ЧАСТИ КЛАВИШ	■	NT4915N	NT4915M2N
	■	L4915N	L4915M2N
ПОДСВЕТКА ВЫСОКОЙ ЯРКОСТИ	□	N4915LN	N4915M2LN



N4915LN

NT4915N

L4915N

		КЛАВИШИ С РАССЕИВАТЕЛЕМ И ПОДСВЕТКОЙ СИМВОЛА	
		1 модуль	2 модуля
Описание		Артикул	Артикул
КЛАВИШИ С СИМВОЛОМ «ПОДСВЕТКА»	□	N4915AN	N4915M2AN
	■	NT4915AN	NT4915M2AN
	■	L4915AN	L4915M2AN
КЛАВИШИ С СИМВОЛОМ «ПОДСВЕТКА ЛЕСТНИЦ»	□	N4915BN	N4915M2BN
	■	NT4915BN	NT4915M2BN
	■	L4915BN	L4915M2BN
КЛАВИШИ С СИМВОЛОМ «КОЛОКОЛЬЧИК»	□	N4915DN	N4915M2DN
	■	NT4915DN	NT4915M2DN
	■	L4915DN	L4915M2DN
КЛАВИШИ С СИМВОЛОМ «КЛЮЧ»	□	N4915FN	N4915M2FN
	■	NT4915FN	NT4915M2FN
	■	L4915FN	L4915M2FN
КЛАВИШИ С СИМВОЛОМ «СВЕТОРЕГУЛЯТОР»	□		N4915M2ADN
	■		NT4915M2ADN
	■		L4915M2ADN
КЛАВИШИ С СИМВОЛОМ «НЕ БЕСПОКОИТЬ»	□	N4915DD	N4915M2DD
	■	NT4915DD	NT4915M2DD
	■	L4915DD	L4915M2DD
КЛАВИШИ С СИМВОЛОМ «УБОРКА НОМЕРА»	□	N4915MR	
	■	NT4915MR	
	■	L4915MR	



NT4915AN

NT4915BN

NT4915DN



NT4915FN

NT4915M2ADN



NT4915DD

NT4915MR

# Система MyHOME SCS

## Клавиши для устройств системы MyHOME

### КЛАВИШИ ДЛЯ 2 ФУНКЦИИ

		КЛАВИШИ С ПОДСВЕТКОЙ БЕЗ СИМВОЛА	
		1 модуль	2 модуль
Описание		Артикул	Артикул
ПОДСВЕТКА ВЕРХНЕЙ И НИЖНЕЙ ЧАСТЕЙ КЛАВИШ	<input type="checkbox"/>	N4911N	N4911M2N
	<input type="checkbox"/>	NT4911N	NT4911M2N
	<input type="checkbox"/>	L4911N	L4911M2N



N4911N

NT4911N

L4911N

		КЛАВИШИ С 2 РАССЕИВАТЕЛЯМИ И ПОДСВЕТКОЙ СИМВОЛА	
		1 модуль	2 модуль
Описание		Артикул	Артикул
КЛАВИШИ С СИМВОЛАМИ «ON-OFF» (ПОДСВЕЧИВАЮЩИЙСЯ) И «GEN» (НАНЕСЕНИЕ)	<input type="checkbox"/>	N4911AFN	N4911M2AFN
	<input type="checkbox"/>	NT4911AFN	NT4911M2AFN
	<input type="checkbox"/>	L4911AFN	L4911M2AFN
КЛАВИШИ С СИМВОЛОМ «ON-OFF»	<input type="checkbox"/>	N4911AGN	N4911M2AGN
	<input type="checkbox"/>	NT4911AGN	NT4911M2AGN
	<input type="checkbox"/>	L4911AGN	L4911M2AGN
КЛАВИШИ С СИМВОЛОМ «ВВЕРХ-ВНИЗ»	<input type="checkbox"/>	N4911AHN	N4911M2AHN
	<input type="checkbox"/>	NT4911AHN	NT4911M2AHN
	<input type="checkbox"/>	L4911AHN	L4911M2AHN
КЛАВИШИ С СИМВОЛОМ «+ ВВЕРХ» «- ВНИЗ»	<input type="checkbox"/>	N4911ADN	
	<input type="checkbox"/>	NT4911ADN	
	<input type="checkbox"/>	L4911ADN	
КЛАВИШИ С СИМВОЛОМ «РЕГУЛИРОВКА ON-OFF»	<input type="checkbox"/>	N4911AIN	N4911M2AIN
	<input type="checkbox"/>	NT4911AIN	NT4911M2AIN
	<input type="checkbox"/>	L4911AIN	L4911M2AIN
КЛАВИШИ С СИМВОЛОМ «СМЕНА ИСТОЧНИКА ЗВУКА»	<input type="checkbox"/>	N4911BFN	
	<input type="checkbox"/>	NT4911BFN	
	<input type="checkbox"/>	L4911BFN	



NT4911AFN

NT4911AGN

NT4911AHN



NT4911AIN

NT4911BFN



NT4911ADN

# Система MyHOME SCS

## Клавиши для устройств системы MyHOME

### КЛАВИШИ ДЛЯ ПЕРСОНАЛИЗИРОВАННЫХ РАССЕЙВАТЕЛЕЙ (РАССЕЙВАТЕЛИ ПОСТАВЛЯЮТСЯ В НАБОРЕ)

		КЛАВИШИ ДЛЯ ПЕРСОНАЛИЗИРОВАННЫХ РАССЕЙВАТЕЛЕЙ	
		1 модуль	2 модуля
Описание		Артикул	Артикул
КЛАВИШИ ДЛЯ 1 ФУНКЦИИ И 1 ПЕРСОНАЛИЗИРОВАННОГО РАССЕЙВАТЕЛЯ	<input type="checkbox"/>	<b>N4915TN</b>	<b>N4915M2TN</b>
	<input type="checkbox"/>	<b>NT4915TN</b>	<b>NT4915M2TN</b>
	<input type="checkbox"/>	<b>L4915TN</b>	<b>L4915M2TN</b>
КЛАВИШИ ДЛЯ 2-Х ФУНКЦИЙ И 2-Х ПЕРСОНАЛИЗИРОВАННЫХ РАССЕЙВАТЕЛЕЙ	<input type="checkbox"/>	<b>N4911TN</b>	<b>N4911M2TN</b>
	<input type="checkbox"/>	<b>NT4911TN</b>	<b>NT4911M2TN</b>
	<input type="checkbox"/>	<b>L4911TN</b>	<b>L4911M2TN</b>

1 ФУНКЦИЯ



может быть персонализирована 1 рассеивателем

2 ФУНКЦИИ



может быть персонализирована 2-мя рассеивателями

		НАБОР РАССЕЙВАТЕЛЕЙ	
Описание		Артикул	
НАБОР РАССЕЙВАТЕЛЕЙ (СМ. ИЗОБРАЖЕНИЕ) – ПО 5 РАССЕЙВАТЕЛЕЙ КАЖДОГО ТИПА	<input type="checkbox"/>	<b>N4915KIT</b>	
	<input type="checkbox"/>	<b>NT4915KIT</b>	
	<input type="checkbox"/>	<b>L4915KIT</b>	

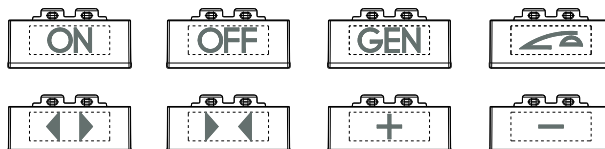

		НАБОР РАССЕЙВАТЕЛЕЙ	
Описание		Артикул	
НАБОР РАССЕЙВАТЕЛЕЙ (СМ. ИЗОБРАЖЕНИЕ) – ПО 5 РАССЕЙВАТЕЛЕЙ КАЖДОГО ТИПА	<input type="checkbox"/>	<b>N4915KIT1</b>	
	<input type="checkbox"/>	<b>NT4915KIT1</b>	
	<input type="checkbox"/>	<b>L4915KIT1</b>	

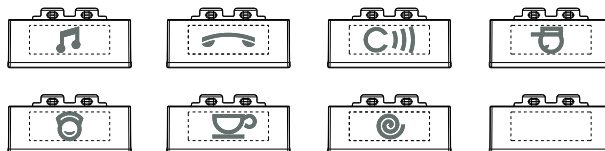

		НАБОР РАССЕЙВАТЕЛЕЙ	
Описание		Артикул	
НАБОР РАССЕЙВАТЕЛЕЙ (СМ. ИЗОБРАЖЕНИЕ) – 50 ШТ.	<input type="checkbox"/>	<b>N4915SETBL</b>	
	<input type="checkbox"/>	<b>NT4915SETBL</b>	
	<input type="checkbox"/>	<b>L4915SETBL</b>	

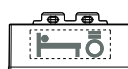



# ВИДЕОДОМОФОНИЯ

## Видеодисплеи



MN4892C



344400



344413



344411



344412

Артикул

### МУЛЬТИМЕДИЙНАЯ СЕНСОРНАЯ ПАНЕЛЬ 10"

- MN4893C
- MN4892C



Мультимедийная сенсорная панель 10" (16:9) с новым графическим интерфейсом:

- управление всеми функциями МуНОМЕ и домофони
- навигация по помещениям
- управление мультимедийным контентом (Ethernet, USB, SD) и встроенный браузер
- настраиваемые профили пользователей
- настройка фонов

Установка на стену через кронштейн (в комплекте); вывод кабеля для подключения панели рекомендуется выполнять в коробке 502E или 503E. Для питания требуется блок 346020. Устройство доступно в черном и белом цветах. Декоративные рамки не требуются. Версия с емкостным сенсорным экраном.



: Устройство с поддержкой протокола Open Web Net для интеграционных приложений



Видеодисплей – пример компоновки устройства

Артикул

### ВИДЕОДИСПЛЕЙ

- 344400



Внутреннее видеоустройство с функцией hands-free, 2-проводная система. Цветной LCD экран 2,5". Для интеграции в систему МуНОМЕ персонализируется меню управления с помощью ПК. Видеодомофония, автоматизация систем освещения и рольставней, управление системой отопления, звуковая трансляция, активация и управление сценариями, система безопасности. Оснащен кнопками для управления: меню, изображением, автоматическим открытием/закрытием входной двери, громкой связью, прием сообщений. LED индикация: вызова, активации видеонаблюдения и состояния входной двери. Порт USB для программирования. Устанавливается в монтажную коробку арт. 506E. Дополняется лицевыми панелями и декоративными рамками. Конфигурирование физическое, с использованием конфигураторов, или виртуальное, с помощью ПК.

- 344401



См. выше – для установки с декоративными рамками AIR.

- 344413
- 344411
- 344412



Лицевая панель.

Видеодисплей LIVINGLIGHT



## ПРЕДЛОЖЕНИЕ ДЛЯ ОТЕЛЕЙ

На этой странице описаны устройства, специально предназначенные для отелей. Предложение BTicino для отелей включает в себя также и ряд других устройств, которые упоминаются в различных частях этого каталога.



LN4549



L4177



NT4915TN



N4915SETBL



N4373H



NT4915DD



NT4915MR



N4547



N4033

Артикул	КАРТОННЫЙ ВЫКЛЮЧАТЕЛЬ
○ LN4549	Карточный выключатель для управления питанием гостиничного номера. Встроенная подсветка, таймер 30 секунд на отключение. Питание 230 В~, 2 модуля. Комплектуется лицевой панелью.
○ LN4548	Карточный выключатель с RFID считывателем для управления питанием гостиничного номера. Встроенная подсветка, таймер 30 секунд на отключение. Питание 220 В, 2 модуля. Комплектуется лицевой панелью.

	ЛИЦЕВАЯ ПАНЕЛЬ ДЛЯ КАРТОННЫХ ВЫКЛЮЧАТЕЛЕЙ
□ N4547 ■ NT4547 ■ L4547	Лицевые панели для традиционных электрических или шинных МуНОМЕ карточных выключателей – установка совместима только с 2-модульными монтажными коробками.
□ N4551 ■ NT4551 ■ L4551	Лицевые панели для традиционных электрических или шинных МуНОМЕ карточных выключателей – 3 модуля.

	КЛАВИШИ С СИМВОЛАМИ
□ N4915DD ■ NT4915DD ■ L4915DD	Клавиши для традиционных элементов управления с символом «Не беспокоить».
□ N4915MR ■ NT4915MR ■ L4915MR	Клавиши для традиционных элементов управления с символом «Уборка номера».
□ N4915M2DD ■ NT4915M2DD ■ L4915M2DD	Клавиши для традиционных элементов управления с символом «Не беспокоить» – 2 модуля.

	ДЕРЖАТЕЛЬ ДЛЯ СИГНАЛЬНЫХ ЛАМП
□ N4373H ■ NT4373H ■ L4373H	Предназначен для установки за дверь номера, имеет два рассеивателя с индикаторами «НЕ БЕСПОКОИТЬ» и «УБРАТЬ НОМЕР» – используется с двумя светодиодами арт. LN4742V12T (12 В) или LN4742V230T (230 В).
□ N4028H ■ L4028H	Однополюсный переключатель на два направления 16 А – 250 В пер. тока для установки в гостиницах, для сообщений: «НЕ БЕСПОКОИТЬ» и «УБРАТЬ НОМЕР». Используется со световым указателем. Устройства соответствуют стандарту BS EN 60 669-1.

Артикул	КЛАВИША ДЛЯ ПЕРСОНАЛИЗИРОВАННЫХ РАССЕИВАТЕЛЕЙ
□ N4915TN ■ NT4915TN ■ L4915TN	Клавиша для традиционных элементов управления, дополняется персонализированным рассеивателем.
□ N4915SETBL ■ NT4915SETBL ■ L4915SETBL	Набор рассеивателей с символом «Свет у кровати» (50 шт. в комплекте).

	РОЗЕТКА ДЛЯ ЭЛЕКТРОБРИТВ
□ N4177* ■ NT4177* ■ L4177*	Розетка для электробритв с изолированным трансформатором, 230 В~, 50/60 Гц, выход 115/230 В~, 20 ВА, 3 модуля.

\* ПРИМЕЧАНИЕ: при установке с декоративной рамкой AIR, для упрощения монтажа, рекомендуется использовать адаптеры для монтажных коробок (стр. 62).

	КНОПКА СО ШНУРОМ
□ N4033 ■ NT4033 ■ L4033	Кнопка со шнуром 1P (НО) 10 А, для сигнализации в ванной комнате.

	СВЕТОДИОДНЫЙ РЕГУЛИРУЕМЫЙ СВЕТИЛЬНИК ДЛЯ ЧТЕНИЯ
□ N4362 ■ NT4362 ■ L4362	Устанавливается у изголовья кровати. Обеспечивает направленное освещение. Оснащен гибким держателем, позволяющим устанавливать лампу в любом удобном положении. Встроенный выключатель. Потребляемая мощность: 3,3 Вт. Световой поток: 110 лм. Срок службы: 40 000 ч. Размер: 1 модуль. Поставляется с лицевой панелью.

# ПРЕДЛОЖЕНИЕ ДЛЯ ОТЕЛЕЙ



LN4650



LN4651



LN4653



LN4652



F430R8







F430R3V10







F430V10



MH201

Артикул	КАРТОННЫЙ ВЫКЛЮЧАТЕЛЬ МуНОМЕ
<input type="radio"/> LN4649	 Картонный выключатель для управления питанием гостиничного номера. Встроенная подсветка, таймер 30 секунд на отключение. Питание 230 В~, 2 модуля. Комплектуется лицевой панелью.
<input type="radio"/> LN4648	 Картонный выключатель с RFID считывателем для управления питанием гостиничного номера. Встроенная подсветка, таймер 30 секунд на отключение. Питание 27 В от шины МуНОМЕ, 2 модуля. Комплектуется лицевой панелью.
КОНТРОЛЬНЫЕ ИНДИКАТОРЫ ДЛЯ КОМНАТ	
<input type="radio"/> LN4650	 Индикатор «НЕ БЕСПОКОИТЬ» – «УБЕРИТЕ КОМНАТУ» со встроенной кнопкой звонка.
<input type="radio"/> LN4651	 Индикатор «НЕ БЕСПОКОИТЬ» – «УБЕРИТЕ КОМНАТУ» со встроенной кнопкой звонка с считывателем карт.
<input type="radio"/> LN4653	 Клавишное управляющее устройство для индикаторов «НЕ БЕСПОКОИТЬ» – «БЕРИТЕ КОМНАТУ», комплектуется декоративными клавишами с символами.
<input type="radio"/> LN4652	 Управляющее устройство с 8 кнопками для управления освещением, приводами, сценариями и звуковой системой.
<input type="radio"/> 3541 3542	Этикетки формата А5 для индивидуального подбора символов для устройства LN4652 (3541 – черный, 3542 – белый).

ТЕРМОСТАТЫ	
<input type="radio"/> LN4691	 Локальный термостат с дисплеем. Может работать как независимая зона, при этом не имеет значения установлен ли центральный блок или нет. Снабжен встроенным датчиком температуры воздуха и входом для «сухих» контактов (напр. контакт окна). Может использоваться для различных типов систем, а также для управления скоростями фанкойлов. Возможен автоматический режим «зима/лето» с соответствующими системами. Подключение к шине SCS, габарит 2 модуля.

Артикул	АКТИВАТОРЫ
<input type="radio"/> F430R8	 Активатор с 8 независимыми реле для контроля клапанов типа «открыт/закрыт», моторизованных клапанов (открыт-закрыт, три положения), насосов, 2- или 4-трубных фанкойлов. 4 А резистивная нагрузка, 1 А для моторов, насосов и фанкойлов. Подключение к шине SCS, габарит 4 DIN модуля.
<input type="radio"/> F430R3V10	 Активатор с 3 независимыми реле и 2 выходами 0-10 В для контроля 2- или 4-трубных фанкойлов с пропорциональными клапанами 0-10 В. 4 А резистивная нагрузка, 1 А для фанкойлов; подключение к шине SCS, габариты 4 DIN модуля.
<input type="radio"/> F430V10	 Активатор с 2 выходами 0-10 В для управления пропорциональными клапанами 0-10 В; подключение к шине SCS, габариты 2 DIN модуля.
ШЛЮЗ	
<input type="radio"/> MH201	 Управляет сценариями (до 50) в комнате отеля (поддерживаются только базовые таймерные и логические условия), работает как шлюз для конфигурирования и контроля через приложения диспетчеризации.
ПРОГРАММНОЕ ОБЕСПЕЧЕНИЕ	
<input type="radio"/> 3544SW	Программное приложение для диспетчеризации отеля с возможностью контроля статуса и базового управления – до 20 комнат.
<input type="radio"/> 3546SW	См. выше – для отелей более 20 комнат.

## УПРАВЛЯЮЩИЕ УСТРОЙСТВА KNX

## ДАТЧИКИ ДВИЖЕНИЯ И ПРИСУТСТВИЯ KNX





LN4651KNX



LN4680KNX

Подключаются непосредственно к кабелю шины KNX (поставляются с разъемом-соединителем).  
Управляющее устройство следует программировать с помощью ПО ETS.

Артикул	УПРАВЛЯЮЩИЕ УСТРОЙСТВА KNX
	Управляют освещением (ВКЛ./ВЫКЛ., светорегулирование, сценарии, принудительное включение), жалюзи и рольставнями (подъем, опускание, остановка) и т.д. Снабжены программируемыми светодиодами RGB (доступно 12 цветов) для индикации состояний нагрузок и системы (нормальное функционирование, включение на полную мощность, отключение, индикация времени суток и т.д.), аварийных состояний.
LN4651KNX	 1 или 2 клавиши – 4 группы управления. Комплектуется лицевой панелью, суппортом и рамкой.
<input type="checkbox"/> N4680KNX <input type="checkbox"/> NT4680KNX <input checked="" type="checkbox"/> L4680KNX	 4 клавиши – 4 группы управления. Поставляется с держателем для маркировки клавиш. Комплектуется суппортом и рамкой.

Артикул	ДАТЧИК ДВИЖЕНИЯ KNX
<input type="checkbox"/> N4658KNX <input type="checkbox"/> NT4658KNX <input checked="" type="checkbox"/> L4658KNX	Пассивный ИК датчик, угол обзора 180°, дальность обнаружения 8 м. Степень защиты: IP 41. Рекомендуемая высота монтажа: 1,2 м. Потребляемая мощность 0,2 Вт. Комплектуется суппортом и рамкой.

# КЛАВИШИ ДЛЯ УПРАВЛЯЮЩИХ УСТРОЙСТВ KNX

## КЛАВИШИ ДЛЯ 1 ФУНКЦИИ

		КЛАВИШИ С ПОДСВЕТКОЙ БЕЗ СИМВОЛА	
		1 модуль	2 модуля
Описание		Артикул	Артикул
ПОДСВЕТКА НИЖНЕЙ ЧАСТИ КЛАВИШ	<input type="checkbox"/>	NT4915N	NT4915M2N
	<input type="checkbox"/>	L4915N	L4915M2N
ПОДСВЕТКА ВЫСОКОЙ ЯРКОСТИ	<input type="checkbox"/>	N4915LN	N4915M2LN



		КЛАВИШИ С РАССЕИВАТЕЛЕМ И ПОДСВЕТКОЙ СИМВОЛА	
		1 модуль	2 модуля
Описание		Артикул	Артикул
КЛАВИШИ С СИМВОЛОМ «ПОДСВЕТКА»	<input type="checkbox"/>	N4915AN	N4915M2AN
	<input type="checkbox"/>	NT4915AN	NT4915M2AN
	<input type="checkbox"/>	L4915AN	L4915M2AN
КЛАВИШИ С СИМВОЛОМ «ПОДСВЕТКА ЛЕСТНИЦ»	<input type="checkbox"/>	N4915BN	N4915M2BN
	<input type="checkbox"/>	NT4915BN	NT4915M2BN
	<input type="checkbox"/>	L4915BN	L4915M2BN
КЛАВИШИ С СИМВОЛОМ «КОЛОКОЛЬЧИК»	<input type="checkbox"/>	N4915DN	N4915M2DN
	<input type="checkbox"/>	NT4915DN	NT4915M2DN
	<input type="checkbox"/>	L4915DN	L4915M2DN
КЛАВИШИ С СИМВОЛОМ «КЛЮЧ»	<input type="checkbox"/>	N4915FN	N4915M2FN
	<input type="checkbox"/>	NT4915FN	NT4915M2FN
	<input type="checkbox"/>	L4915FN	L4915M2FN
КЛАВИШИ С СИМВОЛОМ «СВЕТОРЕГУЛЯТОР»	<input type="checkbox"/>		N4915M2ADN
	<input type="checkbox"/>		NT4915M2ADN
	<input type="checkbox"/>		L4915M2ADN
КЛАВИШИ С СИМВОЛОМ «НЕ БЕСПОКОИТЬ»	<input type="checkbox"/>	N4915DD	N4915M2DD
	<input type="checkbox"/>	NT4915DD	NT4915M2DD
	<input type="checkbox"/>	L4915DD	L4915M2DD
КЛАВИШИ С СИМВОЛОМ «УБОРКА НОМЕРА»	<input type="checkbox"/>	N4915MR	
	<input type="checkbox"/>	NT4915MR	
	<input type="checkbox"/>	L4915MR	





# КЛАВИШИ ДЛЯ УПРАВЛЯЮЩИХ УСТРОЙСТВ KNX

## КЛАВИШИ ДЛЯ 2 ФУНКЦИИ

Описание		КЛАВИШИ С ПОДСВЕТКОЙ БЕЗ СИМВОЛА	
		1 модуль	2 модуля
		Артикул	Артикул
ПОДСВЕТКА ВЕРХНЕЙ И НИЖНЕЙ ЧАСТЕЙ КЛАВИШ	<input type="checkbox"/>	N4911N	N4911M2N
	<input type="checkbox"/>	NT4911N	NT4911M2N
	<input type="checkbox"/>	L4911N	L4911M2N



Описание		КЛАВИШИ С 2 РАССЕИВАТЕЛЯМИ И ПОДСВЕТКОЙ СИМВОЛА	
		1 модуль	2 модуля
		Артикул	Артикул
КЛАВИШИ С СИМВОЛАМИ «ON-OFF» (ПОДСВЕЧИВАЮЩИЙСЯ) И «GEN» (НАНЕСЕНИЕ)	<input type="checkbox"/>	N4911AFN	N4911M2AFN
	<input type="checkbox"/>	NT4911AFN	NT4911M2AFN
	<input type="checkbox"/>	L4911AFN	L4911M2AFN
КЛАВИШИ С СИМВОЛОМ «ON-OFF»	<input type="checkbox"/>	N4911AGN	N4911M2AGN
	<input type="checkbox"/>	NT4911AGN	NT4911M2AGN
	<input type="checkbox"/>	L4911AGN	L4911M2AGN
КЛАВИШИ С СИМВОЛОМ «ВВЕРХ-ВНИЗ»	<input type="checkbox"/>	N4911AHN	N4911M2AHN
	<input type="checkbox"/>	NT4911AHN	NT4911M2AHN
	<input type="checkbox"/>	L4911AHN	L4911M2AHN
КЛАВИШИ С СИМВОЛОМ «+ ВВЕРХ» «- ВНИЗ»	<input type="checkbox"/>	N4911ADN	
	<input type="checkbox"/>	NT4911ADN	
	<input type="checkbox"/>	L4911ADN	
КЛАВИШИ С СИМВОЛОМ «РЕГУЛИРОВКА ON-OFF»	<input type="checkbox"/>	N4911AIN	N4911M2AIN
	<input type="checkbox"/>	NT4911AIN	NT4911M2AIN
	<input type="checkbox"/>	L4911AIN	L4911M2AIN
КЛАВИШИ С СИМВОЛОМ «СМЕНА ИСТОЧНИКА ЗВУКА»	<input type="checkbox"/>	N4911BFN	
	<input type="checkbox"/>	NT4911BFN	
	<input type="checkbox"/>	L4911BFN	



# КЛАВИШИ ДЛЯ УПРАВЛЯЮЩИХ УСТРОЙСТВ KNX

## КЛАВИШИ ДЛЯ ПЕРСОНАЛИЗИРОВАННЫХ РАССЕЙВАТЕЛЕЙ (РАССЕЙВАТЕЛИ ПОСТАВЛЯЮТСЯ В НАБОРЕ)

Описание	КЛАВИШИ ДЛЯ ПЕРСОНАЛИЗИРОВАННЫХ РАССЕЙВАТЕЛЕЙ		
	1 модуль	2 модуля	
Описание	Артикул	Артикул	
КЛАВИШИ ДЛЯ 1 ФУНКЦИИ И 1 ПЕРСОНАЛИЗИРОВАННОГО РАССЕЙВАТЕЛЯ	<input type="checkbox"/>	<b>N4915TN</b>	<b>N4915M2TN</b>
	<input type="checkbox"/>	<b>NT4915TN</b>	<b>NT4915M2TN</b>
	<input type="checkbox"/>	<b>L4915TN</b>	<b>L4915M2TN</b>
КЛАВИШИ ДЛЯ 2-Х ФУНКЦИЙ И 2-Х ПЕРСОНАЛИЗИРОВАННЫХ РАССЕЙВАТЕЛЕЙ	<input type="checkbox"/>	<b>N4911TN</b>	<b>N4911M2TN</b>
	<input type="checkbox"/>	<b>NT4911TN</b>	<b>NT4911M2TN</b>
	<input type="checkbox"/>	<b>L4911TN</b>	<b>L4911M2TN</b>

1 ФУНКЦИЯ



может быть персонализирована 1 рассеивателем

2 ФУНКЦИИ



может быть персонализирована 2 рассеивателями

Описание	НАБОР РАССЕЙВАТЕЛЕЙ	
	Артикул	
НАБОР РАССЕЙВАТЕЛЕЙ (СМ. ИЗОБРАЖЕНИЕ) – ПО 5 РАССЕЙВАТЕЛЕЙ КАЖДОГО ТИПА	<input type="checkbox"/>	<b>N4915KIT</b>
	<input type="checkbox"/>	<b>NT4915KIT</b>
	<input type="checkbox"/>	<b>L4915KIT</b>

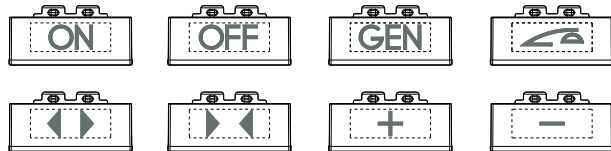

Описание	НАБОР РАССЕЙВАТЕЛЕЙ	
	Артикул	
НАБОР РАССЕЙВАТЕЛЕЙ (СМ. ИЗОБРАЖЕНИЕ) – ПО 5 РАССЕЙВАТЕЛЕЙ КАЖДОГО ТИПА	<input type="checkbox"/>	<b>N4915KIT1</b>
	<input type="checkbox"/>	<b>NT4915KIT1</b>
	<input type="checkbox"/>	<b>L4915KIT1</b>



Описание	НАБОР РАССЕЙВАТЕЛЕЙ	
	Артикул	
НАБОР РАССЕЙВАТЕЛЕЙ (СМ. ИЗОБРАЖЕНИЕ) – 50 ШТ.	<input type="checkbox"/>	<b>N4915SETBL</b>
	<input type="checkbox"/>	<b>NT4915SETBL</b>
	<input type="checkbox"/>	<b>L4915SETBL</b>

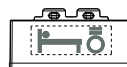



## Содержание

98-120

Декоративные рамки:  
установка и решения

Декоративные рамки немецкого стандарта	98
LIVINGLIGHT AIR — немецкий стандарт	106
Декоративные рамки итальянского стандарта	108
LIVINGLIGHT AIR — итальянский стандарт	116
Клавиши и декоративные рамки Kristall	120

# ДЕКОРАТИВНЫЕ РАМКИ НЕМЕЦКОГО СТАНДАРТА

## Монтаж декоративных рамок прямоугольной и овальной форм

**ПРИМЕЧАНИЕ:** возможно применение суппортов из пластика: арт. LN4702 (на винтах) и LN4702G (на захватах). Суппорты арт. LN4702MG и LN4702M имеют металлическое основание, суппорты арт. LN4702G и LN4702 имеют основание из пластмассы.

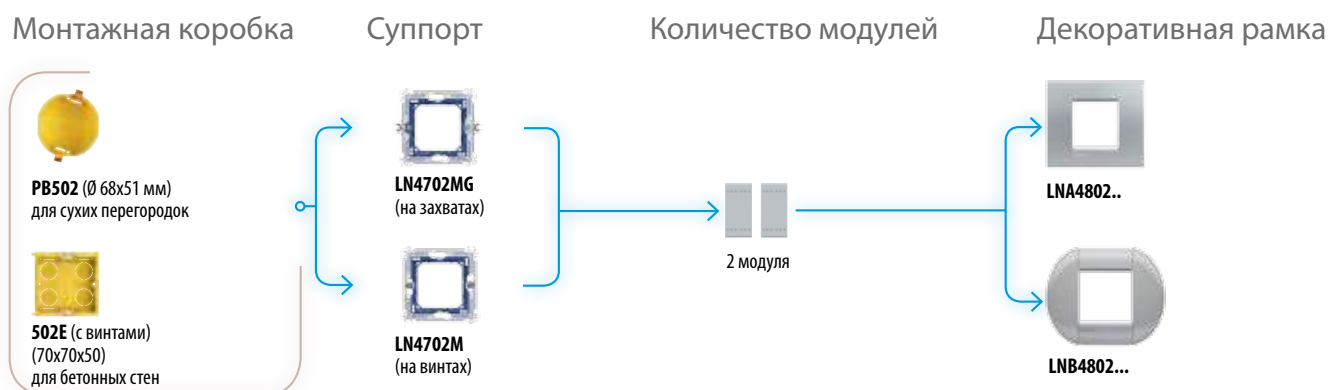

### ГОРИЗОНТАЛЬНАЯ УСТАНОВКА МЕЖЕСЕВЬЕ РАССТОЯНИЕ 71 ММ

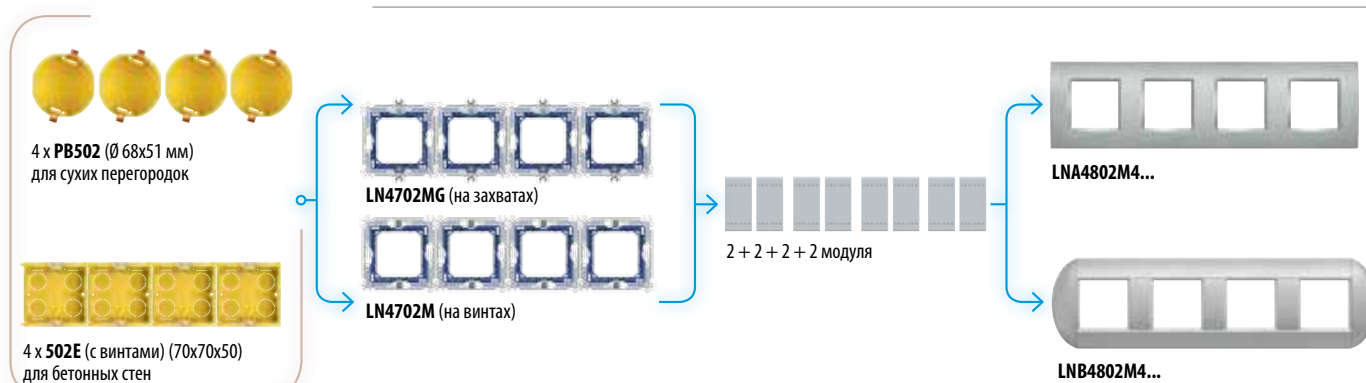
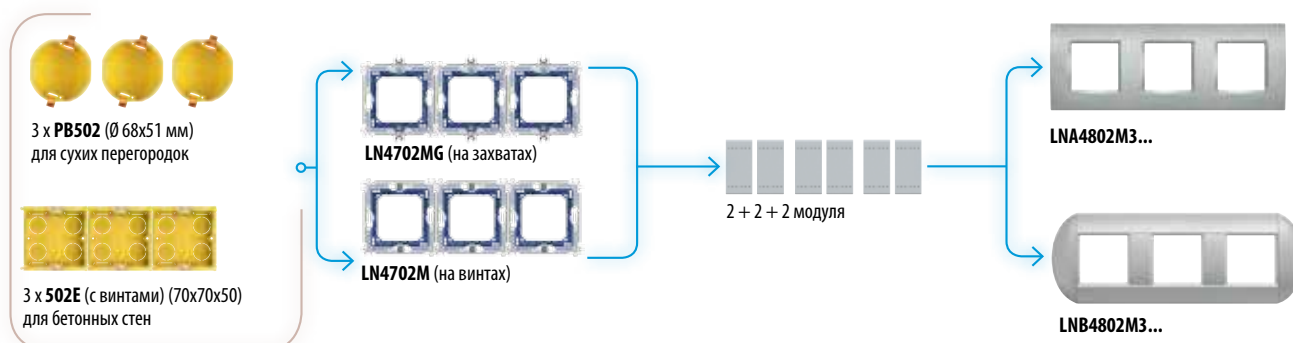
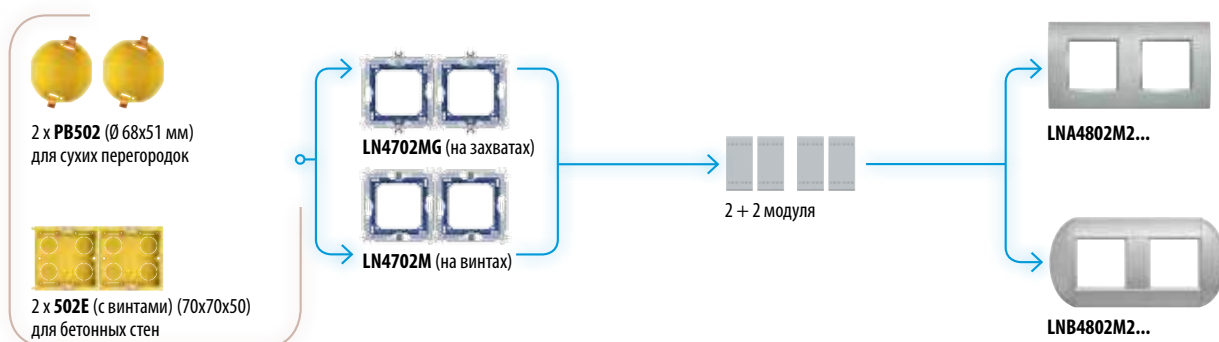

**ПРИМЕЧАНИЕ:** возможно применение суппортов из пластика: арт. LN4702 (на винтах) и LN4702G (на захватах). Суппорты арт. LN4702MG и LN4702M имеют металлическое основание, суппорты арт. LN4702G и LN4702 имеют основание из пластмассы.

Монтажная коробка      Суппорт      Количество модулей      Декоративная рамка

**ВЕРТИКАЛЬНАЯ УСТАНОВКА  
МЕЖСЕВОВОЕ РАССТОЯНИЕ 71 ММ**

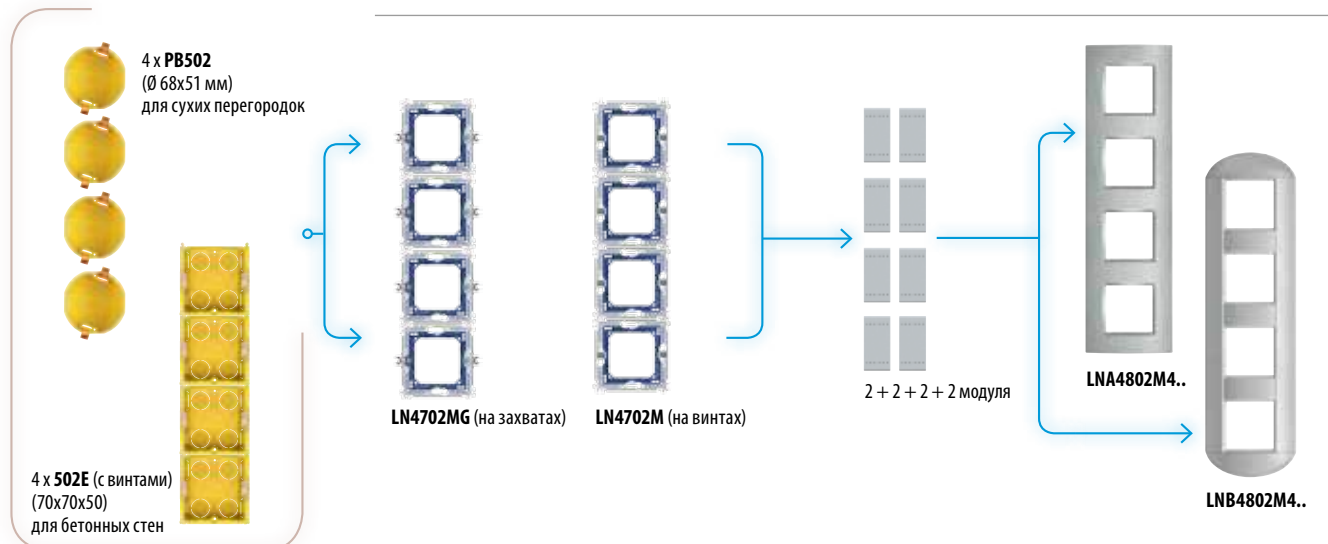
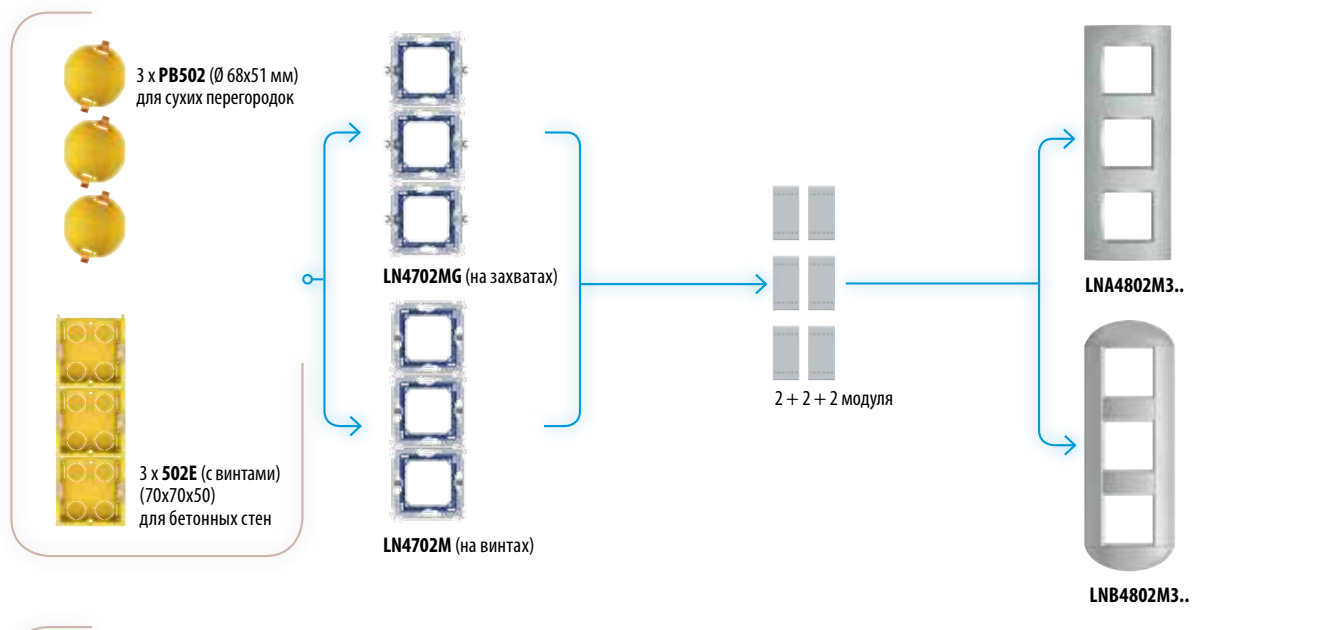
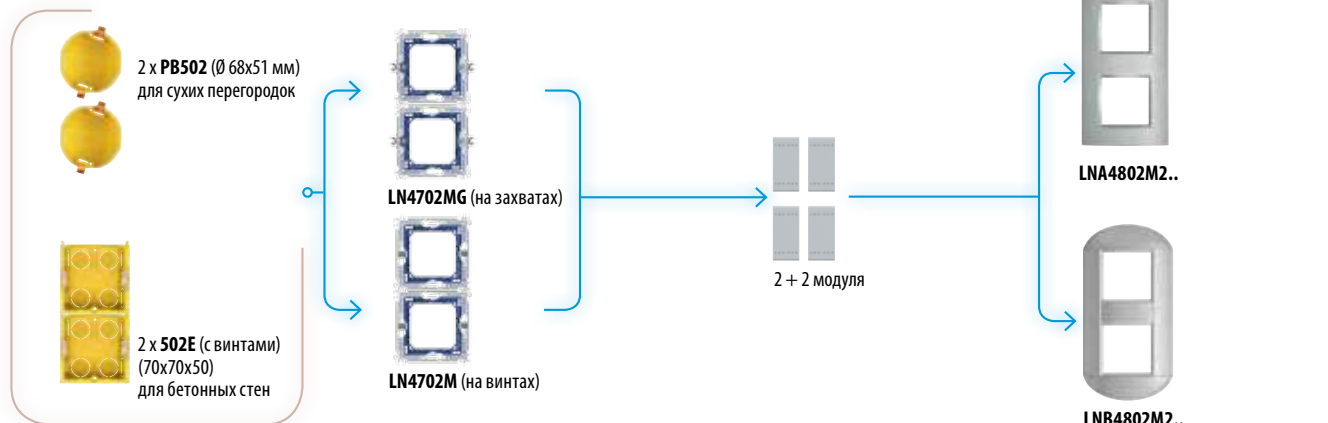



# ДЕКОРАТИВНЫЕ РАМКИ НЕМЕЦКОГО СТАНДАРТА

## Декоративные рамки прямоугольной формы

МЕТАЛЛ Материал: zamak			
	Золото - OA	Бронза - BZ	Никель - NS
	ПРИРОДНЫЙ МЕТАЛЛ Материал: zamak		
Исконный - NA		Серебро-AG	Фактурная сталь - ACS
ШЕЛК Материал: zamak			
	Зеленый шелк - PK	Коричневый шелк - SQ	Красный шелк - RK
	Серый шелк - AE	Синий шелк - CB	
	<p><b>ДЕКОРАТИВНЫЕ РАМКИ ПРЯМОУГОЛЬНОЙ ФОРМЫ</b>                  2 модуля - LNA4802...                  2+2 модуля - межосевое расстояние 71 мм - LNA4802M2...                  2+2+2 модуля - межосевое расстояние 71 мм - LNA4802M3...                  2+2+2+2 модуля - межосевое расстояние 71 мм - LNA4802M4...</p>		

**НАСЫЩЕННЫЙ ЦВЕТ**

Материал: полимерный пластик



Зеленый - VD



Оранжевый - OD

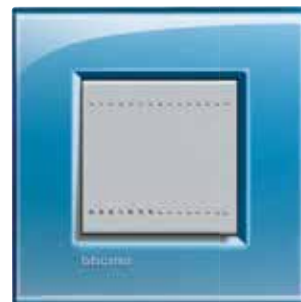

Голубой - AD

**КРИСТАЛЛ**

Материал: полимерный пластик



Лондонский туман - KF



Морская вода - KA



Серое небо - KG

**НЕЙТРАЛЬНЫЙ**

Материал: полимерный пластик



Антрацит - AR



Белый - BI

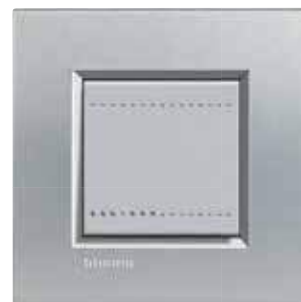

Алюминий - TE

**ДЕРЕВО**

Материал: натуральное дерево



Американская вишня - LCA



Бамбук - LBA



Европейский орех - LNC

**KRISTALL**

Персонализированное решение

















Kristall - KR

# ДЕКОРАТИВНЫЕ РАМКИ НЕМЕЦКОГО СТАНДАРТА

## Декоративные рамки овальной формы

<b>МЕТАЛЛ</b> Материал: zamak			
	<b>Золото - OC</b>	<b>Сталь - AC</b>	<b>Титан - TC</b>
			
	<b>Хром - CR</b>		
<b>ПРИРОДНЫЙ МЕТАЛЛ</b> Материал: zamak			
	<b>Графит - GF</b>	<b>Марракеш - MA</b>	<b>Кордова - CO</b>
		<p><b>ДЕКОРАТИВНЫЕ РАМКИ ОВАЛЬНОЙ ФОРМЫ</b>                  2 модуля - LNB4802...                  2+2 модуля - межосевое расстояние 71 мм - LNB4802M2...                  2+2+2 модуля - межосевое расстояние 71 мм - LNB4802M3...                  2+2+2+2 модуля - межосевое расстояние 71 мм - LNB4802M4...</p>	
	<b>Сиена - SI</b>		
<b>БЛЕСТЯЩИЙ</b> Материал: zamak			
	<b>Виноград - GP</b>	<b>Лимон - CT</b>	<b>Малина - SS</b>

























<p><b>ДВОЙНОЙ ЦВЕТ</b> Материал: полимерный пластик</p>			
<p><b>КЛАССИЧЕСКИЙ</b> Материал: полимерный пластик</p>			
<p><b>НЕЙТРАЛЬНЫЙ</b> Материал: полимерный пластик</p>			
<p><b>ДЕРЕВО</b> Материал: натуральное дерево</p>			
<p><b>СПЕЦИАЛЬНЫЙ ЗАКАЗ</b></p>			<p>По предварительному заказу на декоративные накладки серии LIVINGLIGHT могут быть нанесены графические изображения. Изображения могут быть одно- и двухцветные.</p>

# ДЕКОРАТИВНЫЕ РАМКИ НЕМЕЦКОГО СТАНДАРТА

## Декоративные рамки прямоугольной формы

### КОЛИЧЕСТВО МОДУЛЕЙ

	2	2+2	2+2+2	2+2+2+2
	Межосевое расстояние 71 мм			























МЕТАЛЛ					
	Золото	LNA48020A	LNA4802M20A	LNA4802M30A	LNA4802M40A
	Бронза	LNA4802BZ	LNA4802M2BZ	LNA4802M3BZ	LNA4802M4BZ
	Никель	LNA4802NS	LNA4802M2NS	LNA4802M3NS	LNA4802M4NS
ПРИРОДНЫЙ МЕТАЛЛ					
	Исконный	LNA4802NA	LNA4802M2NA	LNA4802M3NA	LNA4802M4NA
	Серебро	LNA4802AG	LNA4802M2AG	LNA4802M3AG	LNA4802M4AG
	Фактурная сталь	LNA4802ACS	LNA4802M2ACS	LNA4802M3ACS	LNA4802M4ACS
ШЕЛК					
	Зеленый шелк	LNA4802PK	LNA4802M2PK	LNA4802M3PK	LNA4802M4PK
	Коричневый шелк	LNA4802SQ	LNA4802M2SQ	LNA4802M3SQ	LNA4802M4SQ
	Красный шелк	LNA4802RK	LNA4802M2RK	LNA4802M3RK	LNA4802M4RK
	Серый шелк	LNA4802AE	LNA4802M2AE	LNA4802M3AE	LNA4802M4AE
	Синий шелк	LNA4802CB	LNA4802M2CB	LNA4802M3CB	LNA4802M4CB
НАСЫЩЕННЫЙ ЦВЕТ					
	Зеленый	LNA4802VD	LNA4802M2VD	LNA4802M3VD	LNA4802M4VD
	Оранжевый	LNA4802OD	LNA4802M2OD	LNA4802M3OD	LNA4802M4OD
	Голубой	LNA4802AD	LNA4802M2AD	LNA4802M3AD	LNA4802M4AD
КРИСТАЛЛ					
	Лондонский туман	LNA4802KF	LNA4802M2KF	LNA4802M3KF	LNA4802M4KF
	Морская вода	LNA4802KA	LNA4802M2KA	LNA4802M3KA	LNA4802M4KA
	Серое небо	LNA4802KG	LNA4802M2KG	LNA4802M3KG	LNA4802M4KG
НЕЙТРАЛЬНЫЙ					
	Антрацит	LNA4802AR	LNA4802M2AR	LNA4802M3AR	LNA4802M4AR
	Белый	LNA4802BI	LNA4802M2BI	LNA4802M3BI	LNA4802M4BI
	Алюминий	LNA4802TE	LNA4802M2TE	LNA4802M3TE	LNA4802M4TE
ДЕРЕВО					
	Американская вишня	LNA4802LCA	LNA4802M2LCA	LNA4802M3LCA	LNA4802M4LCA
	Бамбук	LNA4802LBA	LNA4802M2LBA	LNA4802M3LBA	LNA4802M4LBA
	Европейский орех	LNA4802LNC	LNA4802M2LNC	LNA4802M3LNC	LNA4802M4LNC
KRISTALL					
	Kristall	LND4802KR	LND4802M2KR	LND4802M3KR	
СУППОРТ					
Фиксация на винтах	Металлическое основание	LN4702M	LN4702M (x2)	LN4702M (x3)	LN4702M (x4)
	Пластиковое основание	LN4702	LN4702 (x2)	LN4702 (x3)	LN4702 (x4)
Фиксация на захватах	Металлическое основание	LN4702MG	LN4702MG (x2)	LN4702MG (x3)	LN4702MG (x4)
	Пластиковое основание	LN4702G	LN4702G (x2)	LN4702G (x3)	LN4702G (x4)

# ДЕКОРАТИВНЫЕ РАМКИ НЕМЕЦКОГО СТАНДАРТА

## Декоративные рамки овальной формы

### КОЛИЧЕСТВО МОДУЛЕЙ

	2	2+2	2+2+2	2+2+2+2
	Межосевое расстояние 71 мм			

МЕТАЛЛ					
	Золото	LNB48020C*	LNB4802M20C*	LNB4802M30C*	LNB4802M40C*
	Сталь	LNB4802AC*	LNB4802M2AC*	LNB4802M3AC*	LNB4802M4AC*
	Титан	LNB4802TC*	LNB4802M2TC*	LNB4802M3TC*	LNB4802M4TC*
	Хром	LNB4802CR*	LNB4802M2CR*	LNB4802M3CR*	LNB4802M4CR*
ПРИРОДНЫЙ МЕТАЛЛ					
	Графит	LNB4802GF*	LNB4802M2GF*	LNB4802M3GF*	LNB4802M4GF*
	Марракеш	LNB4802MA*	LNB4802M2MA*	LNB4802M3MA*	LNB4802M4MA*
	Кордова	LNB4802CO*	LNB4802M2CO*	LNB4802M3CO*	LNB4802M4CO*
	Сиена	LNB4802SI*	LNB4802M2SI*	LNB4802M3SI*	LNB4802M4SI*
БЛЕСТЯЩИЙ					
	Виноград	LNB4802GP*	LNB4802M2GP*	LNB4802M3GP*	LNB4802M4GP*
	Лимон	LNB4802CT*	LNB4802M2CT*	LNB4802M3CT*	LNB4802M4CT*
	Малина	LNB4802SS*	LNB4802M2SS*	LNB4802M3SS*	LNB4802M4SS*
ДВОЙНОЙ ЦВЕТ					
	Коричневый	LNB4802TW*	LNB4802M2TW*	LNB4802M3TW*	LNB4802M4TW*
	Небесный	LNB4802TS*	LNB4802M2TS*	LNB4802M3TS*	LNB4802M4TS*
	Бронзовый	LNB4802TB*	LNB4802M2TB*	LNB4802M3TB*	LNB4802M4TB*
КЛАССИЧЕСКИЙ					
	Черный	LNB4802SM*	LNB4802M2SM*	LNB4802M3SM*	LNB4802M4SM*
	Кремовый	LNB4802CL*	LNB4802M2CL*	LNB4802M3CL*	LNB4802M4CL*
	Серый	LNB4802TG*	LNB4802M2TG*	LNB4802M3TG*	LNB4802M4TG*
НЕЙТРАЛЬНЫЙ					
	Антрацит	LNB4802AR*	LNB4802M2AR*	LNB4802M3AR*	LNB4802M4AR*
	Белый	LNB4802BI*	LNB4802M2BI*	LNB4802M3BI*	LNB4802M4BI*
	Алюминий	LNB4802TE*	LNB4802M2TE*	LNB4802M3TE*	LNB4802M4TE*
ДЕРЕВО					
	Американская вишня	LNB4802LCA*	LNB4802M2LCA*	LNB4802M3LCA*	LNB4802M4LCA*
	Клен	LNB4802LAE*	LNB4802M2LAE*	LNB4802M3LAE*	LNB4802M4LAE*
	Темный дуб	LNB4802LRW*	LNB4802M2LRW*	LNB4802M3LRW*	LNB4802M4LRW*

### СУППОРТЫ

Фиксация на винтах	Металлическое основание	LN4702M	LN4702M (x2)	LN4702M (x3)	LN4702M (x4)
	Пластиковое основание	LN4702	LN4702 (x2)	LN4702 (x3)	LN4702 (x4)
Фиксация на захватах	Металлическое основание	LN4702MG	LN4702MG (x2)	LN4702MG (x3)	LN4702MG (x4)
	Пластиковое основание	LN4702G	LN4702G(x2)	LN4702G(x3)	LN4702G(x4)

\*ПРИМЕЧАНИЕ: доступны к заказу до июня 2017 года. Уточните возможность поставки данных изделий у торгового представителя Bticino.



# LIVING-LIGHT<sup>AIR</sup> — НЕМЕЦКИЙ СТАНДАРТ

## Монтаж декоративных рамок

Монтажная коробка

Суппорт

Количество модулей

Декоративная рамка AIR

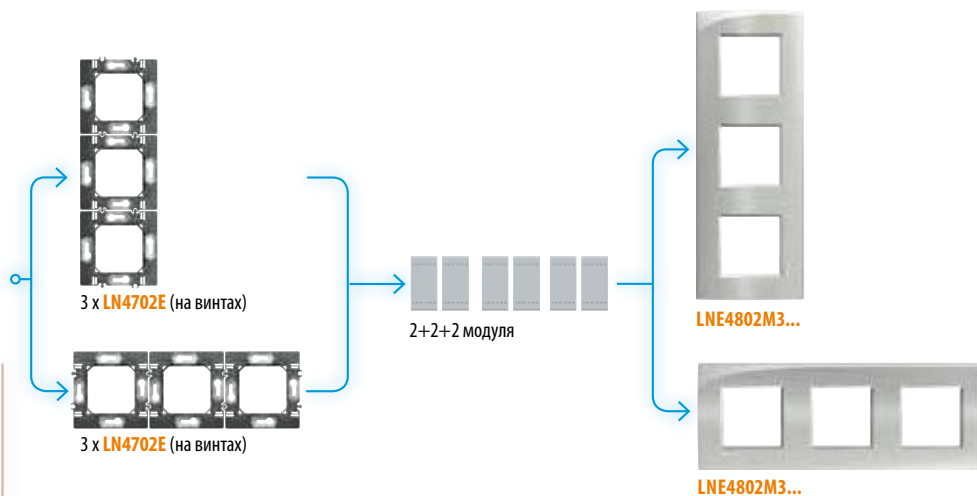
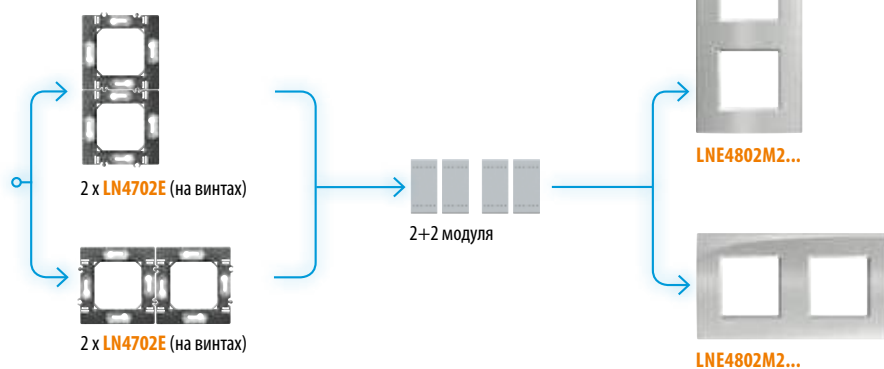
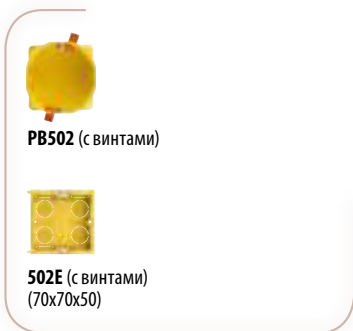

**ПРИМЕЧАНИЕ:** минимальная рекомендованная глубина монтажных коробок для установки устройств серии Livinglight Air – 50 мм. При установке коробок арт. PB502 для многопостового монтажа, рекомендуется использовать соединительный аксессуар арт. PB502A.

**ПРИМЕЧАНИЕ:** суппорты AIR поставляются с защитными рамкой и крышкой. Рекомендуется использовать защитные крышки в течение всего времени проведения монтажных работ и устанавливать декоративные накладки только после их завершения.

# LIVING LIGHT AIR — НЕМЕЦКИЙ СТАНДАРТ

## Декоративные рамки



## Декоративные рамки

**ДЕКОРАТИВНЫЕ РАМКИ AIR**  
2 модуля – LNE4802...  
2+2 модуля – LNE4802M2...  
2+2+2 модуля – LNE4802M3...

	КОЛИЧЕСТВО МОДУЛЕЙ			
	2	2+2	2+2+2	
<b>НЕЙТРАЛЬНЫЙ (zamac)</b>				
	Чистый белый	LNE4802BN	LNE4802M2BN	LNE4802M3BN
	Алюминий	LNE4802TE	LNE4802M2TE	LNE4802M3TE
	Черная лава	LNE4802NL**	LNE4802M2NL**	LNE4802M3NL**
	Лунное серебро	LNE4802GL**	LNE4802M2GL**	LNE4802M3GL**
	Белый жемчуг	LNE4802PR	LNE4802M2PR	LNE4802M3PR
<b>БЛЕСТЯЩИЙ (zamac)</b>				
	Палладий	LNE4802PL	LNE4802M2PL	LNE4802M3PL
	Олово	LNE4802PT	LNE4802M2PT	LNE4802M3PT
	Матовый никель	LNE4802NK	LNE4802M2NK	LNE4802M3NK
	Матовое золото	LNE4802OF	LNE4802M2OF	LNE4802M3OF
<b>ДЕКОРИРОВАННЫЕ (zamac)</b>				
	Сеть	LNE4802NE*	LNE4802M2NE*	LNE4802M3NE*
	Узор	LNE4802RM*	LNE4802M2RM*	LNE4802M3RM*
	Ленты	LNE4802SP*	LNE4802M2SP*	LNE4802M3SP*
	Орнамент	LNE4802GK*	LNE4802M2GK*	LNE4802M3GK*
<b>СУППОРТЫ</b>				
	Суппорты	LN4702E	LN4702E x 2	LN4702E x 3

**ПРИМЕЧАНИЕ:** \* Доступны к заказу до июля 2017 года. \*\* Доступны к заказу до сентября 2017 года.  
Уточняйте возможность поставки данных изделий у торгового представителя Bticino.

# ДЕКОРАТИВНЫЕ РАМКИ ИТАЛЬЯНСКОГО СТАНДАРТА

## Монтаж декоративных рамок прямоугольной и овальной форм

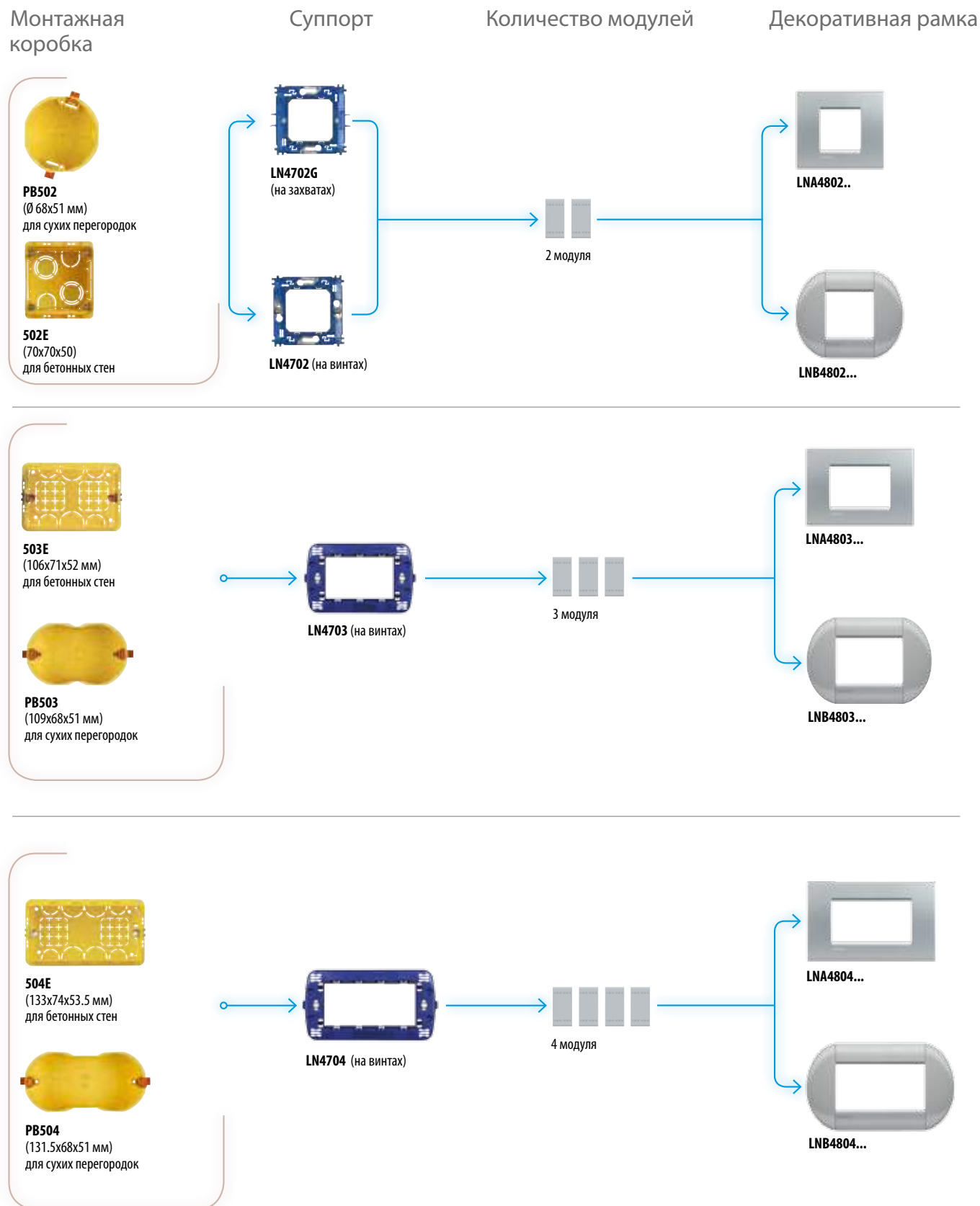

Монтажная коробка

Суппорт

Количество модулей

Декоративная рамка

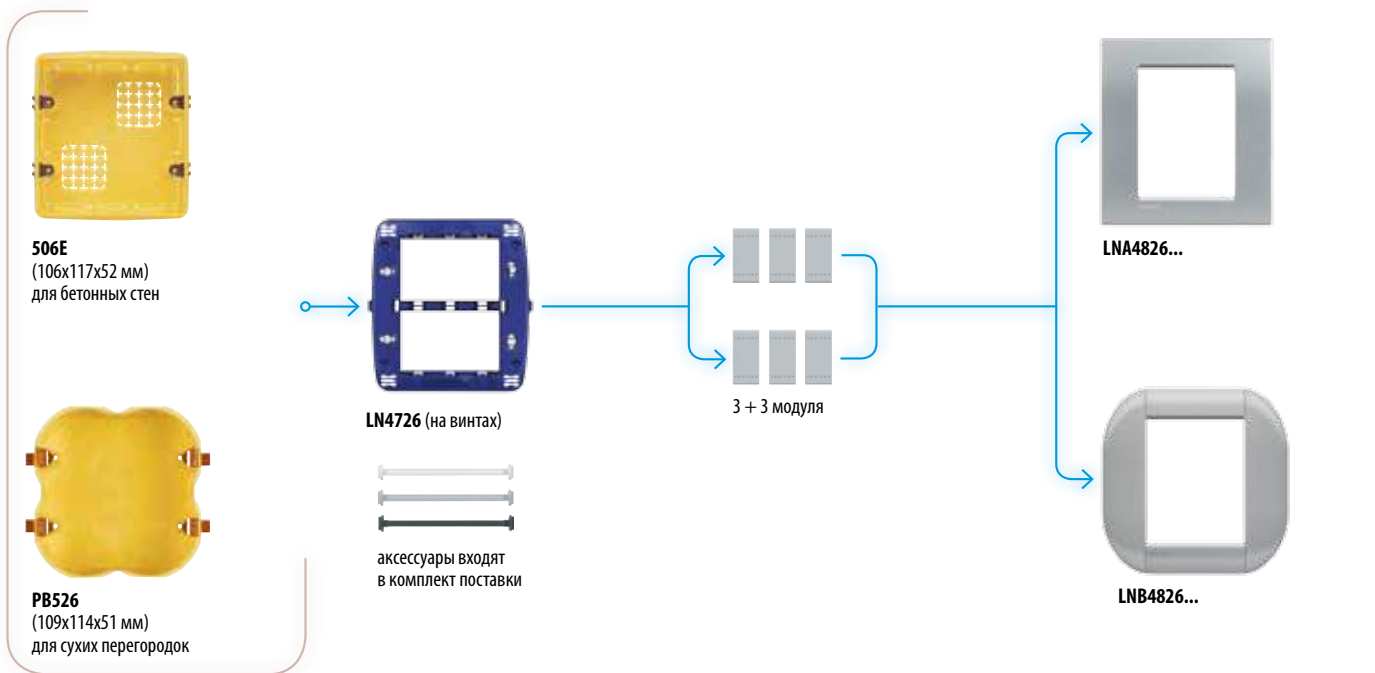
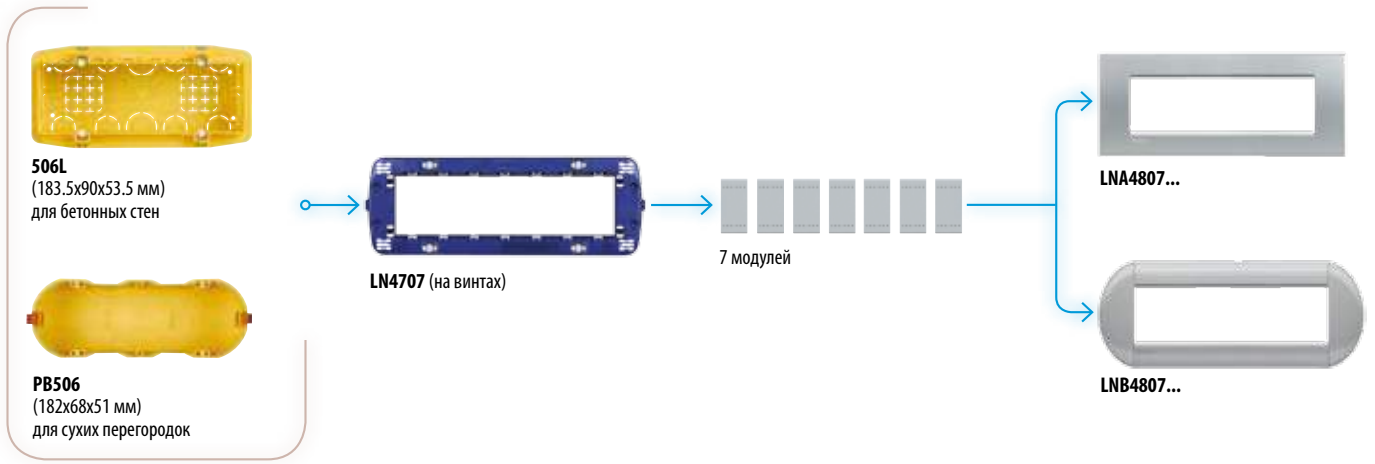

# ДЕКОРАТИВНЫЕ РАМКИ ИТАЛЬЯНСКОГО СТАНДАРТА

## Декоративные рамки прямоугольной формы

МЕТАЛЛ Материал: zamak				
	Золото - OA	Бронза - BZ	Никель - NS	
	Сталь - AC	Лунное серебро - GL		
	ПРИРОДНЫЙ МЕТАЛЛ Материал: zamak			
		Исконный - NA	Серебро - AG	Фактурная сталь - ACS
ШЕЛК Материал: zamak				
	Зеленый шелк - PK	Коричневый шелк - SQ	Красный шелк - RK	
	Серый шелк - AE	Синий шелк - CB		
	<p><b>ДЕКОРАТИВНЫЕ РАМКИ ПРЯМОУГОЛЬНОЙ ФОРМЫ</b>                  2 модуля - LNA4802...                  3 модуля - LNA4803...                  4 модуля - LNA4804...                  7 модулей - LNA4807...                  3+3 modules - LNA4826...</p>			

**НАСЫЩЕННЫЙ ЦВЕТ**

Материал: полимерный пластик



Зеленый - VD



Оранжевый - OD



Голубой - AD

**КРИСТАЛЛ**

Материал: полимерный пластик



Лондонский туман - KF



Морская вода - KA



Серое небо - KG

**НЕЙТРАЛЬНЫЙ**

Материал: полимерный пластик



Антрацит - AR



Белый - BI

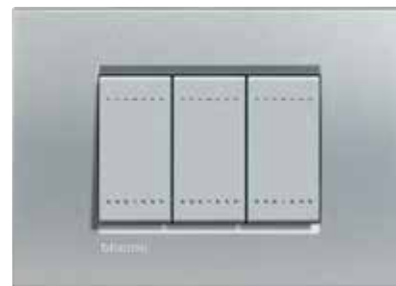

Алюминий - TE

**ДЕРЕВО**

Материал: натуральное дерево



Американская вишня - LCA



Бамбук - LBA



Европейский орех - LNC

**KRISTALL**

Персонализированное решение





# ДЕКОРАТИВНЫЕ РАМКИ ИТАЛЬЯНСКОГО СТАНДАРТА

## Декоративные рамки овальной формы

**МЕТАЛЛ**

Материал: замяк



Золото - OC



Сталь - AC



Титан - TC



Хром - CR

**ПРИРОДНЫЙ МЕТАЛЛ**

Материал: замяк



Графит - GF



Марракеш - MA



Кордова - CO



Сиена - SI

### ДЕКОРАТИВНЫЕ РАМКИ ОВАЛЬНОЙ ФОРМЫ

2 модуля - LNB4802...

3 модуля - LNB4803...

4 модуля - LNB4804...

7 модулей - LNB4807...

3+3 модуля - LNB4826...

**БЛЕСТЯЩИЙ**

Материал: замяк



Виноград - GP



Лимон - LT

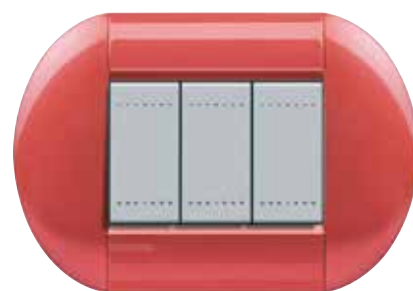

Малина - SS

**ДВОЙНОЙ ЦВЕТ**

Материал: полимерный пластик

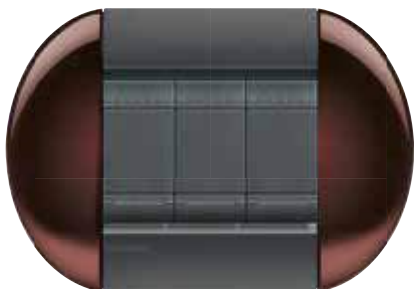

Коричневый - TW



Небесный - TS



Бронзовый - TB

**КЛАССИЧЕСКИЙ**

Материал: полимерный пластик



Черный - SM



Кремовый - CL



Серый - TG

**НЕЙТРАЛЬНЫЙ**

Материал: полимерный пластик



Антрацит - AR



Белый - BI



Алюминий - TE

**ДЕРЕВО**

Материал: натуральное дерево



Американская вишня - LCA



Клен - LAE



Темный дуб - LRW

**СПЕЦИАЛЬНЫЙ ЗАКАЗ**















По предварительному заказу на декоративные накладки серии LIVINGLIGHT могут быть нанесены графические изображения. Изображения могут быть одно- и двухцветные.

# ДЕКОРАТИВНЫЕ РАМКИ ИТАЛЬЯНСКОГО СТАНДАРТА























## Декоративные рамки прямоугольной формы

### КОЛИЧЕСТВО МОДУЛЕЙ

		2	3	4	7	3+3
<b>МЕТАЛЛ (zamak)</b>						
	Золото	LNA48020A	LNA48030A	LNA48040A	LNA48070A	LNA48260A
	Бронза	LNA4802BZ	LNA4803BZ	LNA4804BZ	LNA4807BZ	LNA4826BZ
	Никель	LNA4802NS	LNA4803NS	LNA4804NS	LNA4807NS	LNA4826NS
	Сталь	LNA4802AC	LNA4803AC	LNA4804AC	LNA4807AC	LNA4826AC
	Лунное серебро	LNA4802GL	LNA4803GL	LNA4804GL	LNA4807GL	LNA4826GL
<b>ПРИРОДНЫЙ МЕТАЛЛ (zamak)</b>						
	Исконный	LNA4802NA	LNA4803NA	LNA4804NA	LNA4807NA	LNA4826NA
	Серебро	LNA4802AG	LNA4803AG	LNA4804AG	LNA4807AG	LNA4826AG
	Фактурная сталь	LNA4802ACS	LNA4803ACS	LNA4804ACS	LNA4807ACS	LNA4826ACS
<b>ШЕЛК (zamak)</b>						
	Зеленый шелк	LNA4802PK	LNA4803PK	LNA4804PK	LNA4807PK	LNA4826PK
	Коричневый шелк	LNA4802SQ	LNA4803SQ	LNA4804SQ	LNA4807SQ	LNA4826SQ
	Красный шелк	LNA4802RK	LNA4803RK	LNA4804RK	LNA4807RK	LNA4826RK
	Серый шелк	LNA4802AE	LNA4803AE	LNA4804AE	LNA4807AE	LNA4826AE
	Синий шелк	LNA4802CB	LNA4803CB	LNA4804CB	LNA4807CB	LNA4826CB
<b>НАСЫЩЕННЫЙ ЦВЕТ (полимерный пластик)</b>						
	Зеленый	LNA4802VD	LNA4803VD	LNA4804VD	LNA4807VD	LNA4826VD
	Оранжевый	LNA4802OD	LNA4803OD	LNA4804OD	LNA4807OD	LNA4826OD
	Голубой	LNA4802AD	LNA4803AD	LNA4804AD	LNA4807AD	LNA4826AD
<b>КРИСТАЛЛ (полимерный пластик)</b>						
	Лондонский туман	LNA4802KF	LNA4803KF	LNA4804KF	LNA4807KF	LNA4826KF
	Морская вода	LNA4802KA	LNA4803KA	LNA4804KA	LNA4807KA	LNA4826KA
	Серое небо	LNA4802KG	LNA4803KG	LNA4804KG	LNA4807KG	LNA4826KG
<b>НЕЙТРАЛЬНЫЙ (полимерный пластик)</b>						
	Антрацит	LNA4802AR	LNA4803AR	LNA4804AR	LNA4807AR	LNA4826AR
	Белый	LNA4802BI	LNA4803BI	LNA4804BI	LNA4807BI	LNA4826BI
	Алюминий	LNA4802TE	LNA4803TE	LNA4804TE	LNA4807TE	LNA4826TE
<b>ДЕРЕВО</b>						
	Американская вишня	LNA4802LCA	LNA4803LCA	LNA4804LCA	LNA4807LCA	LNA4826LCA
	Бамбук	LNA4802LBA	LNA4803LBA	LNA4804LBA	LNA4807LBA	LNA4826LBA
	Европейский орех	LNA4802LNC	LNA4803LNC	LNA4804LNC	LNA4807LNC	LNA4826LNC
<b>KRISTALL</b>						
	Kristall	LND4802KR	LND4803KR	LND4804KR	LND4807KR	LND4826KR
<b>СУППОРТ</b>						
	Фиксация на винтах	LN4702	LN4703	LN4704	LN4707	LN4726
	Фиксация на захватах	LN4702G				

## Декоративные рамки овальной формы

### КОЛИЧЕСТВО МОДУЛЕЙ

		2	3	4	7	3+3
<b>МЕТАЛЛ</b>						
	Золото	LNB4802OC	LNB4803OC	LNB4804OC	LNB4807OC	LNB4826OC
	Сталь	LNB4802AC	LNB4803AC	LNB4804AC	LNB4807AC	LNB4826AC
	Титан	LNB4802TC	LNB4803TC	LNB4804TC	LNB4807TC	LNB4826TC
	Хром	LNB4802CR	LNB4803CR	LNB4804CR	LNB4807CR	LNB4826CR
<b>ПРИРОДНЫЙ МЕТАЛЛ</b>						
	Графит	LNB4802GF	LNB4803GF	LNB4804GF	LNB4807GF	LNB4826GF
	Марракеш	LNB4802MA	LNB4803MA	LNB4804MA	LNB4807MA	LNB4826MA
	Кордова	LNB4802CO	LNB4803CO	LNB4804CO	LNB4807CO	LNB4826CO
	Сиена	LNB4802SI	LNB4803SI	LNB4804SI	LNB4807SI	LNB4826SI
<b>БЛЕСТЯЩИЙ</b>						
	Виноград	LNB4802GP	LNB4803GP	LNB4804GP	LNB4807GP	LNB4826GP
	Лимон	LNB4802CT	LNB4803CT	LNB4804CT	LNB4807CT	LNB4826CT
	Малина	LNB4802SS	LNB4803SS	LNB4804SS	LNB4807SS	LNB4826SS
<b>ДВОЙНОЙ ЦВЕТ</b>						
	Коричневый	LNB4802TW	LNB4803TW	LNB4804TW	LNB4807TW	LNB4826TW
	Небесный	LNB4802TS	LNB4803TS	LNB4804TS	LNB4807TS	LNB4826TS
	Бронзовый	LNB4802TB	LNB4803TB	LNB4804TB	LNB4807TB	LNB4826TB
<b>КЛАССИЧЕСКИЙ</b>						
	Черный	LNB4802SM	LNB4803SM	LNB4804SM	LNB4807SM	LNB4826SM
	Кремовый	LNB4802CL	LNB4803CL	LNB4804CL	LNB4807CL	LNB4826CL
	Серый	LNB4802TG	LNB4803TG	LNB4804TG	LNB4807TG	LNB4826TG
<b>НЕЙТРАЛЬНЫЙ</b>						
	Антрацит	LNB4802AR	LNB4803AR	LNB4804AR	LNB4807AR	LNB4826AR
	Белый	LNB4802BI	LNB4803BI	LNB4804BI	LNB4807BI	LNB4826BI
	Алюминий	LNB4802TE	LNB4803TE	LNB4804TE	LNB4807TE	LNB4826TE
<b>ДЕРЕВО</b>						
	Американская вишня	LNB4802LCA	LNB4803LCA	LNB4804LCA	LNB4807LCA	LNB4826LCA
	Клен	LNB4802LAE	LNB4803LAE	LNB4804LAE	LNB4807LAE	LNB4826LAE
	Темный дуб	LNB4802LRW	LNB4803LRW	LNB4804LRW	LNB4807LRW	LNB4826LRW

### СУППОРТЫ

Фиксация на винтах	LN4702	LN4703	LN4704	LN4707	LN4726
Фиксация на захватах	LN4702G				

# LIVING LIGHT<sup>AIR</sup> — ИТАЛЬЯНСКИЙ СТАНДАРТ

## МОНТАЖ ДЕКОРАТИВНЫХ РАМОК

Монтажная коробка

Суппорт

Количество модулей

Декоративная рамка AIR

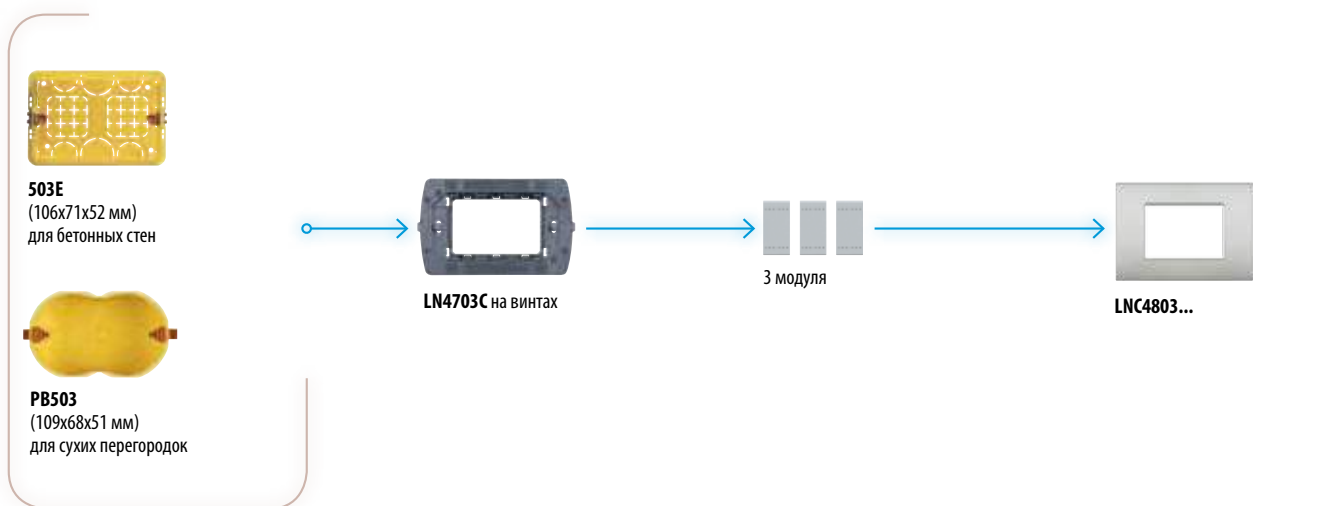
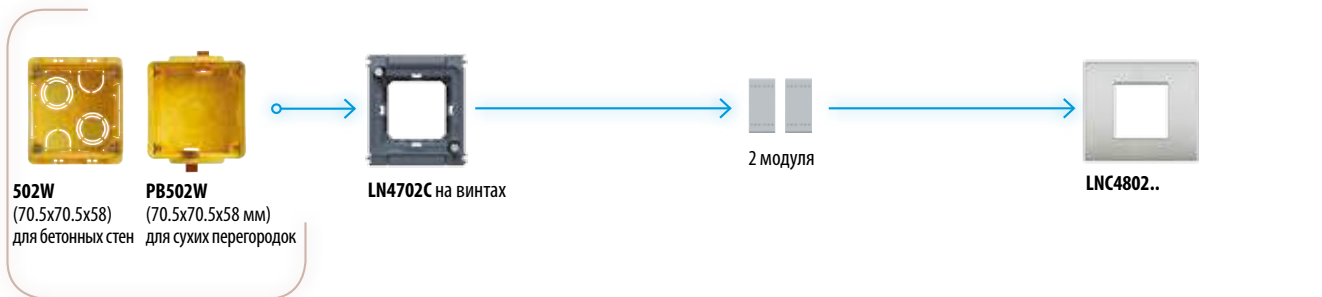

**ПРИМЕЧАНИЕ:** суппорты AIR поставляются с защитными рамкой и крышкой. Рекомендуется использовать защитные крышки в течение всего времени проведения монтажных работ и устанавливать декоративные наклейки только после их завершения.

Монтажная коробка

Суппорт

Количество модулей

Декоративная рамка AIR

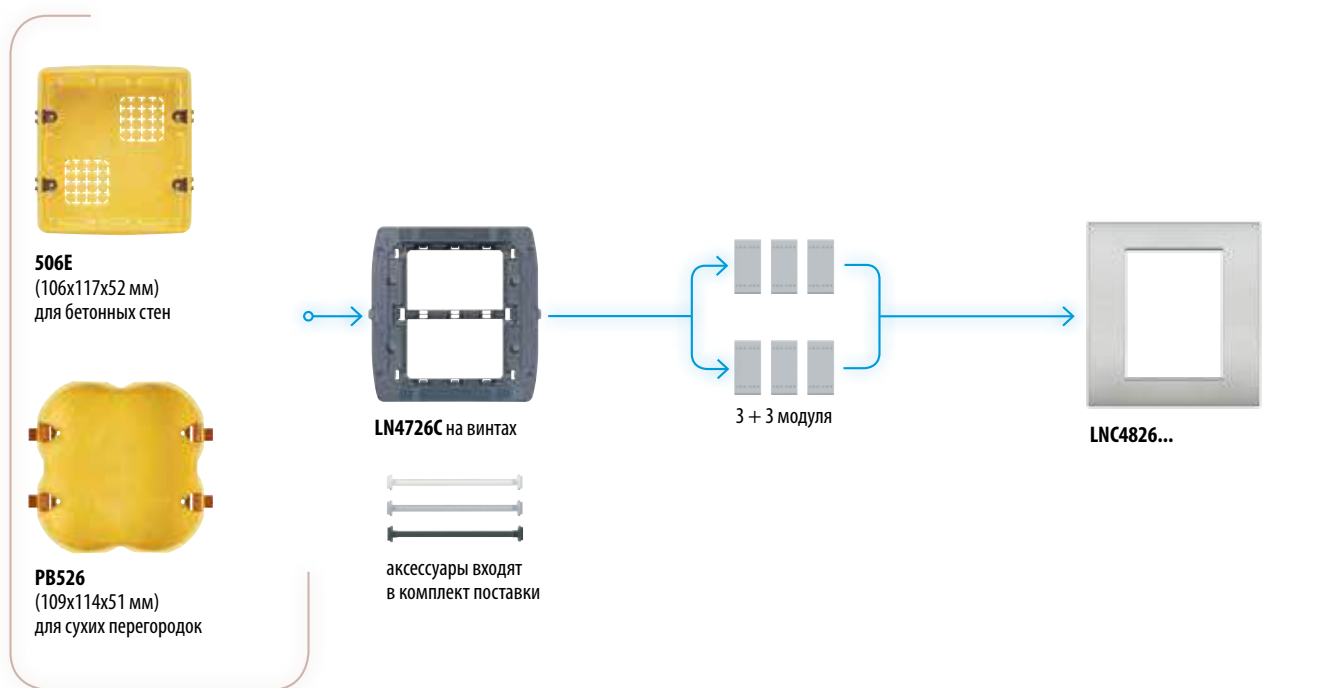
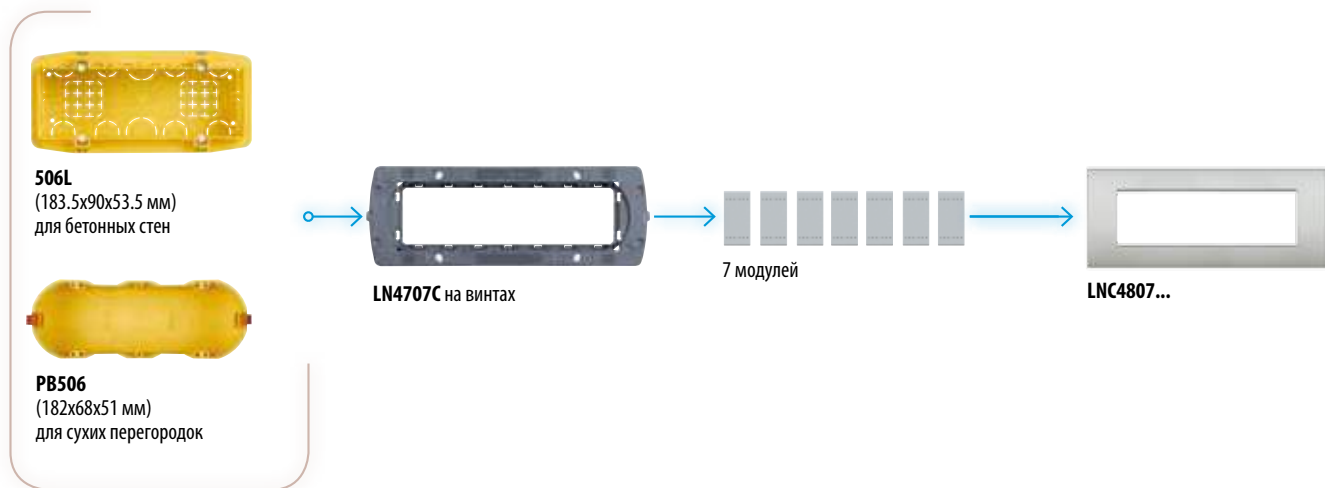



# LIVING LIGHT AIR — ИТАЛЬЯНСКИЙ СТАНДАРТ

## Декоративные рамки

**МОНОХРОМ**  
Материал: пластик



Чистый белый - BN



Алюминий - TE



Антрацит - AR

**БЛЕСТЯЩИЙ**  
Материал: пластик



Олово - PT



Палладий - PL



Матовое золото - OF



Матовый никель - NK

**ДЕКОРИРОВАННЫЕ**  
Материал: пластик



Узор - RM



Орнамент - GK

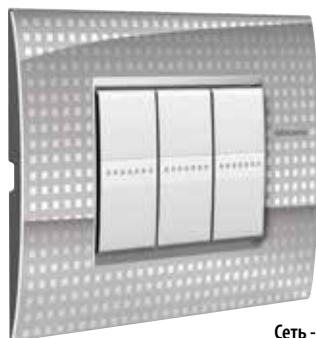

Сеть - NE



Ленты - SP

### ДЕКОРАТИВНЫЕ РАМКИ AIR

2 модуля - LNC4802...

3 модуля - LNC4803...

4 модуля - LNC4804...

7 модулей - LNC4807...

3+3 модуля - LNC4826...



**НЕЙТРАЛЬНЫЙ**  
Материал: zamak

Черная лава - NL

Белый жемчуг - PR

Лунное серебро - GL

**КОЛИЧЕСТВО МОДУЛЕЙ**

	2	3	4	7	3+3
--	---	---	---	---	-----

МОНОХРОМ (сплав zamak)						
	Чистый белый	LNC4802BN	LNC4803BN	LNC4804BN	LNC4807BN	LNC4826BN
	Алюминий	LNC4802TE	LNC4803TE	LNC4804TE	LNC4807TE	LNC4826TE
	Антрацит	LNC4802AR	LNC4803AR	LNC4804AR	LNC4807AR	LNC4826AR
НЕЙТРАЛЬНЫЙ (сплав zamak)						
	Черная лава	LNC4802NL**	LNC4803NL**	LNC4804NL**	LNC4807NL**	LNC4826NL**
	Белый жемчуг	LNC4802PR	LNC4803PR	LNC4804PR	LNC4807PR	LNC4826PR
	Лунное серебро	LNC4802GL**	LNC4803GL**	LNC4804GL**	LNC4807GL**	LNC4826GL**
БЛЕСТЯЩИЙ (сплав zamak)						
	Олово	LNC4802PT	LNC4803PT	LNC4804PT	LNC4807PT	LNC4826PT
	Палладий	LNC4802PL	LNC4803PL	LNC4804PL	LNC4807PL	LNC4826PL
	Матовое золото	LNC4802OF	LNC4803OF	LNC4804OF	LNC4807OF	LNC4826OF
	Матовый никель	LNC4802NK	LNC4803NK	LNC4804NK	LNC4807NK	LNC4826NK
ДЕКОРИРОВАННЫЕ (сплав zamak)						
	Узор	LNC4802RM*	LNC4803RM*	LNC4804RM*	LNC4807RM*	LNC4826RM*
	Орнамент	LNC4802GK*	LNC4803GK*	LNC4804GK*	LNC4807GK*	LNC4826GK*
	Сеть	LNC4802NE*	LNC4803NE*	LNC4804NE*	LNC4807NE*	LNC4826NE*
	Ленты	LNC4802SP*	LNC4803SP*	LNC4804SP*	LNC4807SP*	LNC4826SP*

**СУППОРТЫ**





Суппорт	LN4702C	LN4703C	LN4704C	LN4707C	LN4726C
---------	---------	---------	---------	---------	---------

**ПРИМЕЧАНИЕ:** \*Доступны к заказу до июля 2017 года. \*\* Доступны к заказу до сентября 2017 года.  
Уточняйте возможность поставки данных изделий у торгового представителя Bticino.

## КЛАВИШИ И ДЕКОРАТИВНЫЕ РАМКИ KRISTALL

Благодаря специальной разборной конструкции и использованию прозрачного пластика, традиционные выключатели могут быть оформлены по вашему вкусу. В комбинации с обоями такое решение позволит скрыть управляющие элементы или, напротив, сделать акцент, украсив интерьер фрагментами картин или фотографий.

Артикул	ПРОЗРАЧНЫЕ КЛАВИШИ KRISTALL ДЛЯ ТРАДИЦИОННЫХ ЭЛЕМЕНТОВ УПРАВЛЕНИЯ	
○ N4932		1 модуль
○ N4932/2		2 модуля
○ N4932/3		3 модуля

ПРОЗРАЧНЫЕ ДЕКОРАТИВНЫЕ РАМКИ KRISTALL		
○ LND4802KR		2 модуля
○ LND4803KR		3 модуля
○ LND4804KR		4 модуля
○ LND4807KR		7 модулей
○ LND4826KR		3 + 3 модуля

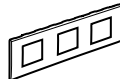

○ LND4802M2KR		2+2 модуля, межосевое расстояние 71 мм
○ LND4802M3KR		2+2+2 модуля, межосевое расстояние 71 мм

### КЛАВИШИ И ДЕКОРАТИВНЫЕ РАМКИ KRISTALL

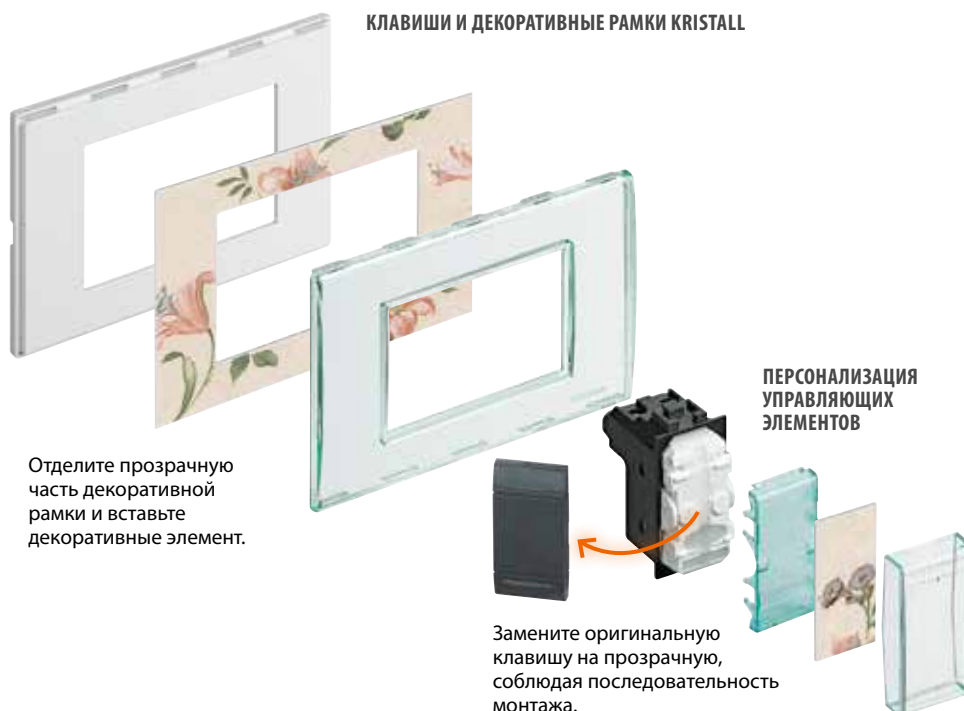



## Содержание

122-126	Различные типы монтажа	Накладной монтаж Монтаж в одномодульные коробки и коробки Multibox Встраиваемый монтаж с влагозащитными крышками Влагозащитный монтаж и напольные люки	122 123 124 126
---------	------------------------	---	--------------------------

## НАКЛАДНОЙ МОНТАЖ

### Монтажные коробки

### Количество модулей

### Декоративная рамка



**502BI** (Белый)



2 модуля



**LNB4802...**



**LNA4802...**



**LNE4802..**



**503BI** (Белый)



3 модуля



**LNB4803...**



**LNA4803...**



**LNC4803...**



**504BI** (Белый)



4 модуля



**LNB4804...**



**LNA4804...**



**LNC4804...**



**N4714** укомплектован суппортом и декоративной накладкой (215x215x60) (Белый)



**L4714** укомплектован суппортом и декоративной накладкой (215x215x60) (Антрацит)



2 x 7 модулей

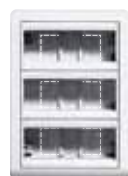

**150418BA** укомплектован суппортом и декоративной накладкой (173x247x65) (Белый)



**150418GR** укомплектован суппортом и декоративной накладкой (173x247x65) (Антрацит)

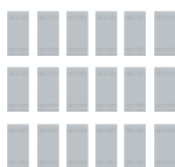

3 x 6 модулей



**506NP** (118x188x55) (Белый)



**N4070** Внутренняя сирена  
**N4565** Динамик (Белый)



**506NP** (118x188x55) (Белый)



**NT4070** Внутренняя сирена  
**NT4565** Динамик (Алюминий)



**506LP** (118x11X55) (Антрацит)



**4070** Внутренняя сирена  
**L4565** Динамик (Антрацит)

# МОНТАЖ В ОДНОМОДУЛЬНЫЕ КОРОБКИ И КОРОБКИ MULTIBOX

## Монтаж в одномодульные коробки

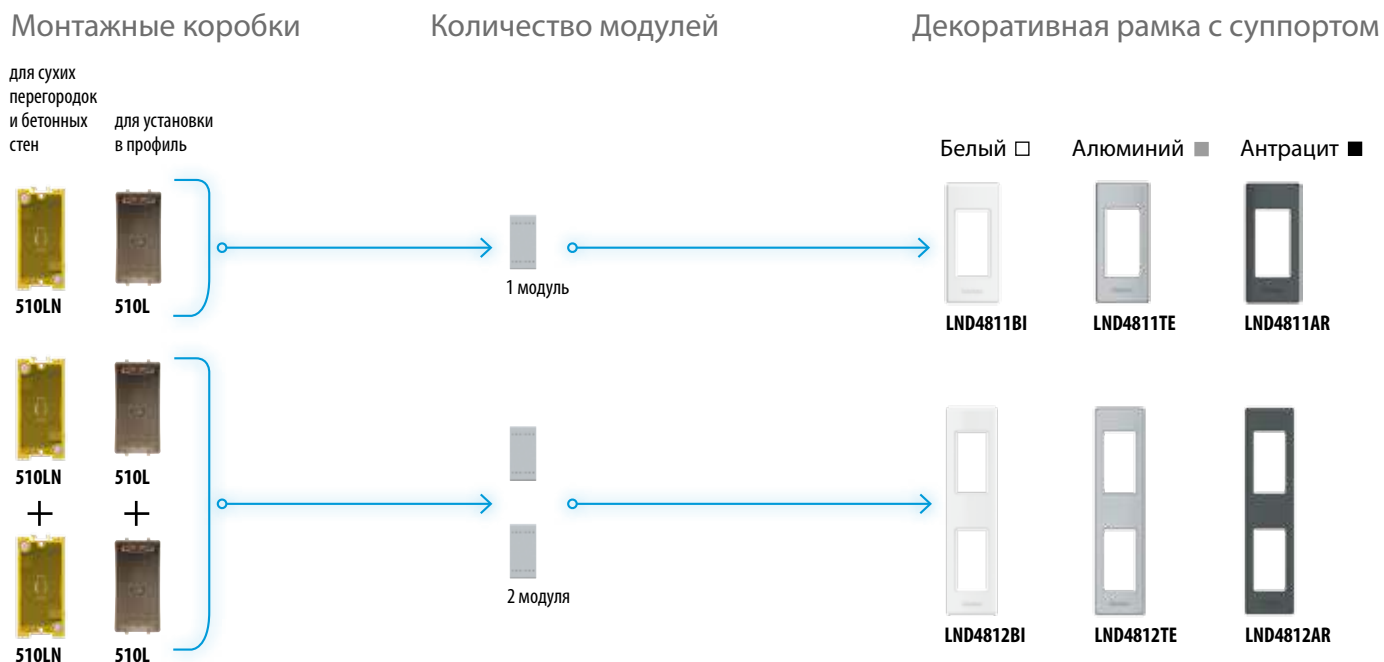

## МОНТАЖ В КОРОБКИ MULTIBOX

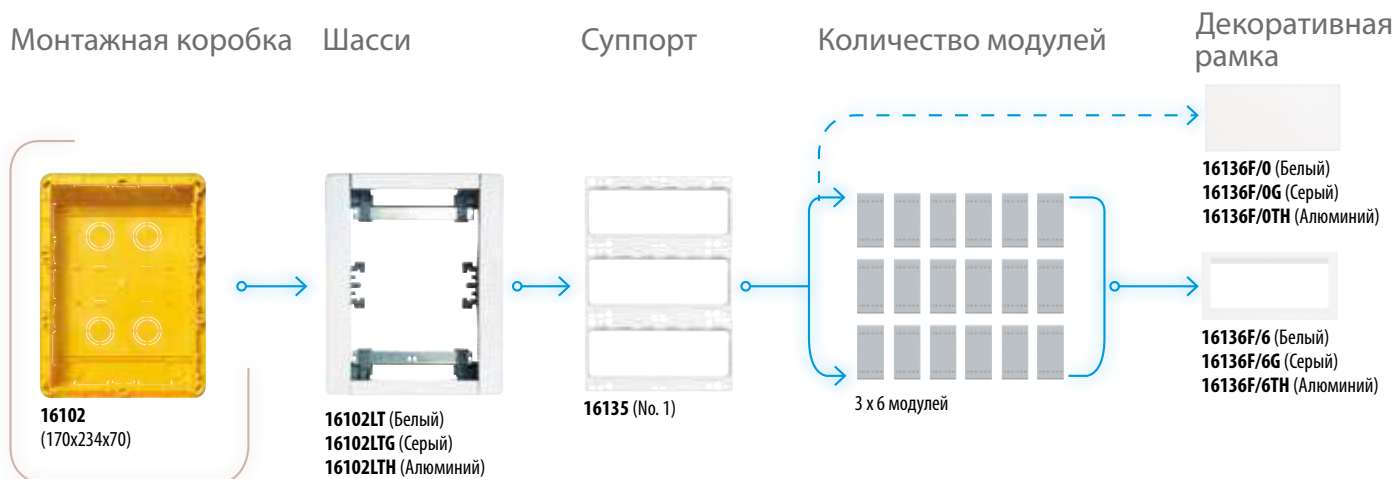



## ВСТРАИВАЕМЫЙ МОНТАЖ С ВЛАГОЗАЩИТНЫМИ КРЫШКАМИ

Монтажная коробка

Количество модулей

Влагозащитные  
крышки IDROBOX IP55

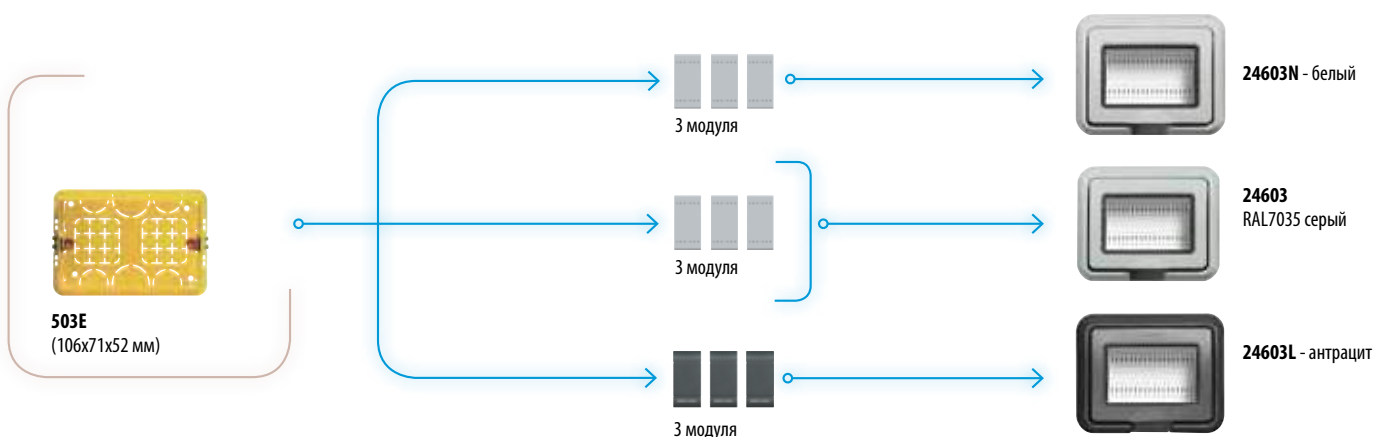
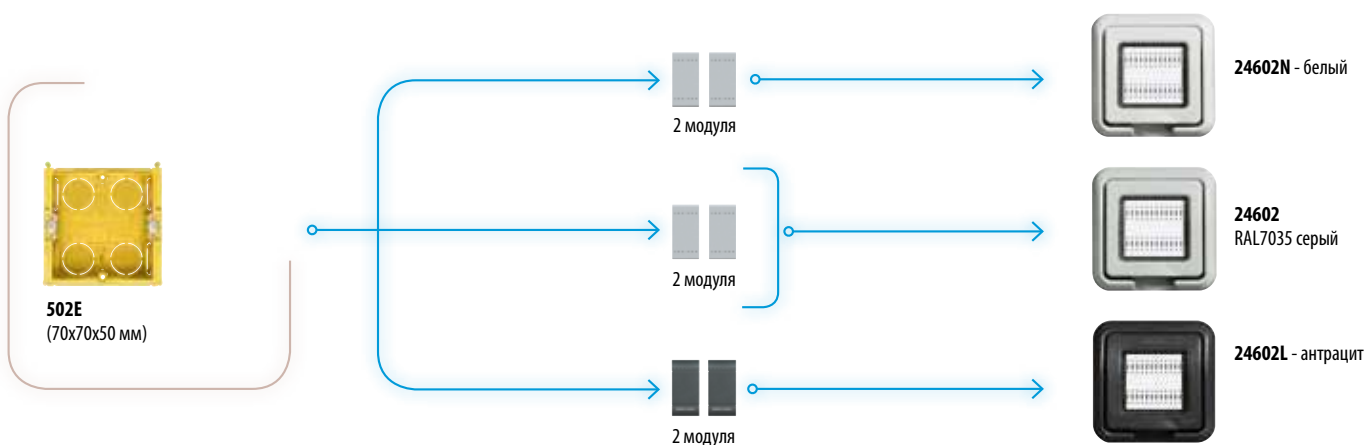

Монтажная  
коробка

Защитная рамка IP44  
с крышкой

Суппорт

Количество  
модулей

Декоративные рамки

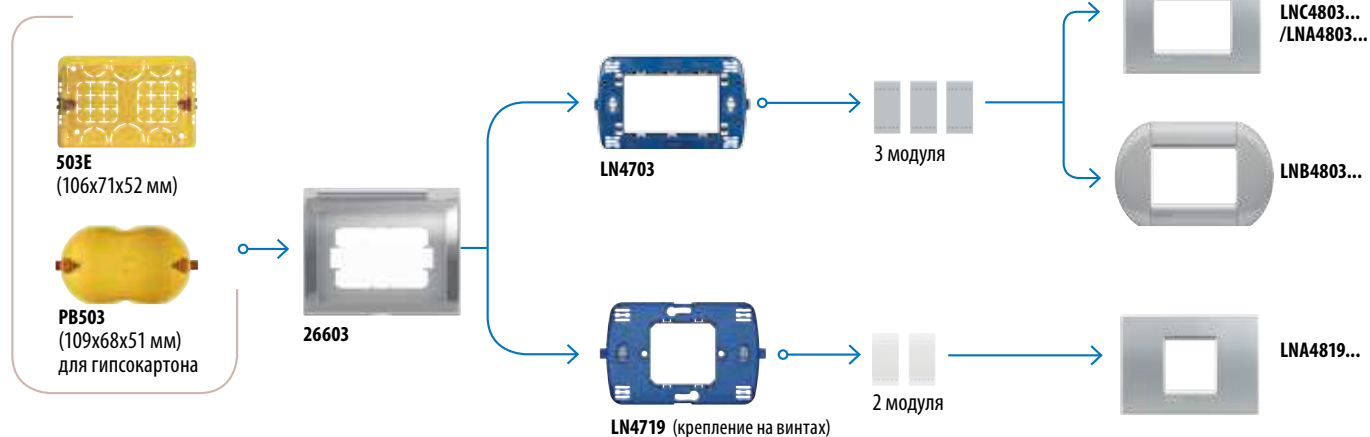

Монтажная  
коробка

Суппорт

Количество модулей

Влагозащитные  
крышки IDROBOX IP55

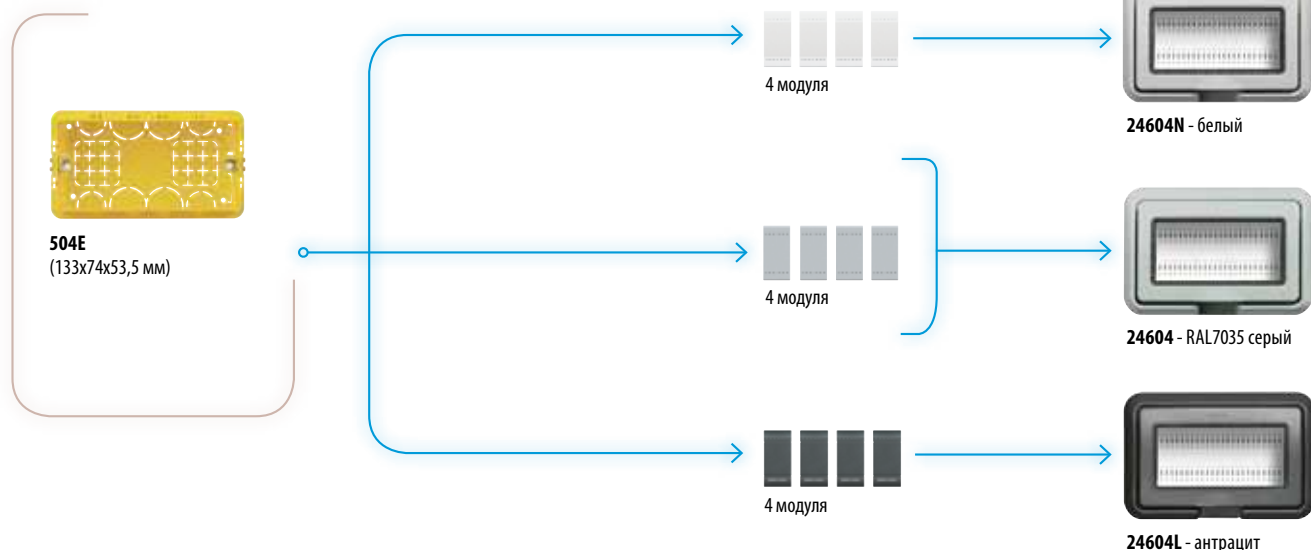

## ВЛАГОЗАЩИТНЫЙ МОНТАЖ

### ВЛАГОЗАЩИТНЫЕ КОРОБКИ IP40 И IDROBOX IP55

Коробки IP40



Коробки IP40

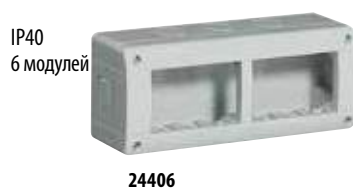

Коробки IP55



## ВЛАГОЗАЩИТНЫЙ МОНТАЖ И НАПОЛЬНЫЕ ЛЮКИ



25700



25700F/16  
25700F/20











150560F  
Режущий инструмент  
для фальшпола



150560SB  
Монтажная коробка  
для бетонного пола



Артикул	АКСЕССУАРЫ ДЛЯ КОРОБОК IP44 - IP55	
○ 25700		Заглушка для вывода кабеля, Ø 5, 14, 16, 20 мм – IP55.
○ 25700F/16		Соединительная трубка для вывода кабеля IP55 для труб Ø 16 мм.
○ 25700F/20		Соединительная трубка для вывода кабеля IP55 для труб Ø 20 мм.
○ 25701		Горизонтальная разделительная перегородка.
○ 25701V		Вертикальная разделительная перегородка.
○ 26603		Защитная рамка IP44 с крышкой. 3 модуля. Прозрачная.

Артикул	НАПОЛЬНЫЕ ЛЮКИ	
Люки предназначены для установки 1 или 2 модульных устройств серий LIVINGLIGHT. С помощью автоматически закрывающейся крышки обеспечивается степень защиты IP24-7. Два варианта отделки: латунь и сталь. Максимальная нагрузка – 500 кг. Устанавливается в цементные полы с глубиной не менее 50 мм, в фальшполы с глубиной не менее 60 мм. Люк выступает над полом не более чем на 4,5 мм. Внешний диаметр – 100 мм.		
150560AC		Люк Ø 100 мм, 2 модуля, оцинкованная сталь.
1505600T		Люк Ø 100 мм, 2 модуля, латунь.
150560SB		Монтажная коробка для цементного пола.
150560S		Монтажная коробка для фальшпола.
150560F		Режущий инструмент для фальшпола Ø 86 мм.



## Содержание

128-135

Габаритные  
размеры

Декоративные рамки	128
Суппорты	130
Монтажные коробки	131
Немодульные устройства	131
Устройства DIN	132
Глубина встраиваемых устройств	132

134

Перечень артикулов  
оборудования

# ГАБАРИТНЫЕ РАЗМЕРЫ

## Декоративные рамки LIVINGLIGHT прямоугольной формы

### ПРЯМОУГОЛЬНЫЕ ДЕКОРАТИВНЫЕ РАМКИ

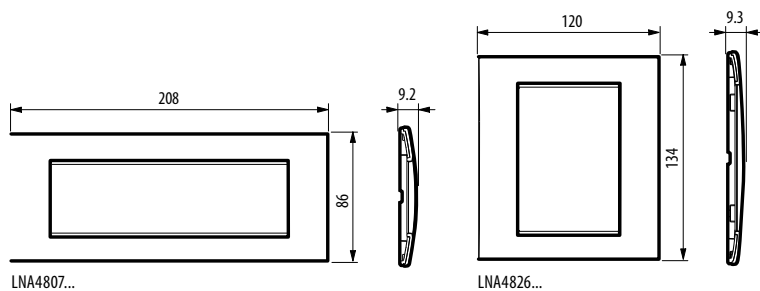
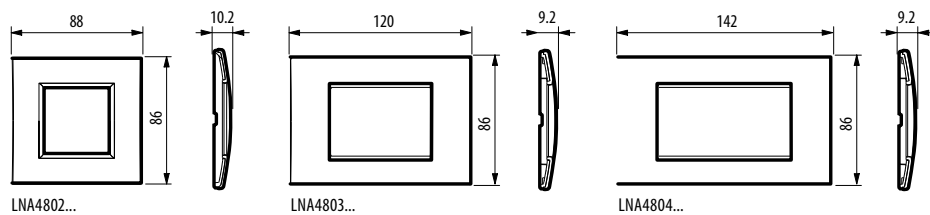

### МЕЖСЕГОВЕЕ РАССТОЯНИЕ 71 ММ – ГОРИЗОНТАЛЬНЫЙ/ВЕРТИКАЛЬНЫЙ МОНТАЖ

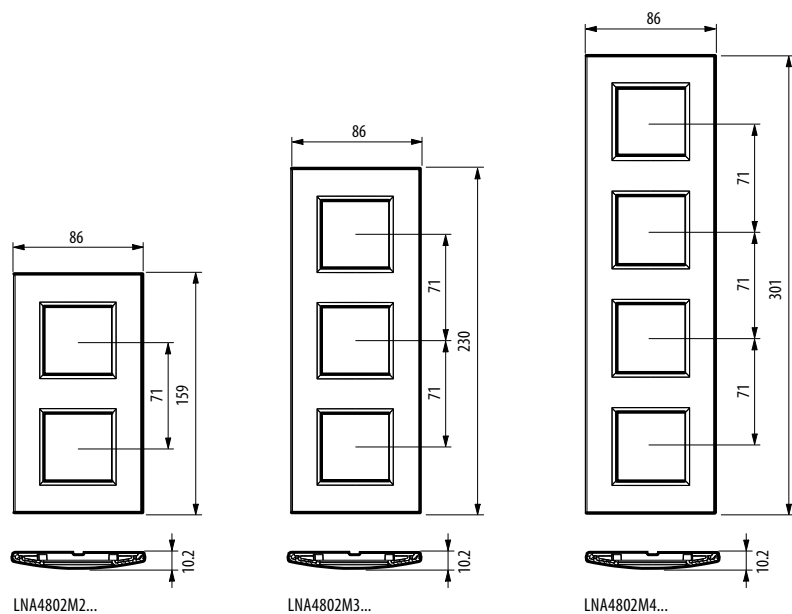

# ГАБАРИТНЫЕ РАЗМЕРЫ

## Декоративные рамки LIVINGLIGHT овальной формы и рамки AIR

### ОВАЛЬНЫЕ ДЕКОРАТИВНЫЕ РАМКИ

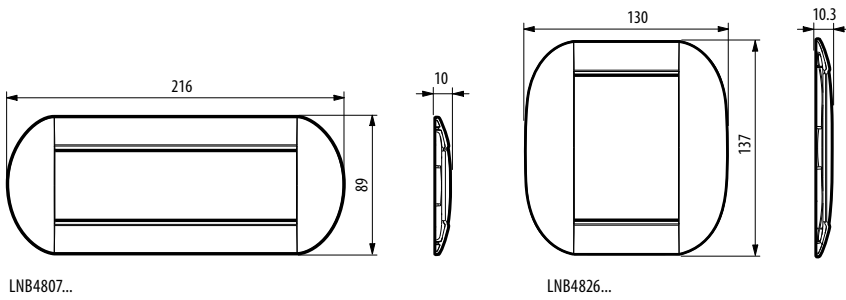
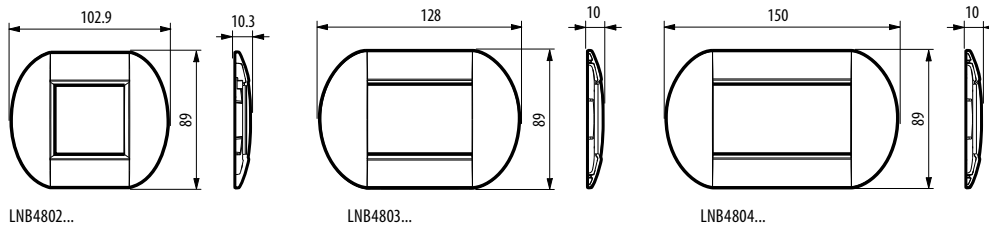

### МЕЖСЕКОВОЕ РАССТОЯНИЕ 71 ММ – ГОРИЗОНТАЛЬНЫЙ/ВЕРТИКАЛЬНЫЙ МОНТАЖ

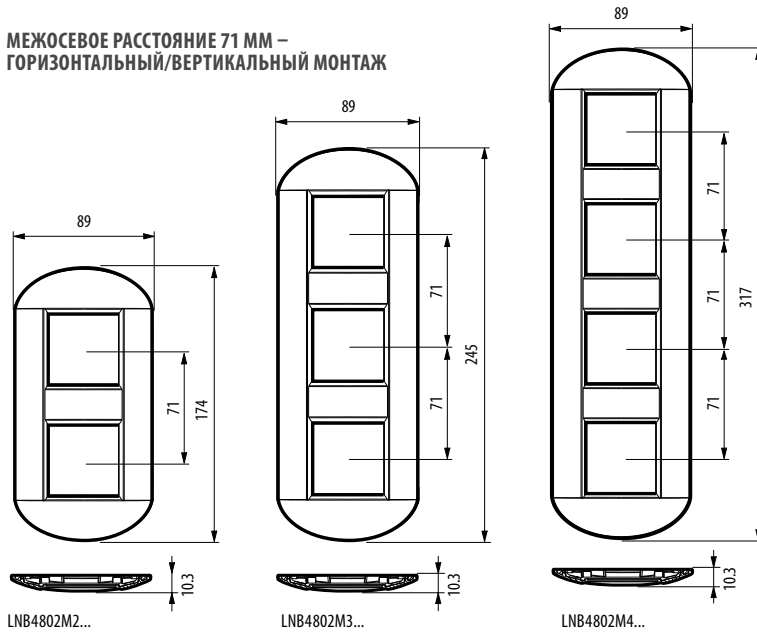

### ДЕКОРАТИВНЫЕ РАМКИ AIR (ИТАЛЬЯНСКИЙ СТАНДАРТ)

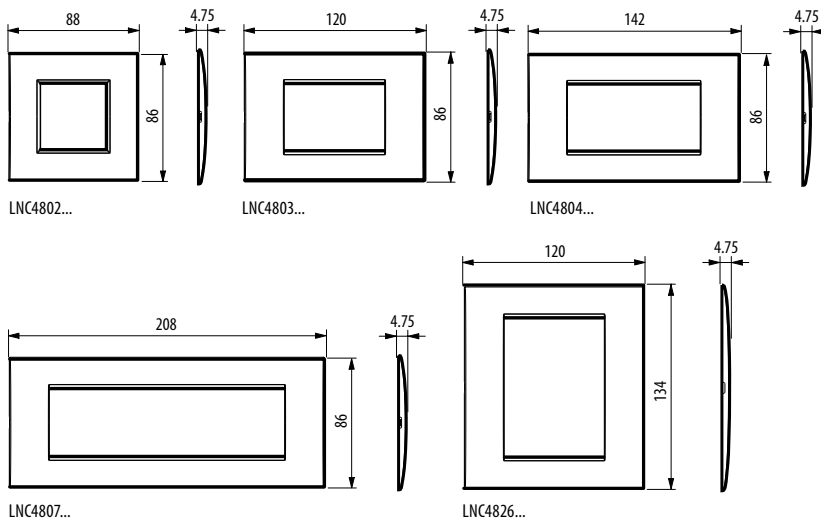

### ДЕКОРАТИВНЫЕ РАМКИ AIR (НЕМЕЦКИЙ СТАНДАРТ)

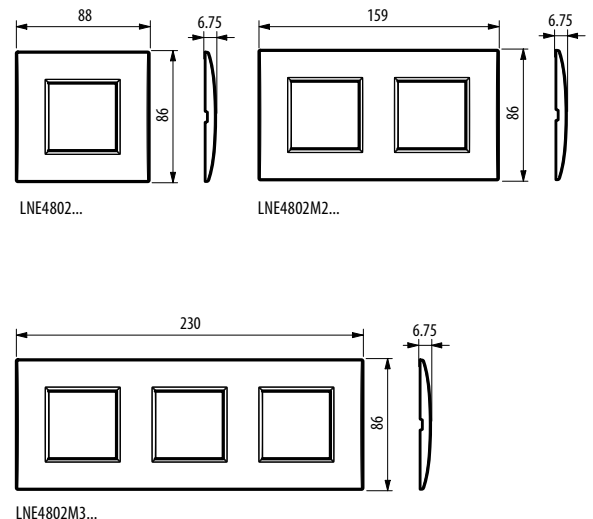



# ГАБАРИТНЫЕ РАЗМЕРЫ

## Суппорты для рамок LIVINGLIGHT AIR

### Немецкий стандарт

#### 2 модуля

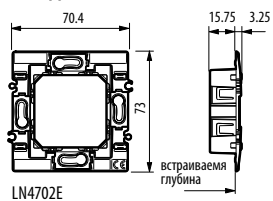

#### 2 модуля

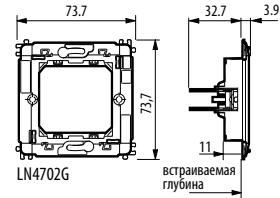
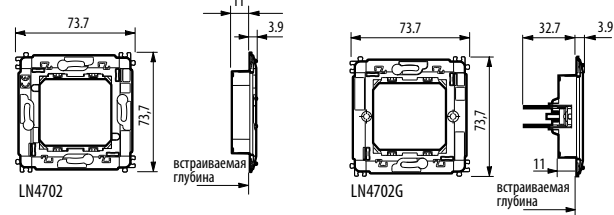

### Итальянский стандарт

#### 2 модуля

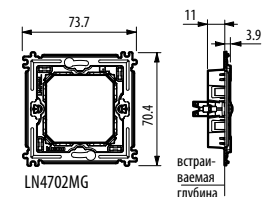
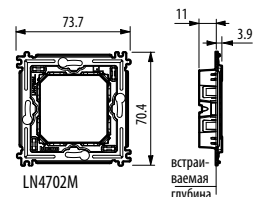
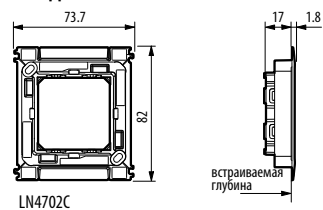

#### 3 модуля

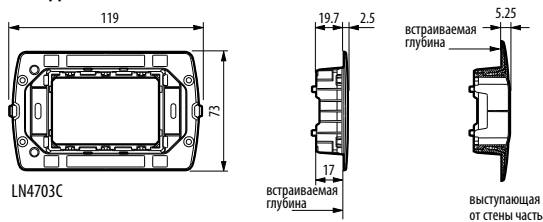

#### 3 модуля

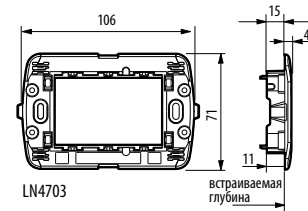

#### 4 модуля

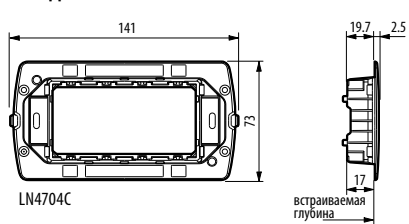

#### 4 модуля

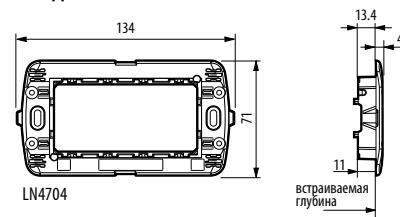

#### 7 модулей

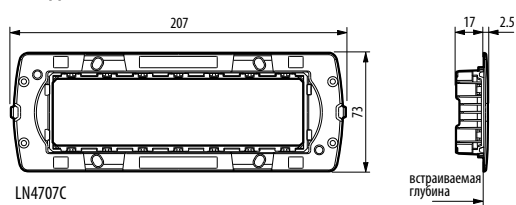

#### 7 модулей

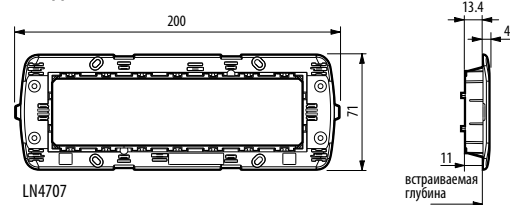

#### 3+3 модуля

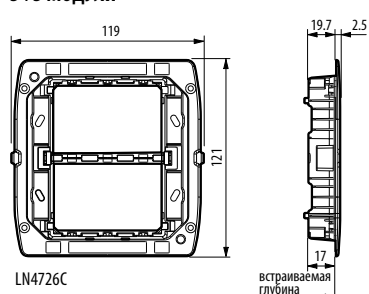

#### 3+3 модуля

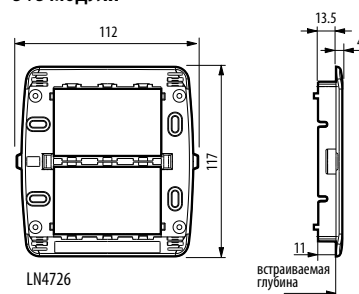

# ГАБАРИТНЫЕ РАЗМЕРЫ

## Монтажные коробки и немодульные устройства

### КОРБОККИ ДЛЯ НАКЛАДНОГО МОНТАЖА

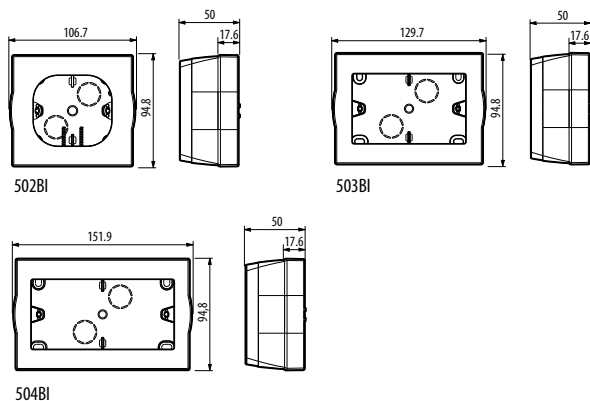

### КОРБОККИ ДЛЯ ВСТРАИВОМОГО МОНТАЖА

(для установки LIVINGLIGHT AIR немецкой модульности)

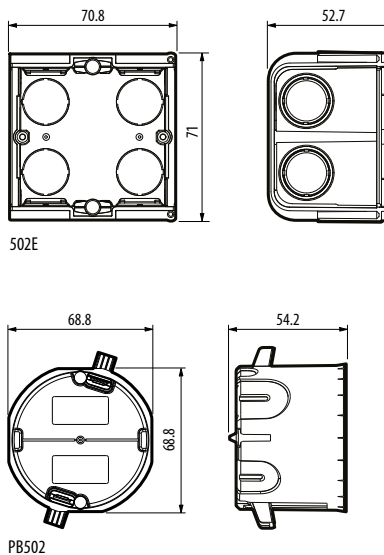

### ОДНОМОДУЛЬНЫЕ МОНТАЖНЫЕ КОРБОККИ



### НЕМОДУЛЬНЫЕ УСТРОЙСТВА

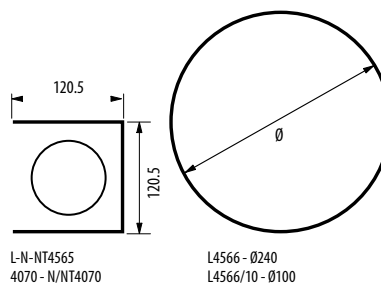

# ГАБАРИТНЫЕ РАЗМЕРЫ

## устройства DIN и глубина встраиваемых устройств

### УСТРОЙСТВА DIN

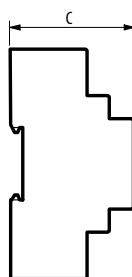
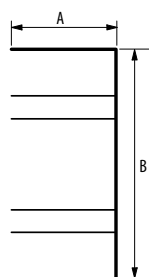

#### Размеры DIN (мм)

Кол-во модулей	A	B	C
1	17.5		
2	35		
3	52.5		
4	70		
5	87.5	90	60 / 61
6	105		
7	122.5		
8	140		
9	157.5		
10	175		

2 МОДУЛЯ DIN

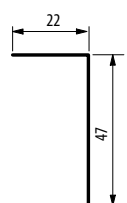

1 модуль

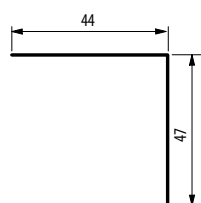

2 модуля

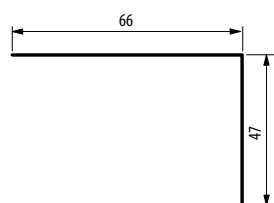

3 модуля

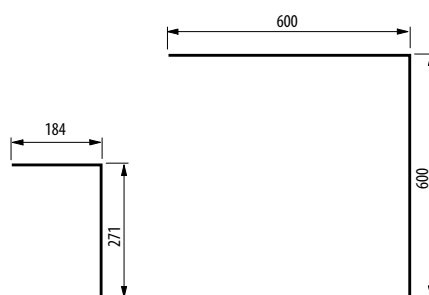

L4567

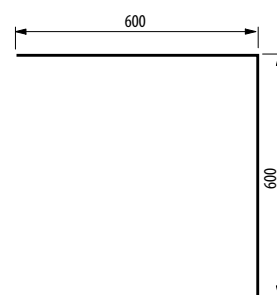

L4568

# ГАБАРИТНЫЕ РАЗМЕРЫ

Кат.№	Глубина со стандартным	Глубина
	суппортом	с суппортом AIR
L/N/N4003A	24,6	30,35
L/N/NT/N/NT4692	18,2	23,95
L/N/NT4001A	24,6	30,35
L/N/NT4005A	24,6	30,35
L/N/NT4011	28	33,75
L/N/NT4012	30	35,75
L/N/NT4016	32	37,75
L/N/NT4022	30	37,75
L/N/NT4027	32	37,75
L/N/NT4027VMC	32	37,75
L/N/NT4033	23	28,75
L/N/NT4036	25	30,75
L/N/NT4037	25	30,75
L/N/NT4038R	25	30,75
L/N/NT4038V	25	30,75
L/N/NT4051A	33,75	39,5
L/N/NT4051M2A	26,85	32,6
L/N/NT4053A	33,75	39,5
L/N/NT4053M2A	26,85	32,6
L/N/NT4054	33	38,75
L/N/NT4054M2	26	31,75
L/N/NT4055A	33	38,75
L/N/NT4055M2A	26,85	32,6
L/N/NT4125	22	27,75
L/N/NT4125S	22	27,75

Кат.№	Глубина со стандартным	Глубина
	суппортом	с суппортом AIR
L/N/NT4126	22	27,75
L/N/NT4126S	22	27,75
L/N/NT4140	30	35,75
L/N/NT4141	30	35,75
L/N/NT4141AN	32,35	38,1
L/N/NT4142	30	35,75
L/N/NT4145	30	35,75
L/N/NT4177	43,5	49,25
L/N/NT4180	25	30,75
L/N/NT4202D	30	35,75
L/N/NT4202D/2	28,5	34,25
L/N/NT4202DC	30	35,75
L/N/NT4202DC2	28,5	34,25
L/N/NT4202P	30	35,75
L/N/NT4202P/2	28,5	34,25
L/N/NT4202PT	30	35,75
L/N/NT4210D	22	27,75
L/N/NT4211D	22	27,75
L/N/NT4214D	28,5	34,25
L/N/NT4258/11N	24	29,75
L/N/NT4261AT5	19	24,75
L/N/NT4261AT6	19	24,75
L/N/NT4262/11	32	37,75
L/N/NT4262/12	32	37,75
L/N/NT4268	18,2	23,95

## ГАБАРИТНЫЕ РАЗМЕРЫ

Кат.№	Глубина со стандартным суппортом	Глубина с суппортом AIR
L/N/NT4268SC	11	16,75
L/N/NT4268ST	11	16,75
L/N/NT4269F	11	16,75
L/N/NT4269R	11	16,75
L/N/NT4284	10	15,75
L/N/NT4285	20	25,75
L/N/NT4285C	33	38,75
L/N/NT4294	17,4	23,15
L/N/NT4330/12	18	23,75
L/N/NT4330/230	18	23,75
L/N/NT4330/24	18	23,75
L/N/NT4341	31,4	37,15
L/N/NT4341/34	31,4	37,15
L/N/NT4351/12	32	37,75
L/N/NT4356/230	32	37,75
L/N/NT4371A	25	30,75
L/N/NT4371R	25	30,75
L/N/NT4371T	25	30,75
L/N/NT4371V	25	30,75
L/N/NT4372AV	25	30,75
L/N/NT4372RT	25	30,75
L/N/NT4373H	27	32,75
L/N/NT4380	30	35,75
L/N/NT4391	25	30,75
L/N/NT4402N	43	48,75
L/N/NT4406	43	48,75
L/N/NT4408N	37,1	42,85
L/N/NT4410N	37,1	42,85
L/N/NT4411N	37,1	42,85
L/N/NT4431	32	37,75
L/N/NT4432	32	37,75
L/N/NT4433	35,5	41,25
L/N/NT4434	35,5	41,25
L/N/NT4441	32	37,75
L/N/NT4442	32	37,75
L/N/NT4511/12	32	37,75
L/N/NT4512/12	32	37,75
L/N/NT4520	32	37,75
L/N/NT4541	35,7	41,45
L/N/NT4560	18,2	23,95
L/N/NT4565	43	48,75
L/N/NT4607	18,2	23,95
L/N/NT4607/4	18,2	23,95
L/N/NT4610	18,2	23,95
L/N/NT4611	18,2	23,95
L/N/NT4654N	18,2	23,95
L/N/NT4680	18,2	23,95
L/N/NT4692FAN	18,2	23,95
L/N/NT4693	18,2	23,95
L/N/NT4950	11	16,75
L/N/NT4951	11	16,75
L/N/NT4953	11	16,75
L4001/0	25	30,75
L4003/0	25	30,75
L4005/0	25	30,75
L4140R	30	35,75
L4141R	30	35,75
L4180R	25	30,75
L4374/230	25	30,75
L4382/230	25	30,75

Кат.№	Глубина со стандартным суппортом	Глубина с суппортом AIR
L4384/3	50	55,75
L4385/12B	22	27,75
L4385/12R	22	27,75
L4385/12V	22	27,75
L4385/230B	22	27,75
L4385/230R	22	27,75
L4385/230V	22	27,75
L4385/24B	22	27,75
L4385/24R	22	27,75
L4385/24V	22	27,75
L4386/3	50	55,75
L4581	32	37,75
L4583	32	37,75
L4652/2	18,2	23,95
L4652/3	18,2	23,95
L4671/1	24,9	30,65
L4678	32	37,75
LN4001A	25	30,75
LN4003A	25	30,75
LN4005A	25	30,75
4070	46	51,75
N/NT4070	46	51,75
NT4955/20	13	18,75
NT4955/45	25,2	30,95
336983 - 82 - 84	29,5	35,25

## ПЕРЕЧЕНЬ АРТИКУЛОВ ОБОРУДОВАНИЯ

Кат. №	Стр.	Кат. №	Стр.	Кат. №	Стр.	Кат. №	Стр.
3456	81	3578	64	150560F	126	3501/T	86
3457	54	3582	65	1505600T	126	3501/TM	86
3457	81	3583	64	150560S	126	3501K	86
3476	72	3584	65	150560SB	126	3501K/1	86
3477	69	3585	64	16102LT	123	3507/6	80
3479	79	4050	80	16102LTG	123	3507/6	81
3480	78	4073	80	16102LTH	123	3508BUS	82
3480	81	16102	123	16136F/0	123	3508U2	82
3481	79	16135	123	16136F/0G	123	3508U3	82
3482	79	24401	125	16136F/0TH	123	3510M	78
3483	76	24402	125	16136F/6	123	3510PB	78
3484	76	24403	125	16136F/6G	123	3510M	78
3485	76	24404	125	16136F/6TH	123	3510PB	78
3486	67	24406	125	24404/2	125	3518/150	78
3486	76	24501	125	24602L	124	3518/150	78
3495	83	24502	125	24602N	124	3518/50	78
3495	83	24503	125	24603L	124	3518/50	78
3496	66	24504	125	24604L	125	3522N	82
3499	84	24602	124	24604N	125	3527N	64
3502	86	24603	124	25700F/16	126	3528N	64
3504	86	24604	125	25700F/20	126	3530S	69
3506	80	25700	126	25701V	126	3530S	77
3510	78	25701	126	26108L	50	3544SW	92
3511	78	26603	126	26108N	50	3546SW	92
3512	78	26603	124	26108T	50	4380NB	59
3513	78	26603	126	3480V12	78	4911TDM	68
3514	78	336904	86	3485STD	76	500/02	62
3515	86	344400	90	3501/0	86	502BI	122
3516	78	344401	90	3501/1	86	502NPA	86
3518	78	344411	90	3501/2	86	502PA	86
3519	78	344412	90	3501/3	86	503BI	122
3523	82	344413	90	3501/4	86	503CG	62
3529	70	346000	85	3501/5	86	503DE	62
3529	84	346020	85	3501/6	86	503EC	62
3540	69	346030	83	3501/7	86	503ED	62
3540	77	346050	85	3501/8	86	503ESC	62
3541	92	346030	85	3501/9	86	503ESE	62
3542	92	346830	83	3501/AMB	86	503EV	62
3550	81	346841	84	3501/AUX	86	504BI	122
3559	85	436850	84	3501/CEN	86	504EC	62
3571	65	436851	84	3501/GEN	86	504ESC	62
3572	65	0 882 30	53	3501/GR	86	504ESE	62
3573	65	0 882 35	53	3501/OFF	86	504E	125
3574	65	150418BA	122	3501/ON	86	506EC	62
3575	65	150418GR	122	3501/PUL	86	506ESC	62
3577	64	150560AC	126	3501/SLA	86	506ESE	62

## ПЕРЕЧЕНЬ АРТИКУЛОВ ОБОРУДОВАНИЯ

Кат. №	Стр.	Кат. №	Стр.	Кат. №	Стр.	Кат. №	Стр.
506LP	122	F454	67	L4033	91	L4268LC	57
506LSC	62	F455	67	L4034N	50	L4268SC	57
506LSE	62	F481	79	L4036	50	L4268ST	57
506NP	122	F482	78	L4037	50	L4269R	57
510L	123	F482	81	L4038R	50	L4279C5E	56
510LN	123	F482V12	78	L4038V	50	L4279C5F	56
75RTN	56	F483	79	L4042M2N	50	L4279C6	56
BMDI1001	73	F500N	83	L4042N	50	L4279C6A	56
BMSE1001	71	F502	84	L4043M2N	50	L4279C6F	56
BMSW1002	72	F503	84	L4043N	50	L4279C6S	56
BMSW1003	72	F520	82	L4051A	46	L4280	57
E46ADCN	85	F521	82	L4051M2A	46	L4281	57
E47/12	85	F522	82	L4053A	46	L4282	57
E47ADCN	85	F523	82	L4053M2A	46	L4283	57
E49	85	F524	82	L4054	46	L4284	57
F115/8A	86	F80AL	85	L4054M2	46	L4285	57
F115/8B	86	F91/12E	54	L4055A	46	L4285C	57
F400A	85	H4570	84	L4055M2A	46	L4294	57
F401	72	L4001/0	46	L4070	80	L4330/12	51
F411/1NC	72	L4001A	46	L4125	55	L4330/230	51
F411/4	72	L4001M2A	46	L4125S	55	L4330/24	51
F411U1	72	L4001M2N	46	L4126	55	L4341	51
F411U2	72	L4001N	46	L4126S	55	L4341/34	51
F413N	73	L4002N	50	L4139	55	L4351/230	58
F414	73	L4003/0	46	L4140	55	L4356/230	58
F416U1	73	L4003A	46	L4140R	55	L4362	91
F417U2	73	L4003ES	53	L4141	55	L4371R	58
F418	73	L4003M2A	46	L4141AN	55	L4371T	58
F420	67	L4003M2N	46	L4141MAP	55	L4371V	58
F420	69	L4003N	46	L4141PW	55	L4372AV	58
F422	66	L4004M2N	46	L4141R	55	L4373H	91
F425	69	L4004N	46	L4141V	55	L4374/230	58
F428	69	L4005/0	46	L4142	55	L4380/B	80
F429	66	L4005A	46	L4145	55	L4382/230	85
F429	73	L4005M2A	46	L4177	91	L4385/12B	58
F430/2	81	L4005M2N	46	L4180	55	L4385/12R	58
F430/4	81	L4005N	46	L4180R	55	L4385/12V	58
F430R3V10	81	L4011	50	L4180W	55	L4385/230B	58
F430R3V10	92	L4012	50	L4258/11D	57	L4385/230R	58
F430R8	81	L4016	50	L4258/11N	57	L4385/230V	58
F430R8	92	L4022	50	L4258/12D	57	L4385/24B	58
F430V10	81	L4027	50	L4261AT5	56	L4385/24R	58
F430V10	92	L4027VMC	50	L4261AT6	56	L4385/24V	58
F441	83	L4028H	50	L4262C5E	56	L4402N	52
F441M	83	L4028H	91	L4262C6	56	L4406	52
F450	66	L4033	50	L4262C6S	56	L4408N	52



## ПЕРЕЧЕНЬ АРТИКУЛОВ ОБОРУДОВАНИЯ

Кат. №	Стр.	Кат. №	Стр.	Кат. №	Стр.	Кат. №	Стр.
L4409N	52	L4630	80	L4915DD	87	L4916T	49
L4410N	52	L4651M2	68	L4915DD	91	L4950	59
L4411N	52	L4651M2	83	L4915DN	47	L4951	59
L4431	53	L4652/2	68	L4915DN	87	L4952	59
L4432	53	L4652/3	68	L4915FN	47	L4953	59
L4433N	53	L4654N	70	L4915FN	87	L4954	59
L4434N	53	L4654N	84	L4915KIT	89	LN4001A	46
L4441	54	L4658N	70	L4915KIT1	89	LN4003A	46
L4441FH	54	L4659N	70	L4915M2ADN	47	LN4004	46
L4442	54	L4668BUS/35	84	L4915M2ADN	87	LN4005A	46
L4451	54	L4669	86	L4915M2AN	47	LN4040	50
L4511/12	54	L4669/500	86	L4915M2AN	87	LN4202D	56
L4511/12	79	L4672N	82	L4915M2BN	47	LN4202M2D	56
L4512/12	54	L4673	82	L4915M2BN	87	LN4202F	56
L4512/12	79	L4678	72	L4915M2DD	47	LN4202P10	56
L4520	54	L4680	69	L4915M2DD	87	LN4202P14	56
L4541	54	L4692	81	L4915M2DD	91	LN4210M2D	56
L4547	91	L4692FAN	81	L4915M2DN	47	LN4214D	56
L4551	91	L4693	81	L4915M2DN	87	LN4360	59
L4560	83	L4695	81	L4915M2FN	47	LN4361	59
L4561N	83	L4714	122	L4915M2FN	87	LN4380N	59
L4562	84	L4745/12	58	L4915M2N	47	LN4548	85
L4565	84	L4745/230	58	L4915M2N	87	LN4549	91
L4565	122	L4745/24	58	L4915M2TN	89	LN4584	64
L4566	84	L4891	66	L4915M3N	47	LN4585	64
L4566/10	84	L4891	81	L4915MR	47	LN4584	65
L4567	84	L4891	83	L4915MR	87	LN4585	65
L4569	84	L4911ADN	88	L4915MR	91	LN4586	64
L4578N	64	L4911AFN	88	L4915N	47	LN4587	64
L4581	52	L4911AGN	88	L4915N	87	LN4588	64
L4583	52	L4911AHN	88	L4915SETBL	89	LN4591	65
L4589N	64	L4911AIN	88	L4915SETBL	91	LN4592	65
L4596N	64	L4911BFN	88	L4915TN	89	LN4594	65
L4597N	64	L4911M2AFN	88	L4915TN	91	LN4595	65
L4598N	64	L4911M2AGN	88	L4916	49	LN4648	92
L4599N	64	L4911M2AHN	88	L4916A	49	LN4649	92
L4601	76	L4911M2AIN	88	L4916B	49	LN4650	92
L4606	76	L4911M2N	88	L4916D	49	LN4651	92
L4607	69	L4911M2TN	89	L4916F	49	LN4652	68
L4607	77	L4911N	88	L4916KIT	49	LN4652	92
L4607/4	69	L4911TN	89	L4916M2	49	LN4653	92
L4607/4	76	L4915AN	47	L4916M2A	49	LN4660M2	68
L4608	76	L4915AN	87	L4916M2B	49	LN4661M2	72
L4610	77	L4915BN	47	L4916M2D	49	LN4672M2	72
L4611	77	L4915BN	87	L4916M2F	49	LN4691	81
L4611B	77	L4915DD	47	L4916M2T	49	LN4691	92

## ПЕРЕЧЕНЬ АРТИКУЛОВ ОБОРУДОВАНИЯ

Кат. №	Стр.	Кат. №	Стр.	Кат. №	Стр.	Кат. №	Стр.
LN4702	55	LN4931M30A	48	LNA4802M2TE	104	LNA4802M4SQ	104
LN4702C	61	LN4931M30C	48	LNA4802M2VD	104	LNA4802M4TE	104
LN4702E	61	LN4931M3TC	48	LNA4802M3ACS	104	LNA4802M4VD	104
LN4702G	61	LN4931NS	48	LNA4802M3AD	104	LNA4802NA	104
LN4702M	61	LN49310A	48	LNA4802M3AE	104	LNA4802NS	104
LN4702MG	61	LN49310C	48	LNA4802M3AG	104	LNA4802OA	104
LN4703	61	LN4931TC	48	LNA4802M3AR	104	LNA4802OD	104
LN4703C	61	LNA4802AC	114	LNA4802M3BI	104	LNA4802PK	104
LN4704	61	LNA4802ACS	104	LNA4802M3BZ	104	LNA4802RK	104
LN4704C	61	LNA4802AD	104	LNA4802M3CB	104	LNA4802SQ	104
LN4707	61	LNA4802AE	104	LNA4802M3KA	104	LNA4802TE	104
LN4707C	61	LNA4802AG	104	LNA4802M3KF	104	LNA4802VD	104
LN4710	82	LNA4802AR	104	LNA4802M3KG	104	LNA4803AC	114
LN4726	61	LNA4802BI	104	LNA4802M3KR	104	LNA4803ACS	114
LN4726C	61	LNA4802BZ	104	LNA4802M3LBA	104	LNA4803AD	114
LN4742V230	60	LNA4802CB	104	LNA4802M3LCA	104	LNA4803AE	114
LN4742V230T	60	LNA4802GL	114	LNA4802M3LNC	104	LNA4803AG	114
LN4742V230V	60	LNA4802KA	104	LNA4802M3NA	104	LNA4803AR	114
LN4743V230	60	LNA4802KF	104	LNA4802M3NS	104	LNA4803BI	114
LN4743V230V	60	LNA4802KG	104	LNA4802M3OA	104	LNA4803BZ	114
LN4743/230A	60	LNA4802KR	104	LNA4802M3OD	104	LNA4803CB	114
LN4743/230V	60	LNA4802LBA	104	LNA4802M3PK	104	LNA4803GL	114
LN4782	62	LNA4802LCA	104	LNA4802M3RK	104	LNA4803KA	114
LN4783	62	LNA4802LNC	104	LNA4802M3SQ	104	LNA4803KF	114
LN4784	62	LNA4802M2ACS	104	LNA4802M3TE	104	LNA4803KG	114
LN4786	62	LNA4802M2AD	104	LNA4802M3VD	104	LNA4803KR	114
LN4787	62	LNA4802M2AE	104	LNA4802M4ACS	104	LNA4803LBA	114
LN4890	66	LNA4802M2AG	104	LNA4802M4AD	104	LNA4803LCA	114
LN4890A	66	LNA4802M2AR	104	LNA4802M4AE	104	LNA4803LNC	114
LN4931AC	48	LNA4802M2BI	104	LNA4802M4AG	104	LNA4803NA	114
LN4931AG	48	LNA4802M2BZ	104	LNA4802M4AR	104	LNA4803NS	114
LN4931BZ	48	LNA4802M2CB	104	LNA4802M4BI	104	LNA4803OA	114
LN4931CR	48	LNA4802M2KA	104	LNA4802M4BZ	104	LNA4803OD	114
LN4931M2AC	48	LNA4802M2KF	104	LNA4802M4CB	104	LNA4803PK	114
LN4931M2AG	48	LNA4802M2KG	104	LNA4802M4KA	104	LNA4803RK	114
LN4931M2BZ	48	LNA4802M2KR	104	LNA4802M4KF	104	LNA4803SQ	114
LN4931M2CR	48	LNA4802M2LBA	104	LNA4802M4KG	104	LNA4803TE	114
LN4931M2NS	48	LNA4802M2LCA	104	LNA4802M4LBA	104	LNA4803VD	114
LN4931M2OA	48	LNA4802M2LNC	104	LNA4802M4LCA	104	LNA4804AC	114
LN4931M2OC	48	LNA4802M2NA	104	LNA4802M4LNC	104	LNA4804ACS	114
LN4931M2TC	48	LNA4802M2NS	104	LNA4802M4NA	104	LNA4804AD	114
LN4931M3AC	48	LNA4802M2OA	104	LNA4802M4NS	104	LNA4804AE	114
LN4931M3AG	48	LNA4802M2OD	104	LNA4802M4OA	104	LNA4804AG	114
LN4931M3BZ	48	LNA4802M2PK	104	LNA4802M4OD	104	LNA4804AR	114
LN4931M3CR	48	LNA4802M2RK	104	LNA4802M4PK	104	LNA4804BI	114
LN4931M3NS	48	LNA4802M2SQ	104	LNA4802M4RK	104	LNA4804BZ	114

## ПЕРЕЧЕНЬ АРТИКУЛОВ ОБОРУДОВАНИЯ

Кат. №	Стр.	Кат. №	Стр.	Кат. №	Стр.	Кат. №	Стр.
LNA4804CB	114	LNA4826AD	114	LNB4802M2LCA	105	LNB4802M4LAE	105
LNA4804GL	114	LNA4826AE	114	LNB4802M2LRW	105	LNB4802M4LCA	105
LNA4804KA	114	LNA4826AG	114	LNB4802M2MA	105	LNB4802M4LRW	105
LNA4804KF	114	LNA4826AR	114	LNB4802M20C	105	LNB4802M4MA	105
LNA4804KG	114	LNA4826BI	114	LNB4802M2SI	105	LNB4802M40C	105
LNA4804KR	114	LNA4826BZ	114	LNB4802M2SM	105	LNB4802M4SI	105
LNA4804LBA	114	LNA4826CB	114	LNB4802M2SS	105	LNB4802M4SM	105
LNA4804LCA	114	LNA4826GL	114	LNB4802M2TB	105	LNB4802M4SS	105
LNA4804LNC	114	LNA4826KA	114	LNB4802M2TC	105	LNB4802M4TB	105
LNA4804NA	114	LNA4826KF	114	LNB4802M2TE	105	LNB4802M4TC	95
LNA4804NS	114	LNA4826KG	114	LNB4802M2TG	105	LNB4802M4TC	105
LNA4804OA	114	LNA4826KR	114	LNB4802M2TS	105	LNB4802M4TE	105
LNA4804OD	114	LNA4826LBA	114	LNB4802M2TW	105	LNB4802M4TG	105
LNA4804PK	114	LNA4826LCA	114	LNB4802M3AC	105	LNB4802M4TS	105
LNA4804RK	114	LNA4826LNC	114	LNB4802M3AR	105	LNB4802M4TW	105
LNA4804SQ	114	LNA4826NA	114	LNB4802M3BI	105	LNB4802MA	105
LNA4804TE	114	LNA4826NS	114	LNB4802M3CL	105	LNB48020C	105
LNA4804VD	114	LNA4826OA	114	LNB4802M3CO	105	LNB4802SI	105
LNA4807AC	114	LNA4826OD	114	LNB4802M3CR	105	LNB4802SM	105
LNA4807ACS	114	LNA4826PK	114	LNB4802M3CT	105	LNB4802SS	105
LNA4807AD	114	LNA4826RK	114	LNB4802M3GF	105	LNB4802TB	105
LNA4807AE	114	LNA4826SQ	114	LNB4802M3GP	105	LNB4802TC	105
LNA4807AG	114	LNA4826TE	114	LNB4802M3LAE	105	LNB4802TC	105
LNA4807AR	114	LNA4826VD	114	LNB4802M3LCA	105	LNB4802TE	105
LNA4807BI	114	LNB4802AC	105	LNB4802M3LRW	105	LNB4802TG	105
LNA4807BZ	114	LNB4802AR	105	LNB4802M3MA	105	LNB4802TS	105
LNA4807CB	114	LNB4802BI	105	LNB4802M30C	105	LNB4802TW	105
LNA4807GL	114	LNB4802CL	105	LNB4802M3SI	105	LNB4803AC	115
LNA4807KA	114	LNB4802CO	105	LNB4802M3SM	105	LNB4803AR	115
LNA4807KF	114	LNB4802CR	105	LNB4802M3SS	105	LNB4803BI	115
LNA4807KG	114	LNB4802CT	105	LNB4802M3TB	105	LNB4803CL	115
LNA4807KR	114	LNB4802GF	105	LNB4802M3TC	105	LNB4803CO	115
LNA4807LBA	114	LNB4802GP	105	LNB4802M3TC	105	LNB4803CR	115
LNA4807LCA	114	LNB4802LAE	105	LNB4802M3TE	105	LNB4803CT	115
LNA4807LNC	114	LNB4802LCA	105	LNB4802M3TG	105	LNB4803GF	115
LNA4807NA	114	LNB4802LRW	105	LNB4802M3TS	105	LNB4803GP	115
LNA4807NS	114	LNB4802M2AC	105	LNB4802M3TW	105	LNB4803LAE	115
LNA4807OA	114	LNB4802M2AR	105	LNB4802M4AC	105	LNB4803LCA	115
LNA4807OD	114	LNB4802M2BI	105	LNB4802M4AR	105	LNB4803LRW	115
LNA4807PK	114	LNB4802M2CL	105	LNB4802M4BI	105	LNB4803MA	115
LNA4807RK	114	LNB4802M2CO	105	LNB4802M4CL	105	LNB48030C	115
LNA4807SQ	114	LNB4802M2CR	105	LNB4802M4CO	105	LNB4803SI	115
LNA4807TE	114	LNB4802M2CT	105	LNB4802M4CR	105	LNB4803SM	115
LNA4807VD	114	LNB4802M2GF	105	LNB4802M4CT	105	LNB4803SS	115
LNA4826AC	114	LNB4802M2GP	105	LNB4802M4GF	105	LNB4803TB	115
LNA4826ACS	114	LNB4802M2LAE	105	LNB4802M4GP	105	LNB4803TC	115

## ПЕРЕЧЕНЬ АРТИКУЛОВ ОБОРУДОВАНИЯ

Кат. №	Стр.	Кат. №	Стр.	Кат. №	Стр.	Кат. №	Стр.
LNB4803TC	115	LNB4807TB	115	LNC4803GL	119	LNC48260F	119
LNB4803TE	115	LNB4807TC	115	LNC4803NE	119	LNC4826PL	119
LNB4803TG	115	LNB4807TE	115	LNC4803NK	119	LNC4826PR	119
LNB4803TS	115	LNB4807TG	115	LNC4803NL	119	LNC4826PT	119
LNB4803TW	115	LNB4807TS	115	LNC4803OF	119	LNC4826RM	119
LNB4804AC	115	LNB4807TW	115	LNC4803PL	119	LNC4826SP	119
LNB4804AR	115	LNB4826AC	115	LNC4803PR	119	LNC4826TE	119
LNB4804BI	115	LNB4826AR	115	LNC4803PT	119	LND4802KR	120
LNB4804CL	115	LNB4826BI	115	LNC4803RM	119	LND4802M2KR	120
LNB4804CO	115	LNB4826CL	115	LNC4803SP	119	LND4802M3KR	120
LNB4804CR	115	LNB4826CO	115	LNC4803TE	119	LND4803KR	120
LNB4804CT	115	LNB4826CR	115	LNC4804AR	119	LND4804KR	120
LNB4804GF	115	LNB4826CT	115	LNC4804BN	119	LND4807KR	120
LNB4804GP	115	LNB4826GF	115	LNC4804GK	119	LND4811AR	123
LNB4804LAE	115	LNB4826GP	115	LNC4804GL	119	LND4811BI	123
LNB4804LCA	115	LNB4826LAE	115	LNC4804NE	119	LND4811TE	123
LNB4804LRW	115	LNB4826LCA	115	LNC4804NK	119	LND4812AR	123
LNB4804MA	115	LNB4826LRW	115	LNC4804NL	119	LND4812BI	123
LNB4804OC	115	LNB4826MA	115	LNC4804OF	119	LND4812TE	123
LNB4804SI	115	LNB4826OC	115	LNC4804PL	119	LND4826KR	120
LNB4804SM	115	LNB4826SI	115	LNC4804PR	119	LNE4802BN	107
LNB4804SS	115	LNB4826SM	115	LNC4804PT	119	LNE4802GK	107
LNB4804TB	115	LNB4826SS	115	LNC4804RM	119	LNE4802GL	107
LNB4804TC	115	LNB4826TB	115	LNC4804SP	119	LNE4802M2BN	107
LNB4804TC	115	LNB4826TC	115	LNC4804TE	119	LNE4802M2GK	107
LNB4804TE	115	LNB4826TE	115	LNC4807AR	119	LNE4802M2GL	107
LNB4804TG	115	LNB4826TG	115	LNC4807BN	119	LNE4802M2NE	107
LNB4804TS	115	LNB4826TS	115	LNC4807GK	119	LNE4802M2NK	107
LNB4804TW	115	LNB4826TW	115	LNC4807GL	119	LNE4802M2NL	107
LNB4807AC	115	LNC4802AR	119	LNC4807NE	119	LNE4802M2OF	107
LNB4807AR	115	LNC4802BN	119	LNC4807NK	119	LNE4802M2PL	107
LNB4807BI	115	LNC4802GK	119	LNC4807NL	119	LNE4802M2PR	107
LNB4807CL	115	LNC4802GL	119	LNC4807OF	119	LNE4802M2PT	107
LNB4807CO	115	LNC4802NE	119	LNC4807PL	119	LNE4802M2RM	107
LNB4807CR	115	LNC4802NK	119	LNC4807PR	119	LNE4802M2SP	107
LNB4807CT	115	LNC4802NL	119	LNC4807PT	119	LNE4802M2TE	107
LNB4807GF	115	LNC4802OF	119	LNC4807RM	119	LNE4802M3BN	107
LNB4807GP	115	LNC4802PL	119	LNC4807SP	119	LNE4802M3GK	107
LNB4807LAE	115	LNC4802PR	119	LNC4807TE	119	LNE4802M3GL	107
LNB4807LCA	115	LNC4802PT	119	LNC4826AR	119	LNE4802M3NE	107
LNB4807LRW	115	LNC4802RM	119	LNC4826BN	119	LNE4802M3NK	107
LNB4807MA	115	LNC4802SP	119	LNC4826GK	119	LNE4802M3NL	107
LNB4807OC	115	LNC4802TE	119	LNC4826GL	119	LNE4802M3OF	107
LNB4807SI	115	LNC4803AR	119	LNC4826NE	119	LNE4802M3PL	107
LNB4807SM	115	LNC4803BN	119	LNC4826NK	119	LNE4802M3PR	107
LNB4807SS	115	LNC4803GK	119	LNC4826NL	119	LNE4802M3PT	107

## ПЕРЕЧЕНЬ АРТИКУЛОВ ОБОРУДОВАНИЯ

Кат. №	Стр.	Кат. №	Стр.	Кат. №	Стр.	Кат. №	Стр.
LNE4802M3RM	107	N4033	91	N4269R	57	N4512/12	79
LNE4802M3SP	107	N4034N	50	N4279C5E	56	N4520	54
LNE4802M3TE	107	N4036	50	N4279C5F	56	N4541	54
LNE4802NE	107	N4037	50	N4279C6	50	N4547	91
LNE4802NK	107	N4038R	50	N4279C6A	50	N4551	91
LNE4802NL	107	N4038V	50	N4279C6F	50	N4560	83
LNE4802OF	107	N4042M2N	50	N4279C6S	50	N4565	84
LNE4802PL	107	N4042N	50	N4280	57	N4565	122
LNE4802PR	107	N4043M2N	50	N4281	57	N4578N	64
LNE4802PT	107	N4043N	50	N4282	57	N4581	52
LNE4802RM	107	N4051A	46	N4283	57	N4583	52
LNE4802SP	107	N4051M2A	46	N4284	57	N4589N	64
LNE4802TE	107	N4053A	46	N4285	57	N4596N	64
MH201	92	N4053M2A	46	N4285C	57	N4597N	64
MH202	67	N4054	46	N4294	57	N4598N	64
MH4892C	66	N4054M2	46	N4330/12	51	N4599N	64
MH4892C	90	N4055A	46	N4330/230	51	N4601	76
MH4893	90	N4055M2A	46	N4330/24	51	N4606	76
MH4893C	66	N4070	80	N4341	51	N4607	69
MH4893C	90	N4070	122	N4341/34	51	N4607	77
MHVISUAL	66	N4125	55	N4351/230	58	N4607/4	69
N4001A	46	N4125S	55	N4356/230	58	N4607/4	76
N4001M2A	46	N4126	55	N4362	91	N4610	77
N4001M2N	46	N4126S	55	N4362	59	N4611	77
N4001N	46	N4139	55	N4371R	58	N4611B	77
N4002N	50	N4140	55	N4371T	58	N4640	77
N4003A	46	N4141	55	N4371V	58	N4640B	77
N4003ES	53	N4141AN	55	N4372AV	58	N4654N	70
N4003M2A	46	N4141MAP	55	N4373H	91	N4654N	84
N4003M2N	46	N4141PW	55	N4402N	52	N4658N	70
N4003N	46	N4142	55	N4406	52	N4659N	70
N4004M2N	46	N4142R	55	N4408N	52	N4672N	82
N4004N	46	N4145	55	N4409N	52	N4673	82
N4005A	46	N4177	91	N4410N	52	N4680	69
N4005M2A	46	N4180	55	N4411N	52	N4692	81
N4005M2N	46	N4258/11D	57	N4431	53	N4692FAN	81
N4005N	46	N4258/11N	57	N4432	53	N4693	81
N4011	50	N4258/12D	57	N4433N	53	N4695	81
N4012	50	N4261AT5	56	N4434N	53	N4714	122
N4016	50	N4261AT6	56	N4441	54	N4891	66
N4022	50	N4262C5E	56	N4441FH	54	N4891	81
N4027	50	N4262C6	56	N4442	54	N4891	83
N4027VMC	50	N4262C6S	56	N4451	54	N4911ADN	88
N4028H	50	N4268LC	57	N4511/12	54	N4911AFN	88
N4028H	91	N4268SC	57	N4511/12	79	N4911AGN	88
N4033	50	N4268ST	57	N4512/12	54	N4911AHN	88

## ПЕРЕЧЕНЬ АРТИКУЛОВ ОБОРУДОВАНИЯ

Кат. №	Стр.	Кат. №	Стр.	Кат. №	Стр.	Кат. №	Стр.
N4911AIN	88	N4915MR	89	NT4005M2N	46	NT4261AT6	56
N4911BFN	88	N4915N	47	NT4005N	46	NT4262CSE	56
N4911M2AFN	88	N4915SETBL	89	NT4011	50	NT4262C6	56
N4911M2AGN	88	N4915SETBL	91	NT4012	50	NT4262C6S	56
N4911M2AHN	88	N4915TN	89	NT4016	50	NT4268LC	57
N4911M2AIN	88	N4915TN	91	NT4022	50	NT4268SC	57
N4911M2N	88	N4916	49	NT4027	50	NT4268ST	57
N4911M2TN	89	N4916	49	NT4027VMC	50	NT4269R	57
N4911N	88	N4916A	49	NT4033	50	NT4279CSE	56
N4911TN	89	N4916B	49	NT4033	91	NT4279CSF	56
N4915AN	47	N4916D	49	NT4034N	50	NT4279C6	56
N4915AN	87	N4916F	49	NT4036	50	NT4279C6A	56
N4915BN	47	N4916KIT	49	NT4037	50	NT4279C6F	56
N4915BN	87	N4916M2	49	NT4038R	50	NT4279C6S	56
N4915DD	47	N4916M2	49	NT4038V	50	NT4280	57
N4915DD	87	N4916M2A	49	NT4042M2N	50	NT4281	57
N4915DD	91	N4916M2B	49	NT4042N	50	NT4282	57
N4915DN	47	N4916M2D	49	NT4043M2N	50	NT4283	57
N4915DN	87	N4916M2F	49	NT4043N	50	NT4284	57
N4915FN	47	N4916M2T	49	NT4051A	46	NT4285	57
N4915FN	87	N4916T	49	NT4051M2A	46	NT4285C	57
N4915KIT	89	N4932	120	NT4053A	46	NT4294	57
N4915KIT1	89	N4932/2	120	NT4053M2A	46	NT4330/12	51
N4915LN	47	N4932/3	120	NT4054	46	NT4330/230	51
N4915LN	87	N4950	59	NT4054M2	46	NT4330/24	51
N4915M2ADN	87	N4951	59	NT4055A	46	NT4341	51
N4915M2ADN	47	N4952	59	NT4055M2A	46	NT4341/34	51
N4915M2AN	47	N4953	59	NT4070	80	NT4351/230	58
N4915M2AN	87	N4954	59	NT4125	55	NT4356/230	58
N4915M2BN	47	N4955/20	59	NT4125S	55	NT4362	91
N4915M2BN	87	N4955/45	59	NT4126	55	NT4362	59
N4915M2DD	47	NT 4070	122	NT4126S	55	NT4371R	58
N4915M2DD	87	NT4001A	46	NT4139	55	NT4371T	58
N4915M2DD	91	NT4001M2A	46	NT4140	55	NT4371V	58
N4915M2DN	47	NT4001M2N	46	NT4141	55	NT4372AV	58
N4915M2DN	87	NT4001N	46	NT4141AN	55	NT4374H	91
N4915M2FN	47	NT4002N	50	NT4141MAP	55	NT4402N	46
N4915M2FN	87	NT4003A	46	NT4141PW	55	NT4406	52
N4915M2LN	47	NT4003ES	53	NT4142	55	NT4408N	52
N4915M2LN	87	NT4003M2A	46	NT4145	55	NT4409N	52
N4915M2N	47	NT4003M2N	46	NT4177	91	NT4410N	52
N4915M2TN	89	NT4003N	46	NT4180	55	NT4411N	52
N4915M3LN	47	NT4004M2N	46	NT4258/11D	57	NT4431	53
N4915M3N	47	NT4004N	46	NT4258/11N	57	NT4432	53
N4915MR	47	NT4005A	46	NT4258/12D	57	NT4433N	53
N4915MR	87	NT4005M2A	46	NT4261AT5	56	NT4434N	53



## ПЕРЕЧЕНЬ АРТИКУЛОВ ОБОРУДОВАНИЯ

Кат. №	Стр.	Кат. №	Стр.	Кат. №	Стр.
NT4441	54	NT4911BFN	88	NT4915TN	89
NT4441FH	54	NT4911M2AFN	88	NT4915TN	91
NT4442	54	NT4911M2AGN	88	NT4916A	49
NT4451	54	NT4911M2AHN	88	NT4916B	49
NT4511/12	54	NT4911M2AIN	88	NT4916D	49
NT4511/12	79	NT4911M2N	88	NT4916F	49
NT4512/12	54	NT4911M2TN	89	NT4916KIT	49
NT4512/12	79	NT4911N	88	NT4916M2A	49
NT4520	54	NT4911TN	89	NT4916M2B	49
NT4541	54	NT4915AN	47	NT4916M2D	49
NT4547	91	NT4915AN	87	NT4916M2F	49
NT4551	91	NT4915BN	47	NT4916M2T	49
NT4560	83	NT4915BN	87	NT4916T	49
NT4565	84	NT4915DD	47	NT4950	59
NT4565	122	NT4915DD	87	NT4951	59
NT4578N	64	NT4915DD	91	NT4952	59
NT4581	52	NT4915DN	47	NT4953	59
NT4601	76	NT4915DN	87	NT4954	59
NT4606	76	NT4915FN	47	NT4955/20	59
NT4607	69	NT4915FN	87	NT4955/45	59
NT4607	77	NT4915KIT	89	PBD68	62
NT4607/4	69	NT4915KIT1	89		
NT4607/4	76	NT4915M2ADN	47		
NT4608	76	NT4915M2ADN	87		
NT4610	77	NT4915M2AN	47		
NT4611	77	NT4915M2AN	87		
NT4611B	77	NT4915M2BN	47		
NT4654N	70	NT4915M2BN	87		
NT4654N	84	NT4915M2DD	47		
NT4658N	70	NT4915M2DD	87		
NT4659N	70	NT4915M2DD	91		
NT4672N	82	NT4915M2DN	47		
NT4673	82	NT4915M2DN	87		
NT4680	69	NT4915M2FN	47		
NT4692	81	NT4915M2FN	87		
NT4692FAN	81	NT4915M2N	47		
NT4693	81	NT4915M2N	87		
NT4695	81	NT4915M2TN	89		
NT4891	66	NT4915M3N	47		
NT4891	81	NT4915MR	47		
NT4891	83	NT4915MR	87		
NT4911ADN	88	NT4915MR	91		
NT4911AFN	88	NT4915N	47		
NT4911AGN	88	NT4915N	87		
NT4911AHN	88	NT4915SETBL	89		
NT4911AIN	88	NT4915SETBL	91		

**РОССИЯ****Владивосток**

690012 Владивосток,  
ул. Калинина, д. 42,  
корпус Литера 1, офис 323  
Тел.: (423) 261 49 70, (914) 705 41 64  
e-mail: bureau.vladivostok@legrand.ru

**Волгоград**

400131 Волгоград,  
ул. Коммунистическая, д. 19Д, офис 528  
Тел.: (8442) 33 11 76  
e-mail: bureau.volgograd@legrand.ru

**Воронеж**

394036 Воронеж,  
ул. Станкевича, д. 36, Бизнес-центр «Форум»  
Тел.: (473) 228 08 85/91  
e-mail: bureau.voronej@legrand.ru

**Екатеринбург**

620100 Екатеринбург,  
Сибирский тракт, д. 12, здание 7, офис 100  
Тел./факс: (343) 253 00 50  
e-mail: bureau.ekat@legrand.ru

**Казань**

420034 Казань,  
ул. Сулеймановой, д. 7, офис 1  
Тел./факс: (843) 227 03 30 / 01 57  
e-mail: bureau.kazan@legrand.ru

**Кемерово**

650000 Кемерово,  
ул. Карболитовская, 16А, 4 этаж,  
офис 403  
Тел.: (913) 128 22 72, (3842) 49 05 11  
e-mail: bureau.kemerovo@legrand.ru

**Краснодар**

350062 Краснодар,  
ул. Атарбекова, д. 1/1, офис 10  
Тел.: (861) 220 09 69  
e-mail: bureau.krasnodar@legrand.ru

**Красноярск**

660020 Красноярск,  
ул. Взлетная, дом 57, офис 9.3  
Тел.: (391) 270 23 32  
e-mail: bureau.krasnoyarsk@legrand.ru

**Нижний Новгород**

603000 Нижний Новгород,  
ул. М. Горького, д. 117,  
Бизнес-центр, офис 1111  
Тел./факс: (831) 278 57 06 / 08  
e-mail: bureau.nnov@legrand.ru

**Новосибирск**

630112 Новосибирск,  
ул. Фрунзе, д. 242, офис 303  
Тел./факс: (383) 289 06 89  
e-mail: bureau.novosib@legrand.ru

**Омск**

644043 Омск,  
ул. Кемеровская, д. 9, офис 106  
Тел./факс: (3812) 24 77 53  
e-mail: bureau.omsk@legrand.ru

**Пермь**

614000 Пермь,  
ул. Максима Горького, д. 34, офис 416  
Тел./факс: +7 (342) 249 30 63  
e-mail: bureau.perm@legrand.ru

**Ростов-на-Дону**

344000 Ростов-на-Дону,  
пр. Буденновский, д. 60, офис 502  
Тел./факс: (863) 268 86 89  
e-mail: bureau.rostov@legrand.ru

**Самара**

443010 Самара,  
ул. Советской Армии, д. 240Б, офис 1  
Тел./факс: (846) 276 76 63, 372 52 03  
e-mail: bureau.samara@legrand.ru

**Санкт-Петербург**

197342 Санкт-Петербург,  
Выборгская набережная д.61, офис 100  
Тел./факс: (812) 309 50 01  
e-mail: bureau.stpet@legrand.ru

**Саратов**

410019 Саратов,  
ул. Танкистов, д. 37, офис 5а-15,  
Тел./факс: (8452) 30 93 58  
e-mail: bureau.saratov@legrand.ru

**Сочи**

354000 Сочи,  
пер. Виноградный д. 2А, офис 5  
Тел.: (918) 105 06 36  
e-mail: bureau.sochi@legrand.ru

**Уфа**

450000 Уфа,  
ул. Кирова, д. 1, офис 205  
Тел./факс: (3472) 72 56 89  
e-mail: bureau.ufa@legrand.ru

**Хабаровск**

880030 Хабаровск,  
ул. Павловича, д. 13А, офис 1  
офис «Legrand»  
Тел.: (4212) 41 13 40  
e-mail: bureau.khab@legrand.ru

**Челябинск**

454091 Челябинск,  
ул. Елькина, д. 45А, офис 1301  
Тел./факс: (351) 247 50 94  
e-mail: bureau.chelyabinsk@legrand.ru

**АЗЕРБАЙДЖАН****Баку**

AZ 1072 Баку,  
ул. Королгу Рахимова, д. 13А,  
офис «Legrand»  
Тел.: (994 50) 225 88 10  
e-mail: bureau.baku@legrandelectric.com

**БЕЛАРУСЬ****Минск**

220012 Минск,  
ул. Сурганова, д. 28А, офис 313.  
Тел./факс: (375) 17 285 71 01, 17 285 71 06  
e-mail: bureau.minsk@legrandelectric.com

**КАЗАХСТАН****Алматы**

050026 Алматы,  
ул. Ауэзова, д. 14А,  
БЦ «Берекет», 15-й этаж  
Тел./факс: (727) 323 65 20/22  
e-mail: bureau.almaty@legrandelectric.com

**Астана**

010000 Астана,  
ул. Мунайтпасова, д. 12, офис 704  
Тел.: + 7 7172 57 15 51/52/53  
Факс: + 7 7172 57 15 51  
Тел./факс: (7122) 30 32 30  
e-mail: bureau.atyrau@legrandelectric.com

**УЗБЕКИСТАН****Ташкент**

100070 Ташкент,  
ул. Шота Руставели, стр. 41, офис 509  
Тел.: (998 71) 148 09 48, 148 09 49, 238 99 48  
Факс: (998 71) 148 09 47, 238 99 47  
e-mail: bureau.tashkent@legrandelectric.com

**УКРАИНА****Киев**

04080 Киев,  
ул. Туровская, д. 31  
Тел.: (38) 044 351 12 00  
Факс: (38) 044 351 12 15  
e-mail: office.kiev@legrand.ua

**Служба информационной поддержки  
Группы Legrand**Для звонков  
из Москвы:**+7 (495) 660 75 54**Для звонков  
из РФ бесплатно:**8 (800) 700 75 54****СЛЕДИТЕ ЗА НАШИМИ НОВОСТЯМИ** сайт: [www.bticino.ru](http://www.bticino.ru) <http://www.youtube.com/LegrandtvRussia>**ПРИСОЕДИНЯЙТЕСЬ К НАМ** <https://www.facebook.com/LegrandRussia> <http://instagram.com/legrandrussia> [https://vk.com/legrand\\_russia](https://vk.com/legrand_russia) <https://twitter.com/LegrandRussia>

ООО «Легран»,  
107023 Москва,  
ул. Малая Семеновская, д. 9, стр. 12  
Тел.: +7 495 660 75 50/60  
Факс: +7 495 660 75 61  
e-mail: bureau.moscou@legrand.ru