



**WIRING DEVICES**

КАТАЛОГ РУССКИЙ





## Оглавление

---

**Eikon**

27

**Arké**

185

**Plana**

293

**Neve Up**

389

**Индивидуализация**

426

**КОРПУСА и КОРОБКИ**

442

**BEAUTY**  
**ENERGY**  
LIFE





**С 1945 г. наша энергия направляется стремлением к инновациям, ставящим своей целью соответствие эволюции стиля жизни.**

Мы разрабатываем, производим и тестируем свои изделия на нашем головном предприятии в городке Маростико на северо-востоке Италии: этот выбор подтверждает значение, придаваемое нами концепции Made in Italy. Речь идет об уникальном сочетании эстетических характеристик и технологического совершенства, характеризующем всю нашу продукцию, которая получила высокую оценку во всем мире. Мы опираемся на многолетние традиции успехов и признанных достижений и культуру, основанную на прочных и подлинных ценностях.

**Исследования. Технология. Простота.**

Для достижения максимальных результатов в том, что касается технологии и дизайна, 6 % от суммы нашей выручки ежегодно инвестируется в НИОКР. Это позволило нам получить за годы нашей работы более 200 патентов, что является хорошим показателем внимания, которое мы уделяем инновациям, делающим повседневную жизнь более простой и комфортной. Мы твердо верим, что новые идеи должны работать для всеобщего блага.

С помощью наших электрических систем, как самых простых, так и тех, в которых используются наиболее сложные технологические решения, **мы преобразуем вашу энергию, направляем ее и доводим до места назначения.**

# LIFESTYLE EVOLUTION





# Мы преобразуем, направляем и доводим до места назначения вашу энергию.

Мы предлагаем современные решения, соответствующие стилю каждого дома, а благодаря **тщательной отделке и проработке деталей** наши изделия становятся **элементами дизайна интерьера**. Мы убеждены в том, что технология и форма должны быть неразрывно связаны друг с другом; поэтому мы уделяем много времени и энергии разработке и проектированию новых типов электронных и электромеханических инженерных устройств и систем и одновременно ведем непрерывный поиск новых материалов.

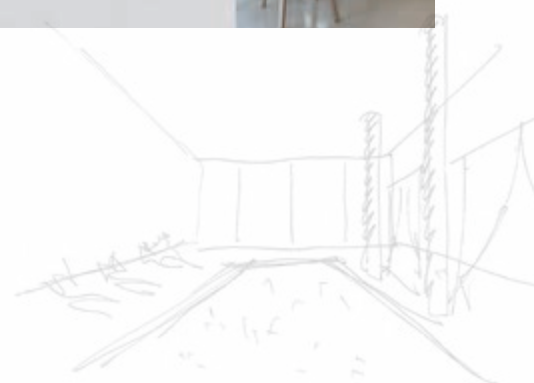

Мы работаем в тесном контакте с самыми знаменитыми дизайнерами, чтобы обеспечить эволюцию нашей продукции в соответствии с последними изменениями в стиле жилых помещений и архитектуры в целом. Наши изделия являются результатом такого подхода: они отличаются гармоничной геометрией форм, тщательно подобранными материалами и проработанными вариантами отделки, позволяющими подчеркнуть стиль каждого помещения и удовлетворить самые детальные требования, предъявляемые к обстановке современного жилья.



# VISION ECOSYSTEM VIEW



# Видение наших изделий и систем

**View** представляет собой единую платформу, включающую в себя подключаемые к Интернету системы и отдельные устройства, предназначенные как для установки на вновь построенных объектах, так и для использования при реконструкции или модернизации уже существующих систем.

Совокупность выполненных в едином эстетическом стиле решений, используемых для обеспечения комфорта, энергоэффективности и безопасности, и персонализированных изделий, которые могут удачно вписаться в любой архитектурный контекст. Связанные друг с другом системы и устройства, непрерывно ведущие диалог между собой таким образом, который позволяет давать эффективный ответ на конкретные требования как тех, кто проектирует дома, так и тех, кто живет в них.



**Уникальное приложение:** уникальный опыт и интуитивно понятный интерфейс. Вы можете создавать сценарии и осуществлять управление и контроль ими. Приложение может быть интегрировано с платформой IFTTT для интеграции изделий третьих сторон. С помощью приложения VIEW и облачного сервиса Vimar Cloud вы можете оставаться соединенными со своим домом, где бы вы ни находились, и всегда быть в курсе того, что происходит внутри и снаружи здания. Проще говоря, вы всегда на связи со своим домашним миром.



# TOUCH THE SWITCHES

Изысканные варианты отделки для специальных решений; современная цветовая гамма, охватывающая все комбинации; специальные и благородные материалы, обрабатываемые вручную с использованием старинных ноу-хау наших ремесленников или экологически чистых технологий.

LUXURY ROOM, RESORT HOTEL

## Eikon.

Элегантность, технологическое совершенство, чистота линий

[Перейти на страницу 27](#)

## Arké.

Современность в будущем

[Перейти на страницу 141](#)







**Plana.**  
Строгость  
и простота форм

[Перейти на страницу 217](#)

**Neve Up.**  
Чистые линии,  
современная форма

[Перейти на страницу 27](#)







# Персонализированное проектирование. Собственный дизайн

Отвечая на появление новых тенденций в дизайне интерьера, мы предоставляем возможность не только выбирать новые и благородные материалы, но и персонализировать выключатели освещения, что позволяет создавать собственные эстетические решения, в максимальной степени соответствующие обстановке интерьера и подчеркивающие ее индивидуальный имидж.



С этой целью на накладке может быть нанесен строго определенный логотип, а кнопки и клавиши могут быть персонализированы в соответствии с выполняемыми ими функциями. Элегантно выглядящие символы и пиктограммы выполняются методом лазерной гравировки с максимальной точностью: они могут быть выбраны из библиотеки или предоставлены самим клиентом.



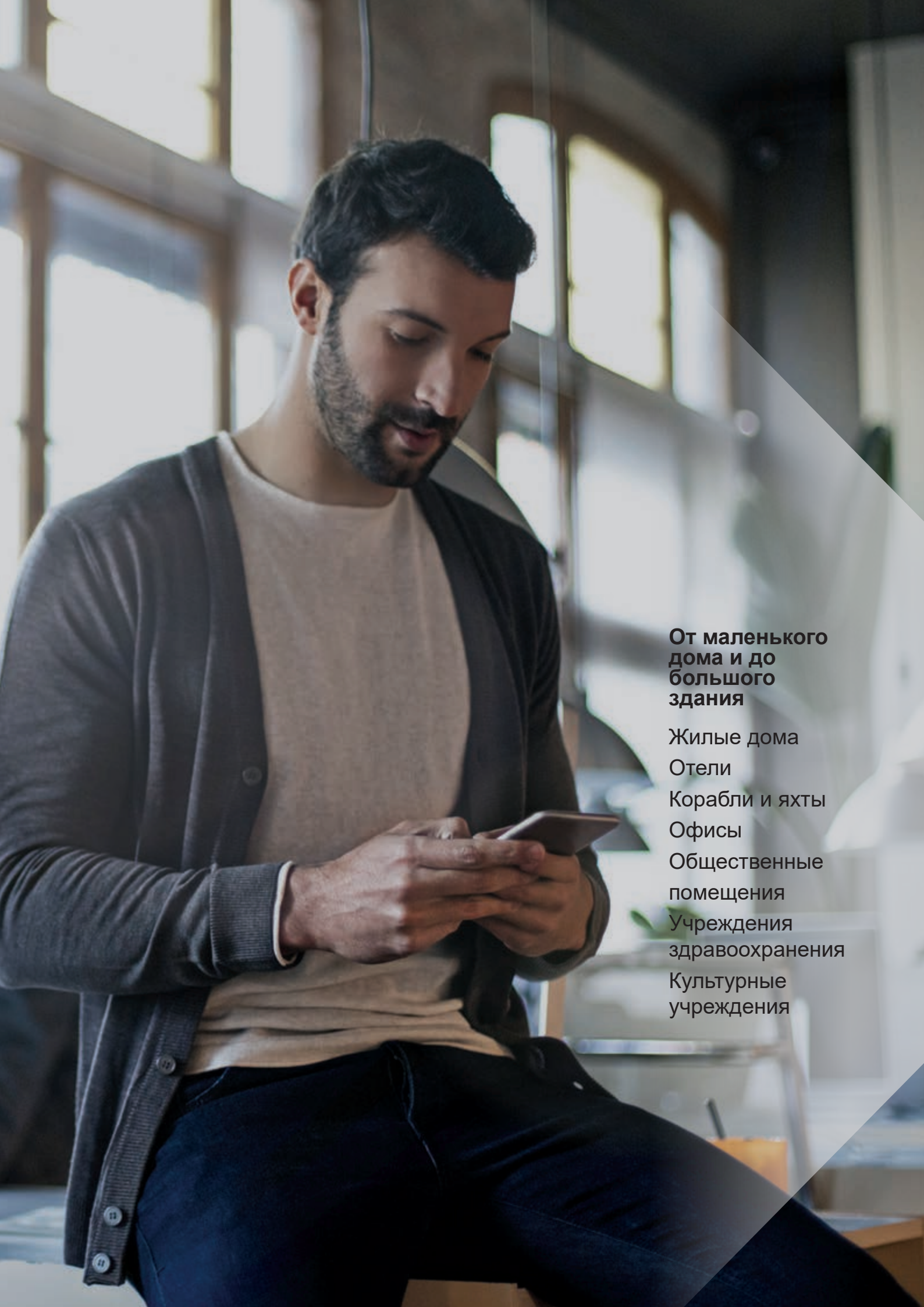

**От маленького  
дома и до  
большого  
здания**

Жилые дома

Отели

Корабли и яхты

Офисы

Общественные  
помещения

Учреждения  
здравоохранения

Культурные  
учреждения

# Гибкие решения

Наши решения позволяют бережно сохранять индивидуальный облик каждого помещения. Вы можете простым способом выполнить умное и постоянно действующее расширение своей экосистемы, которое позволит вам полностью контролировать свой дом или здание.



**Масштабируемые приложения**

**Интегрированные системы**  
Проводные решения

**Масштабируемые функции**

**Подключаемые к Интернету изделия**  
Беспроводные решения

**Комфорт**

Управление освещением

Автоматизация подъема/опускания жалюзи

Воспроизведение аудио-источников

**Энергоэффективность**

Климат-контроль

Управление энергопотреблением

Распределение данных и энергии

Управление нагрузками

Умные датчики

**Безопасность**

Контроль доступа

Техническая аварийная сигнализация

Охранная сигнализация

Видеонаблюдение

Видеодомофония

**Голосовое управление**

**Управление с помощью приложения**

**Интеграция с изделиями третьих сторон**

**Дистанционное управление**







LUXURY HOTEL HALL

# Гибкие решения и масштабируемые системы.

## Проводные или беспроводные решения

Гибкие технологические решения, от традиционных систем и до современных систем домашней автоматике, обеспечивающие максимум интеграции и взаимодействие всех функций. Максимальная синергия с международными протоколами и стандартами.





УСОВЕРШЕН  
СТВОВАННАЯ  
ТРАДИЦИОННАЯ  
СИСТЕМА





# Гибкие решения. Современная электрическая система управления

Для управления освещением и жалюзи в традиционных системах. Эволюция проводных систем под знаком максимума функциональности и надежности.



quid+

## **QUID для управления освещением.** Иновационное и бесшумное реле.

### **Возможность централизации.**

QUID предоставляет возможность установки выключателя для централизованного выключения освещения. Позволяет выключать все лампочки одним движением руки. Кроме того, наличие светового индикатора позволяет видеть, горят ли какие-либо из подсоединенных лампочек.

### **Более бесшумная работа.**

По сравнению со стандартными электромеханическими устройствами переключение является более бесшумным благодаря электромагнитному реле, запатентованному компанией Vimar.

### **Безопасность.**

Если кнопка остается нажатой, реле не перегревается, так как после переключения напряжение отключается.

### **Энергосбережение.**

Отсутствие электропитания является преимуществом с точки зрения энергосбережения и снижения нагрузки на окружающую среду.

## **QUID для управления жалюзи.** Иновационное электронное устройство.

### **Централизованное управление.**

Устройство служит для автоматизации подъема/опускания рулонных штор и жалюзи, позволяя осуществлять такие функции как групповое управление, отключение нагрузки в конце хода и сохранение в памяти предпочитаемого положения.

### **Надежное и безопасное решение.**

В конце хода подача напряжения прекращается во избежание того, чтобы электродвигатель оставался включенным и мог получить повреждения.



УМНАЯ  
СИСТЕМА

**Активируйте  
сценарий для  
принцессы**

# Гибкие решения. Умная система, подключенная к Интернету

Новые устройства View Wireless Eikon, Arké и Plana позволяют максимально просто **управлять освещением, моторизованными рулонными шторами или жалюзи, контролировать энергопотребление и управлять сценариями** с помощью классических выключателей, специального приложения или непосредственно путем голосовых команд.

View Wireless подходит для любых жилых помещений. В ходе совершенствования, расширения или замены существующей электрической системы появляется возможность создания новой системы - подключенной к Интернету, обладающей возможностью расширения и отличающейся высокой надежностью, не снижающейся с течением времени. Такое решение является идеальным в случае модернизации или расширения функций уже существующей системы и оказывает действенную помощь пожилым и маломобильным людям.

**Большая простота, большая функциональность.**  
Таким образом, подключение дома к Интернету обеспечивает большой комфорт и увеличивает энергоэффективность и безопасность как в тех случаях, когда вы находитесь дома, так и тогда, когда вы находитесь вне его, что повышает ценность жилья и улучшает условия жизни его обитателей.

- КОНТРОЛЬ ЭНЕРГОПОТРЕБЛЕНИЯ
- ВКЛ/ ВЫКЛ ВКЛЮЧЕНИЕ ПО ТАЙМЕРУ
- ПОДЪЕМ / ОПУСКАНИЕ ПРЕДПОЧИТАЕМОЕ ПОЛОЖЕНИЕ
- СЦЕНАРИИ До 64 устройств
- ЛОКАЛЬНОЕ ИЛИ ДИСТАНЦИОННОЕ УПРАВЛЕНИЕ ГОЛОСОВЫМИ КОМАНДАМИ ИЛИ С ИСПОЛЬЗОВАНИЕМ ПРИЛОЖЕНИЯ
- ШЛЮЗ
- ДОПОЛНИТЕЛЬНЫЙ ВЫКЛЮЧАТЕЛЬ СВОБОДНОЙ УСТАНОВКИ

## Обновите свой дом - это просто.

Всего лишь несколько операций. Отсутствие необходимости штробления стен.

## Новая система, та же форма.

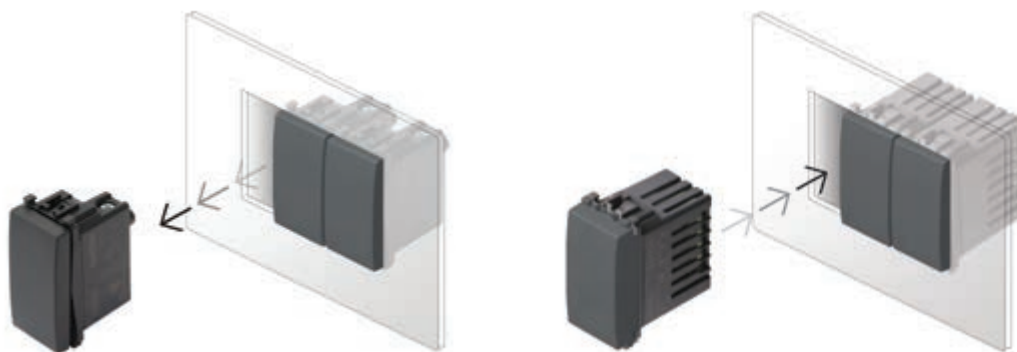

ДВОЙНОЙ РАЗУМ. ДВОЙНАЯ ТЕХНОЛОГИЯ





ИНТЕГРИРОВАННЫЕ  
СИСТЕМЫ  
ДОМАШНЕЙ  
АВТОМАТИКИ

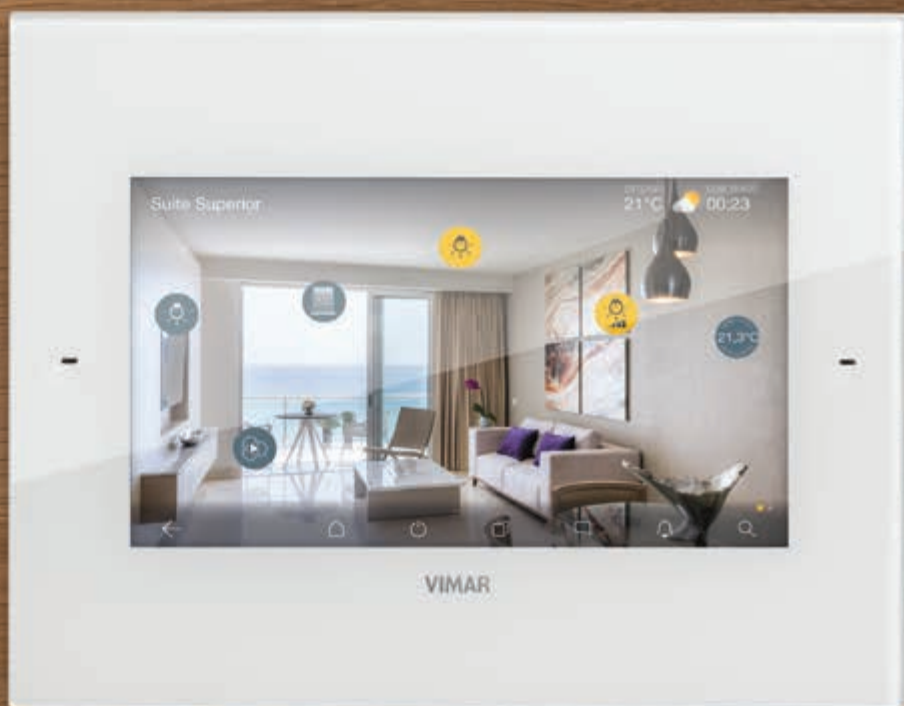

# Гибкие решения. Интегрированные системы домашней автоматике

## **By-me Plus является одной из основных систем платформы VIEW.**

Имеющая своей главной задачей обеспечение комфорта и энергоэффективности, она позволяет пользователю осуществлять комплексное управление освещением, рулонными шторами и жалюзи, контролировать температуру и энергопотребление в здании, а также управлять воспроизведением аудиоисточников в различных комнатах.



### **Повышенный комфорт.**

#### **Автоматизация управления шторами и жалюзи, освещением, воспроизведения аудиоисточников**

Управление освещением и воспроизведением аудиоисточников, подъем и опускание рулонных штор и жалюзи, регулировка яркости различных ламп и создание приятной игры света. Все это осуществляется с помощью сценариев, создаваемых самим пользователем.

#### **By-me Plus, современная, но простая в использовании система, опирается на следующие элементы:**

- кабель шины в виде витой пары
- линейная, в виде звезды или смешанная топология
- дистанционное управление через IP-интерфейс
- возможность расширения с использованием радиочастотных устройств.

**By-me Plus - это простота программирования и диагностики** благодаря приложению VIEW Pro.

**By-me Plus - это простота управления комфортом и энергоэффективностью** благодаря приложению VIEW.

### **Повышенная энергоэффективность.**

Более ответственное использование энергии с применением современных решений позволяет оптимизировать энергопотребления без ущерба для качества, что дает возможность экономить до 50% энергии (согласно результатам исследования Обсерватории Интернета вещей при Миланском политехническом университете и в соответствии с положениями стандарта EN 15232).

**Контроль нагрузок** во избежание отключения электропитания вследствие перегрузок и умное распределение солнечной энергии. Благодаря визуализации величины потребления энергии, в том числе удаленной, осуществляемой с помощью соответствующего приложения, пользователь всегда будет в курсе того, сколько энергии потребляют используемые в его доме устройства и электробытовые приборы.

#### **Управление температурой.**

Мониторинг энергопотребления домашних устройств с измерением и визуализацией величины потребляемой энергии (включая не цифровые).

#### **Управление энергопотреблением и его оптимизация.**

Умное управление электроэнергией, вырабатываемой фотогальванической установкой, может обеспечивать ее автоматическое использование для питания электробытовых приборов, сокращая, таким образом, количество энергии, потребляемой из сети.



ИНТЕГРИРОВАННЫЕ  
СИСТЕМЫ  
ДОМАШНЕЙ  
АВТОМАТИКИ



# Гибкие решения. Интегрированные системы домашней автоматике



Каждое здание имеет специфические требования, начиная с самых первых этапов его проектирования. Интегрированные системы домашней автоматике позволяют увеличить комфорт и экономию энергии, делая здания более «умными» и повышая их ценность; при этом системы Vimar отличаются высоким уровнем **гибкости и масштабируемости**.



Они просты в настройке благодаря профессиональному программному обеспечению ETS, предлагаемому ассоциацией KNX Association. Устройства KNX для автоматизации зданий полностью совместимы с другими устройствами, производимыми компаниями, соблюдающими данный стандарт, что позволяет создавать единую интегрированную систему, соединенную с миром Интернет-вещей через специальные шлюзы или веб-сервер.

#### Гибкость и масштабируемость.

- Интеграция со стандартными устройствами управления
- Наличие устройств с взаимозаменяемыми клавишами с нанесенной на них различной символикой
- Термостаты с RGB-дисплеем для управления температурой
- Считыватель RFID для контроля доступа с программированием входов и выходов
- Идеальная визуальная сочетаемость с изделиями серий Eikon, Arké и Plana

#### Широкая линейка изделий и функций.

- управление температурой
- устройства управления освещением и сценариями
- считыватель RFID MIFARE для контроля доступа
- Датчик движения для автоматического включения освещения и обеспечения энергосбережения





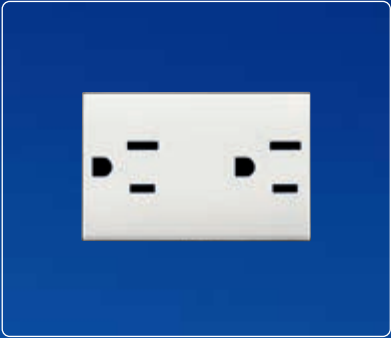



# Международный характер. Неограниченный выбор стандартов, вариантов модульности и типов установки.

**Предлагаемые компанией Vimar решения открывают широкие возможности:** обширный ассортимент электроустановочных изделий и устройств, соответствующих основным международным стандартам и требованиям в отношении модульности и масштабируемости, позволяет **создавать системы управления электрооборудованием под индивидуальные требования заказчика.**

## Международные стандарты для использования в более чем 100 странах мира.

Для удовлетворения эксплуатационных требований, действующих в различных странах мира, предлагаемый нами ассортимент включает в себя обширную линейку устройств, разработанных в соответствии с наиболее распространенными международными стандартами, и характеризуется неограниченной гибкостью в том, что касается вариантов модульности и типов установки.

## Гибкие и модульные решения для различных типов установки.

Модульные выключатели и розетки, выполненные по итальянскому, английскому, французскому, немецкому и американскому стандартам. Накладки от 1 до 21 модуля, в том числе многооконные, с возможностью как горизонтальной или вертикальной установки позволяют реализовывать индивидуальные проекты и управлять энергией в полной безопасности в соответствии с различными международными нормативами.



## Оглавление

---

**Eikon**

Arké







Plana

Neve Up

Индивидуализация

КОРПУСА и КОРОБКИ

# Eikon

Устройства управления	66
Розетки электропитания и сигнальные разъемы	88
Сигнализация, охрана и извещение	100
Комфорт и Контроль климата	102
Автономные и гостиничные решения	104
Smart home View Wireless	 108
Smart automation: By-me Plus 	 112
Building automation: Well-contact Plus 	 125
By-alarm: Система охранной сигнализации	 135
Линейка накладок	138
Типы установки	164

# Eikon

Для наиболее престижных проектов. Уникальность каждой детали обеспечивается ее тщательной проработкой.

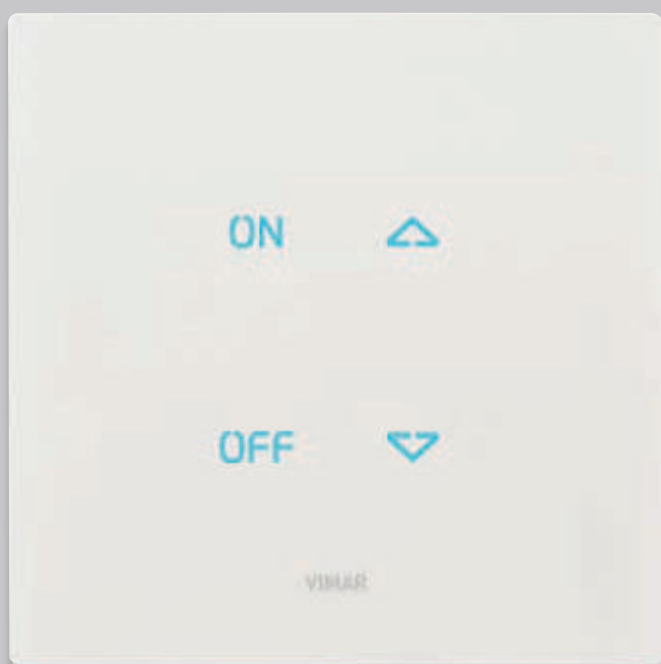







*Установка заподлицо со стеной*

# **Eikon. Единая платформа.**

Разнообразие типов выключателей.  
Персонализация.  
Отличная сочетаемость.

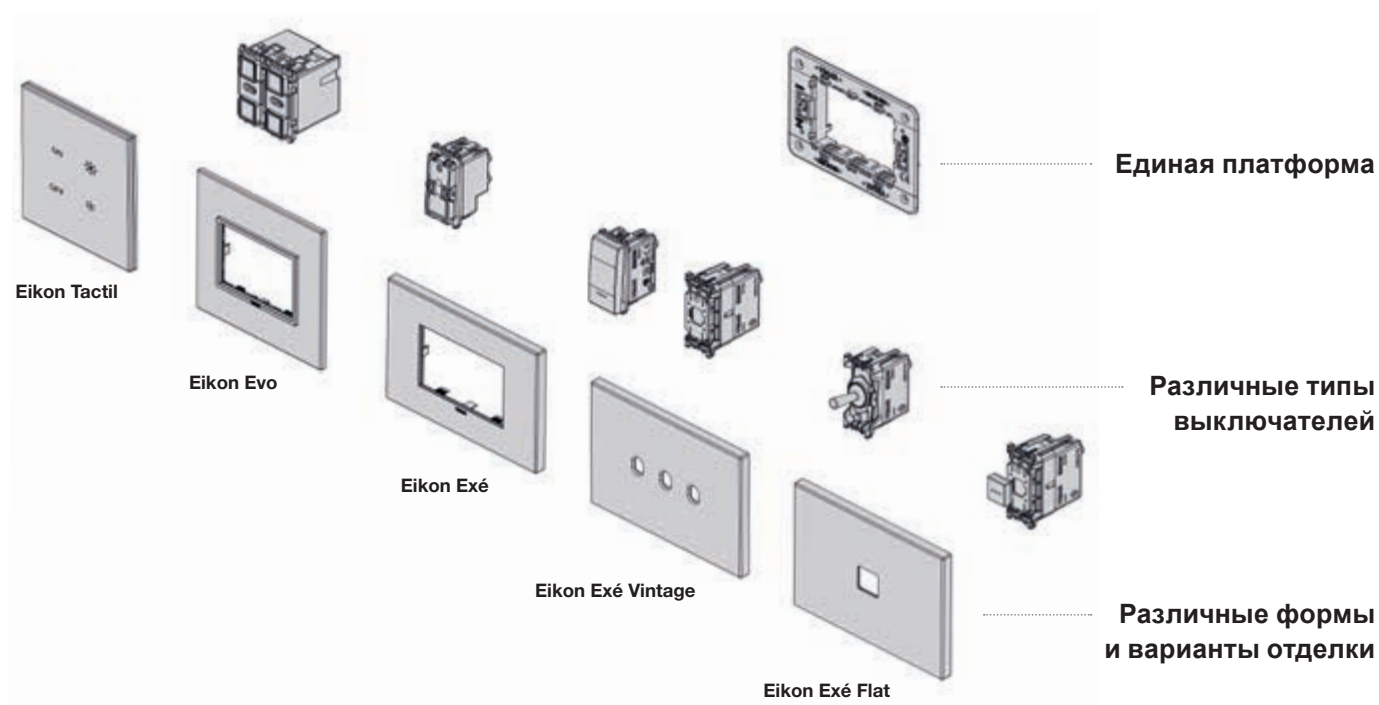

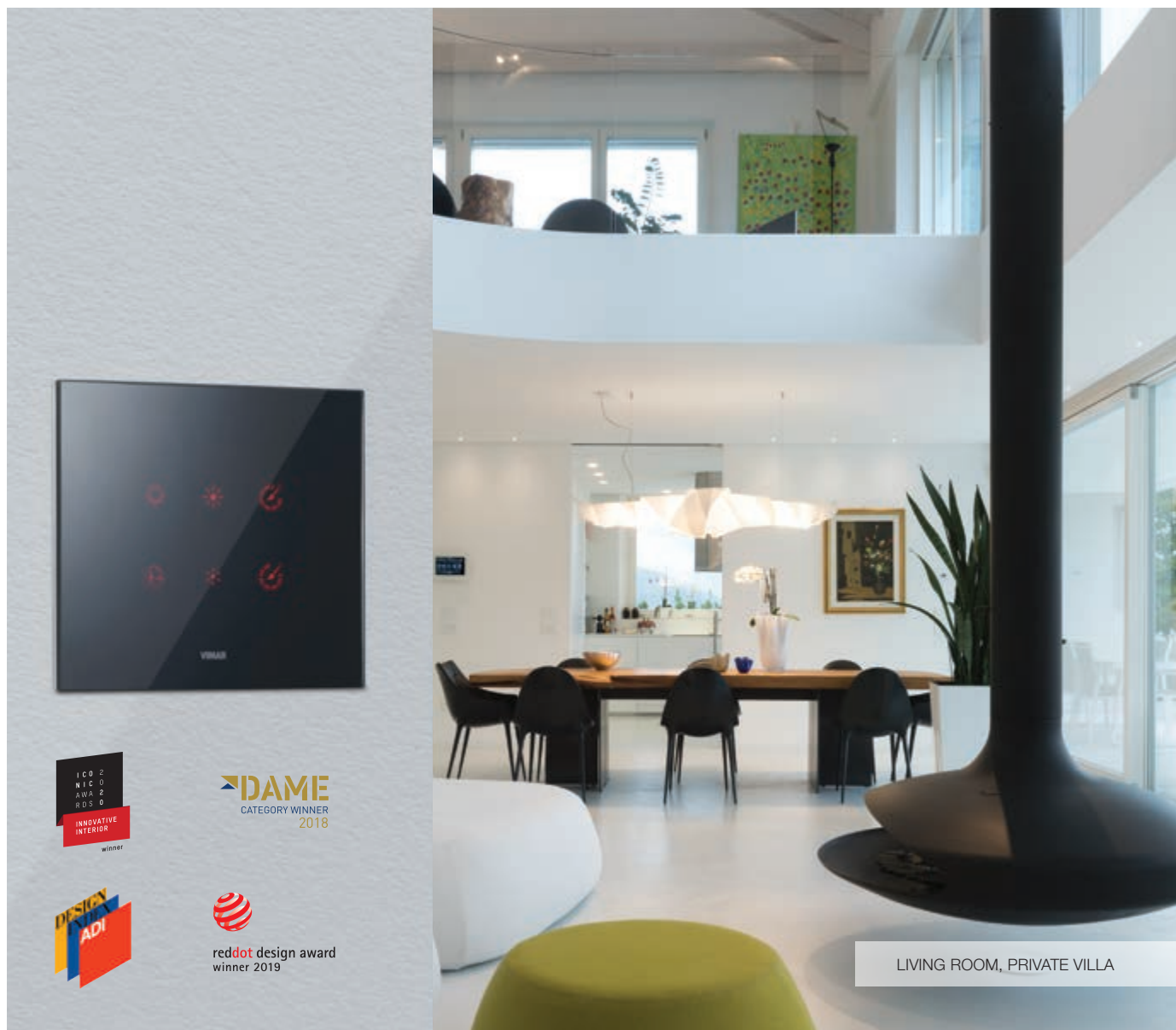

LIVING ROOM, PRIVATE VILLA

## Eikon Tactil

Настоящие технологические шедевры. Изысканная отделка и функциональная элегантность изделий этой серии заставляют испытывать настоящее удовольствие от выполнения самых обычных повседневных действий, позволяя придавать особую харизму любой комнате.

**Сенсорные выключатели.** Сенсорные выключатели с интуитивно понятными обозначениями, позволяющими безошибочно определять приданные им функции. Они чувствуют ваше присутствие: датчики приближения, встроенные в выключатели систем домашней автоматике, обнаруживают ваше приближение к устройству и активируют его, предвосхищая какие-либо ваши действия. При этом загорается подсветка выключателей, приглашающая к их использованию.



## Eikon Evo

Отличающийся элегантностью геометрических форм и наличием хромированной рамки, дизайн серии Eikon Evo соответствует последним тенденциям в дизайне интерьера и удачно подчеркивает наилучшие черты итальянского стиля. **Отличная визуальная совместимость с изделиями серии Eikon Tactil.**







LUXURY ROOM, CITY CENTRE HOTEL

## Eikon Exé

Сама суть материи и формы. Прямые углы и строгие линии - характерные черты этой накладки, которая прекрасно вписывается в любой интерьер. Каждый из различных вариантов отделки, выполненной с использованием тщательно отобранных высококачественных материалов, придает изделиям собственный неповторимый облик: стекло, кожа, зеркало, дерево, керамогранит под мрамор, зашкуренные металлы - придающие поверхности блестящий и эксклюзивный вид.

**Выключатели семейства The Collections имеют отделку, соответствующую отделке накладок Eikon Exé, что обеспечивает единство и изящество стиля, характеризующегося чистотой и линейностью форм.**

## Eikon Exé The Collections

На основе дизайна накладок Eikon Exé созданы два новых типа клавиш: **Flat** и **Vintage**.

**Flat.** Прямоугольные плоские клавиши создают красивый визуальный эффект гладких стен. Клавиши оснащены персонализируемой RGB-подсветкой, а с помощью лазерной гравировки на них можно нанести элегантные символы и пиктограммы.

**Vintage.** Очаровательные линии прошлого, переосмысленные в современном ключе, придают помещениям эксклюзивный облик, напоминающий стиль ретро.



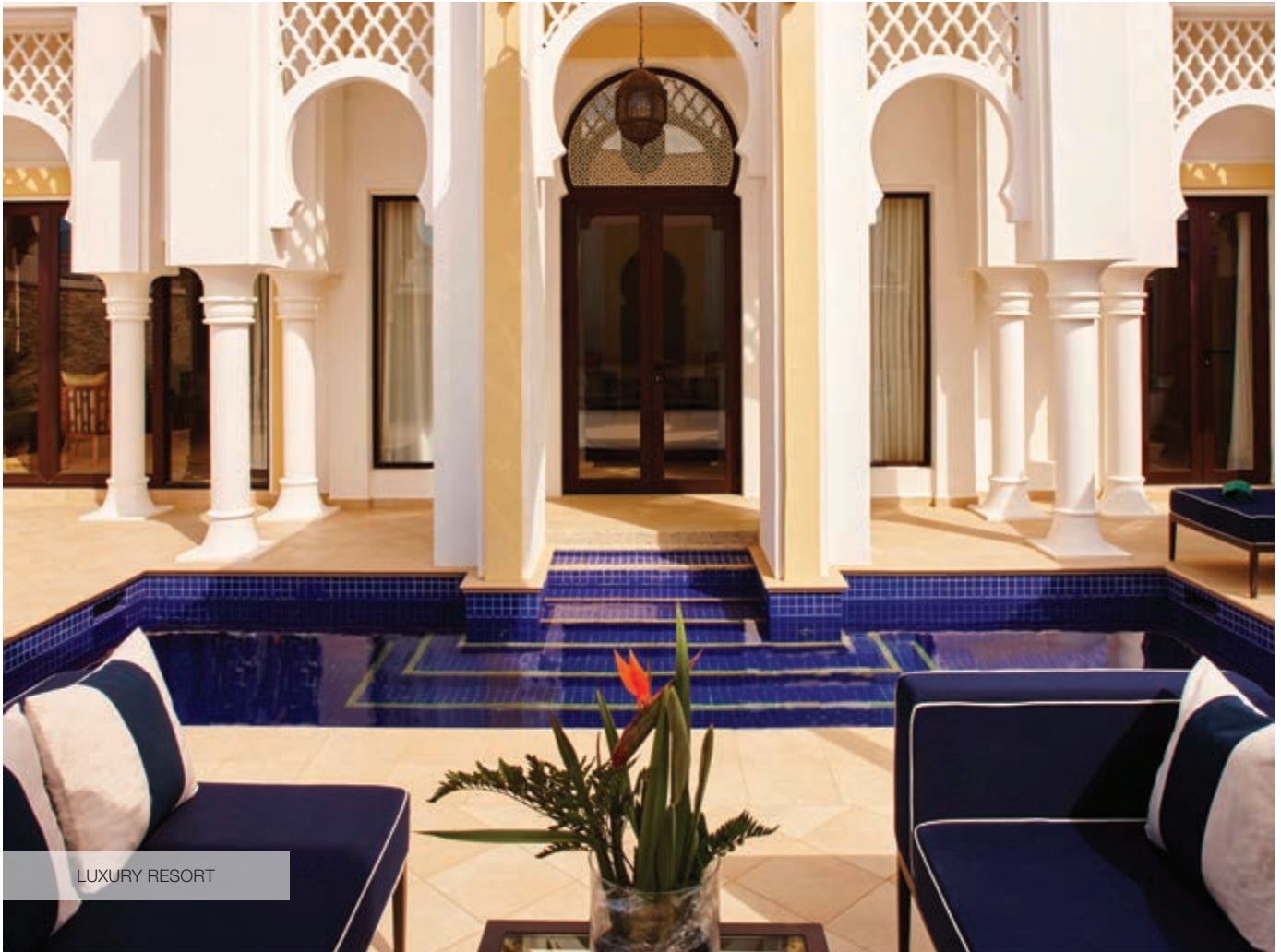

## Eikon Tactil и Eikon Evo. Материалы и варианты отделки

### Scolpiti (Обработанный натуральный камень)

Сильные, строгие и резко выраженные черты без отказа от изысканности и утонченности: основные черты трех вариантов отделки из натурального камня.

### Naturali (Массив дерева)

Натуральное дерево излучает жизненную силу и сразу же вызывает приятное ощущение спокойствия и тепла. Уникальные природные свойства.

### Luminosi (Стекло)

Чистота и блеск, не имеющие себе равных. За блестящим и легким обликом кроются несравненные прочность и сила: эти характеристики присущи всем семи вариантам отделки стекла, в которых выпускаются изделия этой серии.

### Raffinati (Натуральная кожа)

Шарм в чистом виде. Мягкие и delicate контуры накладок подчеркивают их изысканно гламурный и одновременно подлинно натуральный облик. Эти два сорта кожи характеризуются неизменно очарывающей красотой, на которую не влияет течение времени







PRIVATE YACHT

Восемь различных способов почувствовать роскошь и насладиться ею в повседневной жизни. Дизайн стилей Eikon Tactil и Eikon Evo вдохновлен последними тенденциями в оформлении жилых интерьеров; он выражает их сущность и иногда еще более подчеркивает ее благодаря необычным сочетаниям материалов, цветов и вариантов отделки. Чтобы свободно выбирать кем быть и как выглядеть.

### Speciali (Corian®)

Впечатляющий, инновационный и очень прочный, этот материал соблазняет своими блестящими переливами, ярко демонстрирующими его современный и технологичный характер.

### Primari (Анодированный алюминий)

Врожденное благородство и непреходящее очарование, неброский и одновременно изысканный вид, легкость и определенность линий: откройте для себя пять различных оттенков анодированного алюминия.

### Esclusivi (Облагороженный алюминий)

Изысканность форм, благородство характера, соблазнительная элегантность. Редко встречающийся и поэтому еще более значительный персонаж: отделка из облагороженного алюминия обнаруживает свою неоценимую привлекательность с первого взгляда.

### Essenziali (Алюминий и стекло в едином цветовом решении)

Гармоничное решение с чистым и точным имиджем: четыре варианта исполнения из алюминия и стекла, характеризующиеся универсальной элегантностью.





PRIVATE HOUSE

## Eikon Exé. Материалы и варианты отделки

### Стекла

Прозрачность и игра света. Шелкографированные поверхности и зеркально отполированные кромки, три варианта отделки: классический молочно-белый, теплый белый пеньковый и черный сатинированный, отличающийся неподвластной времени элегантностью.

### Зеркала

Отражения и отблески, взаимодействующие с интерьерами. Зеркально отполированные отражающие свет поверхности. Варианты отделки: серебряный лед отличается характерным технологичным блеском, блестящая бронза - очаровательной тональностью, коричневый опал - теплым цветом и сатинированной поверхностью.

### Керамогранит под мрамор

Решения, вдохновленные природной красотой мрамора: поверхности элегантны в своей неоднородности и испещрены характерными прожилками. Белый мрамор калакатта - самый красивый из всех разновидностей каррарского мрамора; кофейный - отличается теплым цветом и золотистыми прожилками; черный мрамор маркинья - обладает такой же внушительностью как одноименный вид испанского мрамора.

### Эксклюзивные зашкуренные металлы

Элегантность эксклюзивных зашкуренных металлов, от старинного золота и до старинной бронзы и от никеля до черной окраски, придает дополнительное очарование простой, но всегда актуальной поверхности, а специальная обработка способствует улучшенным тактильным ощущениям при ее касании.







SUITE, RESORT

Накладки изготовлены из тщательно отобранных материалов, прежде всего, натуральных и особо ценных. Качество обработки различных материалов является свидетельством высочайшей культуры производства, обеспечивающей тщательную проработку каждой мельчайшей детали для создания абсолютно уникального эффекта.

## Дерево

Тепло и жизненная сила самого натурального материала. Три различные породы дерева. Более светлые оттенки дуба, теплые тона американского ореха и характерный рисунок древесины эвкалипта.



## Кожа

Натуральный и живой материал, мягкий и элегантный, уникальный благодаря своей неоднородности. Классические расцветки и поверхность, способствующая улучшенным тактильным ощущениям при касании. Саванна характеризуется природной фактурой кожи, Степь - более матовой и бархатистой, Черный лес - тонкозернистой и изысканной.



## Металлы Total Look

Единое эстетическое решение и неброские цвета для создания полностью гармоничного образа. Элегантность, которая не бросается в глаза. Три неизменно актуальных варианта отделки: белый матовый, Next и серый антрацит, позволяющие комбинировать комбинировать накладки с клавишами тех же цветов. Суть вещей в своем самом чистом виде.



## Полированные металлы

Блестящие поверхности способствуют тому, что комнаты становятся более светлыми. Трудно оторваться от созерцания манящей блестящей поверхности. Глянцевая отделка высвечивает современный облик никеля, усиливает очарование золота и подчеркивает строгость черного хрома.



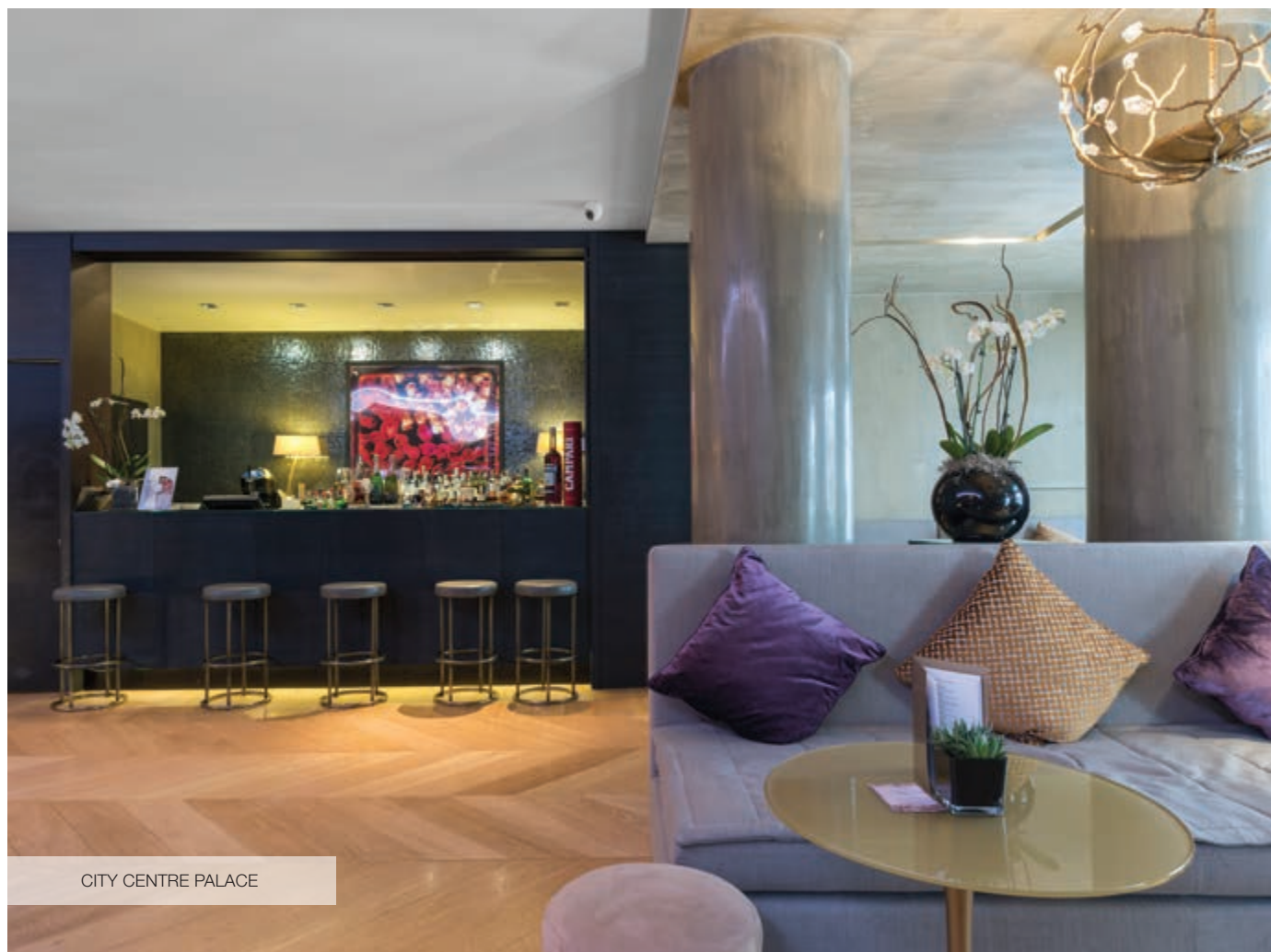

## Eikon Exé. The Collections.

Вся мощь металла в пяти элегантных цветовых вариантах

### Металлы Total Look

Серый антрацит и белый матовый.

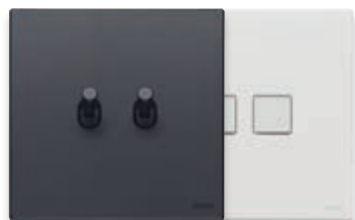

### Зашкуренные металлы

Зашкуренный никель и темная зашкуренная бронза.

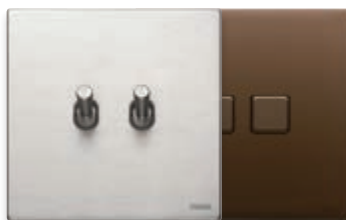

### Полированные металлы

Золото и Сатинированное золото.

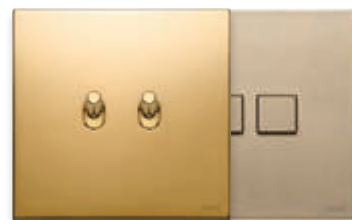





DINING ROOM, LUXURY HOTEL

**Простые решения  
для лучшей жизни.**







# КОМФОРТ

## ОРГАНЫ УПРАВЛЕНИЯ ДЛЯ СВОБОДНОЙ УСТАНОВКИ

Благодаря беспроводной технологии не нуждаются в электросети или батарейках: их можно монтировать и размещать на любой поверхности, в том числе деревянной или стеклянной, без необходимости проведения кладочных работ. Идеально подходят для ремонта, нового назначения или установки с учетом архитектурных/нормативных ограничений.



## ЗВУКОПЕРЕДАЧА

Теперь ваша любимая музыка у вас под рукой. С помощью беспроводной технологии Bluetooth вашего смартфона вы можете быстро подключаться к домашней аудиосистеме или к системе гостиничного номера, если вы находитесь в путешествии.





### USB-РОЗЕТКИ

Компактные и производительные USB-розетки предлагаются с 1 модулем типа А или С или типа А+С, или с 2 модулями А+С или С+С, где выходы типа С (Fast Charge) позволяют заряжать портативные устройства последнего поколения на полной скорости суммарным током 3 А 5 В.



### ВИДИМОСТЬ В ТЕМНОТЕ

Проходы по коридорам, лестницам и другим местам общего пользования ненавязчиво отмечены светодиодными светильниками, которые направляют человека по зданию, обеспечивая обзор и безопасность даже ночью.

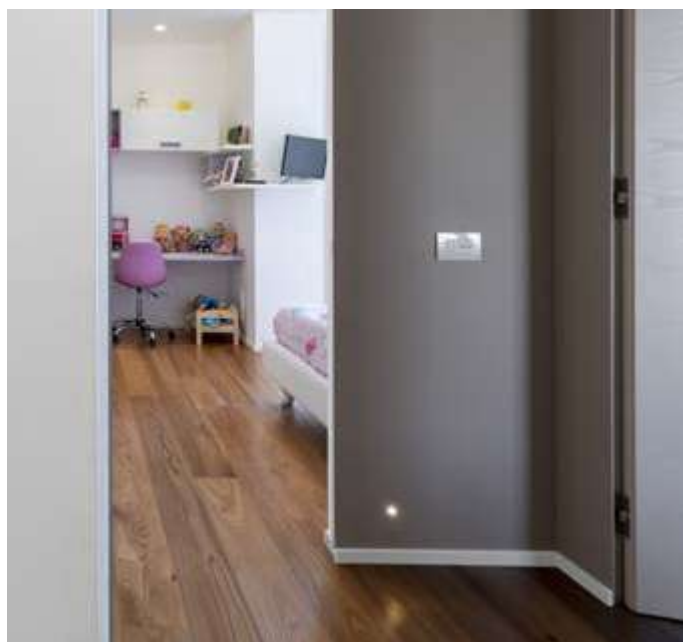

### УПРАВЛЕНИЕ ОСВЕЩЕНИЕМ И ЖАЛЮЗИ

Многочисленные решения, от традиционных до самых передовых, для управления освещением и рольставнями, жалюзи, маркизами и затемняющими устройствами в целом. С централизованным управлением и автоматической настройкой по времени, внешнему освещению или наступлению определенных событий.



# ЭФФЕКТИВНОСТЬ

## ТЕРМОРЕГУЛЯЦИЯ

Дизайнерские решения для оптимизированного управления климатом. Простые в использовании и привлекательные на вид термостаты и хронотермостаты. Не только автономные, но и для управления климатом через приложение на смартфоне при нахождении вне дома.



## ЖЕЛАЕМОЕ ОСВЕЩЕНИЕ БЕЗ ЛИШНИХ ЗАТРАТ

Благодаря диммерам Vimar можно регулировать интенсивность всех источников света, что позволяет экономить энергию. Их можно устанавливать даже в существующие системы, как для работы в автономном режиме с кнопочным или поворотным управлением, так и интегрировать в системы домашней автоматизации.



### ОСВЕЩЕНИЕ ТОЛЬКО ПО ЗАПРОСУ

Выключатель с инфракрасным датчиком движения включает и выключает свет только при реальной необходимости. Либо при прохождении человека, либо при наступлении сумерек. Идеально подходит для оптимизации потребления электроэнергии и независимого включения света в отдельных комнатах.



### ОПТИМИЗАЦИЯ ЭНЕРГОПОТРЕБЛЕНИЯ

Предлагаются интересные решения по управлению жалюзи с дозированием поступающей извне энергии в зависимости от времени года. Для систем любого типа — традиционной, продвинутой или системы домашней автоматизации: можно впускать больше или меньше света и тепла, оптимизируя, таким образом, энергопотребление здания.



### УПРАВЛЕНИЕ ЭНЕРГИЕЙ

Умные устройства позволяют эффективнее управлять энергопотреблением, избегая неприятного отключения электроэнергии из-за перегрузок. При превышении порога потребления электрические нагрузки отключаются в соответствии с ранее заданным приоритетом. В случае переизбытка энергии применяется политика самопотребления для максимального использования возобновляемых источников энергии.





# БЕЗОПАСНОСТЬ

## АВАРИЙНОЕ ОСВЕЩЕНИЕ

Отключение электроэнергии больше не будет таким темным. В случае сбоя питания сразу же загорается съемный фонарь, который можно вынуть из розетки и взять с собой для ориентирования в темных помещениях, пока не вернется питание. После его помещения обратно, он будет снова под рукой и готов к действию.

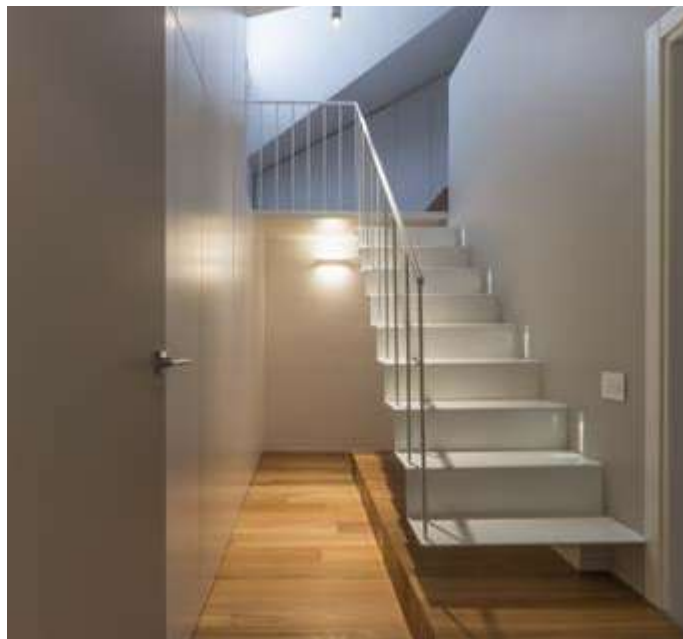

## КОНТРОЛЬ ДОСТУПА

Элегантные устройства открывают доступ в различные помещения только уполномоченным лицам, обеспечивая тем самым полную безопасность всего сооружения.





### РОЗЕТКИ И ГАЗОВЫЙ ДЕТЕКТОР

Многочисленные типы розеток для любых потребностей установки. Сверхчувствительная технология детектора метана немедленно сигнализирует об утечках газа, блокируя их и сообщая о происшествии с помощью звуковой сигнализации.

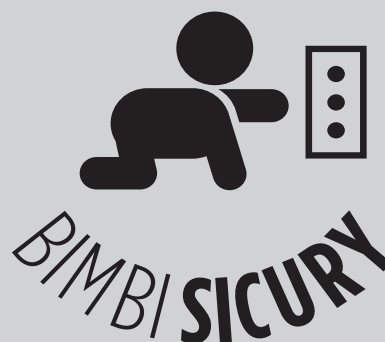

### ОХРАННАЯ СИГНАЛИЗАЦИЯ И ВИДЕОНАБЛЮДЕНИЕ

Система охранной сигнализации Vu-alarm изначально подключена к системе домашней сигнализации и интерактивной сети, обеспечивая максимальную безопасность жилища. Он прекрасно интегрируется с широким спектром устройств видеонаблюдения Elvox CCTV.



### АНТИБАКТЕРИАЛЬНЫЕ РЕШЕНИЯ

Не только для медицинских учреждений, но и для общественных мест, баров, ресторанов, мест общего пользования как в многоквартирных домах, так и в гостиницах и школах. Устройства и пластины с антибактериальной обработкой ионами серебра снижают образование бактерий на 90%.



**+** ANTIBACTERIAL

REDUCTION OF  
**90%**  
OF GROWTH  
OF BACTERIA



## Сетевое взаимодействие

### ЗДАНИЕ С ПРОВОДКОЙ

Решения, позволяющие сделать домашнее пространство более функциональным для удаленной работы в качестве альтернативного способа занятости. Предложение Netsafe, касающееся оптического волокна, отвечает требованиям CEI 306-22 и Закона 164/14 о структурированных кабельных сетях для жилых помещений для FTTH (Fiber To The Home), что позволяет подключать оптоволоконные соединения к отдельным жилым единицам. Разъемы для передачи данных и HDMI дополняют предложение.



### ИНТЕРНЕТ-СИГНАЛ ВЕЗДЕ

Чтобы обеспечить связь даже там, где она обычно недоступна или имеется слабый сигнал, Vimar предлагает точку доступа Wi-Fi, которая расширяет сеть WLAN в различных местах, а также покрывает области, не охваченные интернет-маршрутизатором. Встраиваемое устройство с двумя модулями, работающее от сети 230 В, способное идеально вписаться в любой интерьер.



### ВЗАИМОПОДКЛЮЧЕННЫЙ МИР

Эффективные решения, чтобы сделать здание "умным". От простой системы View Wireless, позволяющей подключить традиционную электрическую систему, до самых укомплектованных систем домашней автоматизации. А также решения для видеодомофонных систем и систем видеонаблюдения. Все оборудование отличается высокими эксплуатационными показателями.



### ВОЗМОЖНОСТЬ ГОЛОСОВОГО УПРАВЛЕНИЯ

Голосовое управление домом делает технологии доступными для всех, даже для пожилых людей или людей с ограниченными физическими возможностями.



### КОМФОРТ УПРАВЛЕНИЯ ЧЕРЕЗ ПРИЛОЖЕНИЕ

Чтобы управлять климатом, состоянием осветительных приборов, положением моторизованных маркиз или жалюзи, энергетическими нагрузками и поливом, а также активировать сценарии отсюда удобно.





## Качество и универсальность продукта, начиная с дизайна.

### Система крепления **click-clack**

Запатентованное решение Vimar, позволяющее быстро и просто крепить компоненты выключателя (устройства и монтажную рамку) на накладке. Крепление **click-clack** характеризуется повышенной прочностью конструкции (благодаря, в том числе, суппорту с металлическим сердечником) и исключительной жесткостью, что упрощает процедуру установки и извлечения устройств спереди.



### Модульные исполнения устройств и накладок

Модульное устройство на 1-3 модуля позволяет устанавливать на одной монтажной рамке несколько устройств с разным количеством модулей, вплоть до комбинаций из 21 модулей на накладках 7+7+7. В монтажной рамке, в которую устанавливаются устройства, предусмотрены зубчатые фиксаторы. Они обеспечивают прочное и надежное крепление каждого отдельного устройства, а также точное выставление устройств в линию, гарантируя превосходный эстетичный вид. Кроме того, устройство крепится на монтажную рамку спереди, что дает возможность выполнять работы в системе в любое время и без извлечения монтажной рамки из коробки.

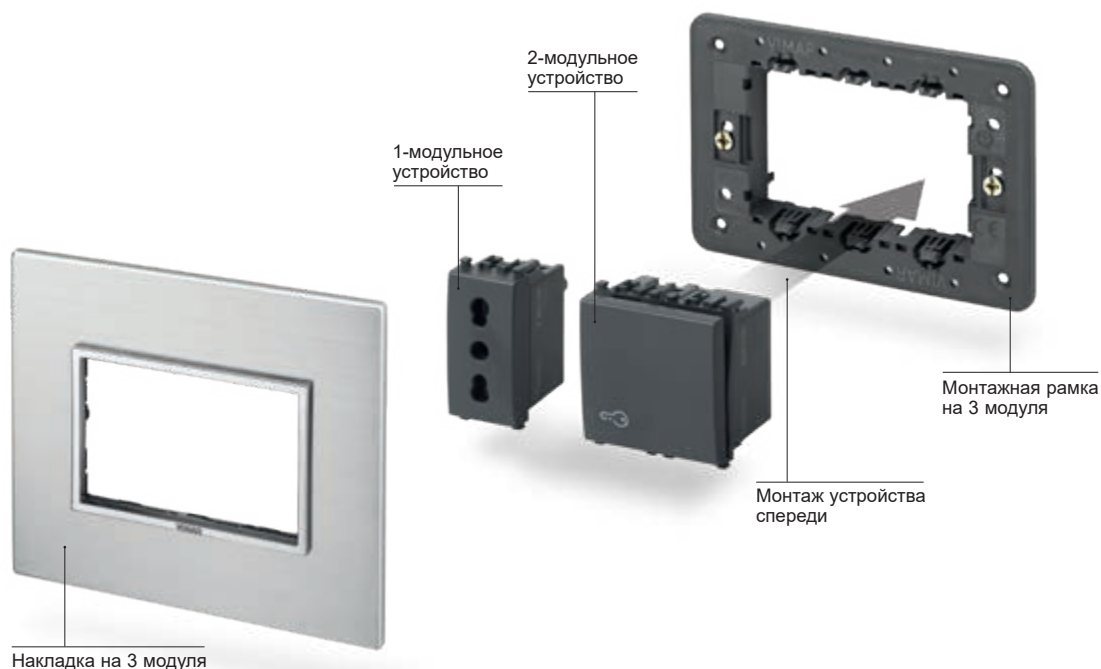

## Устройства управления

Контроль освещения, включение сценариев, управление нагрузками в электросети – вот лишь несколько примеров использования электроэнергии. Сочетание механики и технологий позволяет упростить выполнение всех этих повседневных действий, используя единственное устройство осевого, перекидного или нажимного типа с интуитивно понятным принципом работы.



## Подсветка и индивидуальное оформление

Благодаря подсветке разных цветов устройства хорошо видны в темноте, а символы, нанесенные методом лазерной гравировки, или индивидуальное оформление позволяют четко определять нужные функции.



Подсветка

Индивидуальное оформление



### Проводка с винтовыми клеммами.

В проводке с винтовыми клеммами эти клеммы снабжены изогнутой металлической пластиной, прижимающей провод с помощью винта с головкой с крестообразным шлицем. Такое решение пригодно для гибких и полужестких проводов с диаметром сечения от 0,5 до 2,5 мм<sup>2</sup>.



### Винтовые клеммы.

Эти клеммы снабжены изогнутой металлической пластиной, прижимающей провод с помощью винта с головкой с крестообразным шлицем.



### Использование проводов различного сечения.

Для проводки могут использоваться гибкие или полужесткие провода с диаметром сечения от 0,5 до 2,5 мм<sup>2</sup>.



### Технические данные.

Назначение указывается с обратной стороны в соответствии с каждой клеммой; сбоку приводятся коммерческие и технические данные.



### Гнездо для блока подсветки.

Гнездо, предназначенное для блока сигнализации, обеспечивающего подсветку устройства управления в темноте.

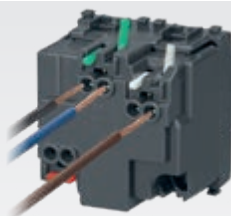

### Система быстрого монтажа электропроводки Smartfix.

Система быстрого монтажа электропроводки Smartfix запатентована компанией Vimar. Она включает в себя пружинные клеммы с отдельными зажимами и контактными рычажками с двумя устойчивыми положениями. Контактный рычажок позволяет вставлять и вынимать жесткие, полужесткие и гибкие провода, даже если они имеют разный диаметр сечения, а отдельные зажимы дают возможность выполнять операции с каждым отдельным проводом независимо от других, что упрощает операции техобслуживания и при этом не нарушает плотность крепления уже смонтированных проводов.



### Запатентованная система Smartfix.

Запатентованная система Smartfix представляет собой клеммы с пружинными контактами из стали AISI 301, отличающиеся особой геометрической формой и наличием двух отдельных независимых зажимов. Такое решение позволяет как выполнять независимым образом операции на вводных отверстиях для проводов, так и использовать провода различного типа и диаметра сечения для одного и того же вводного отверстия, неизменно обеспечивая при этом максимальную плотность крепления проводов.



### Использование проводов различного сечения.

Благодаря пружинным клеммам с отдельными зажимами (запатентованная система Smartfix) можно одновременно монтировать провода разного сечения в двух вводных отверстиях одной и той же клеммы. Эти клеммы гарантируют максимальную плотность крепления как кабелей сечением от 0,5 до 2,5 мм<sup>2</sup> для сигнальных цепей, так и кабелей сечением от 1,5 до 2,5 мм<sup>2</sup> для силовых цепей.



### Двухпозиционные рычаги клеммы.

На каждом входном отверстии для проводов предусмотрен двухпозиционный рычаг. При подъеме этого рычага пружинный контакт размыкается, что дает возможность очень удобным образом ввести полужесткие или гибкие провода или же вынуть провода, вставленные ранее. Использование таких рычагов для выполнения операций в каждом отдельном входном отверстии позволяет упростить техобслуживание, не нарушая при этом плотность крепления уже смонтированных проводов.



### Независимое выполнение операций на вводных отверстиях для проводов.

Пружинная клемма с отдельными зажимами позволяет выполнять операции на двух вводных отверстиях для проводов независимо друг от друга в одной и той же клемме, монтируя и извлекая провода различного типа и диаметра сечения из одного вводного отверстия без нарушения плотности крепления проводов, вставленных в другое отверстие.

## Монтажные характеристики Eikon Tactil

### Установка на 3 модуля

#### Накладка.

Квадратные формы и большие размеры: на количество модулей от 2 до 4. Выполнены из стекла в 4 цветовых вариантах: белый бриллиант, цвет воды, жемчужно-серый и черный бриллиант.



#### Электронные выключатели.

Выключатели на 1, 2 и 3 модуля с подсветкой. В стандартных выключателях при их установке в традиционных системах освещения подсветка осуществляется желтым светом. При установке выключателей в системах домашней автоматике By-me Plus или Well-contact Plus можно запрограммировать подсветку в цветах RGB.



#### Клеющиеся этикетки из ленты Mylar.

Возможна персонализация выключателей путем наклейки этикеток из ленты Mylar с различными символами; все выключатели являются подсвечиваемыми.

#### Сверхтонкая монтажная рамка.



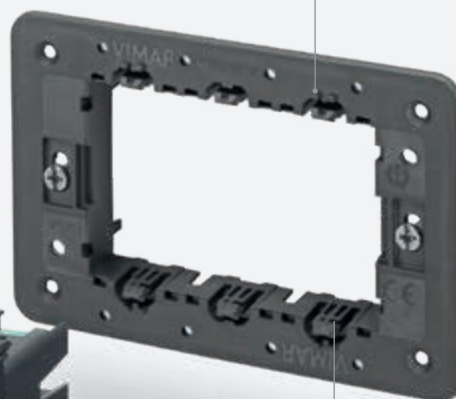









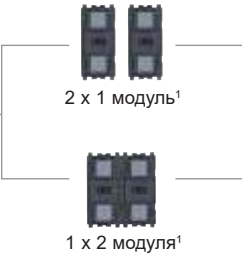

Металлический сердечник толщиной всего лишь 2 мм с защитным цинковым покрытием позволяет выполнять установку с минимальным отступом от стены.



#### Система Plack clack

Защелка для крепления устройств, запатентованная компанией Vimar. Увеличенная прочность, исключительная жесткость, простота фронтальной установки и снятия устройств.

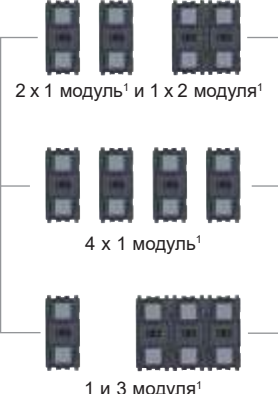

Состав	Коробки	Рамки	Модули	Накладки
 <p>2 модуля</p>	 <p>Монтаж в стену</p>	 <p>2 модуля С/без винтов или с зажимами</p>	 <p>2 x 1 модуль<sup>1</sup> 1 x 2 модуля<sup>1</sup></p>	 <p>2 модуля</p>
 <p>3 модуля</p>	 <p>Монтаж в стену</p>	 <p>С винтами</p>	 <p>1 и 2 модуля<sup>1</sup> 3 x 1 модуль<sup>1</sup> 3 модуля<sup>1</sup></p>	 <p>3 модуля</p>
 <p>4 модуля</p>	 <p>Монтаж в стену</p>	 <p>С винтами</p>	 <p>2 x 1 модуль<sup>1</sup> и 1 x 2 модуля<sup>1</sup> 4 x 1 модуль<sup>1</sup> 1 и 3 модуля<sup>1</sup></p>	 <p>4 модуля</p>

\* Для других комбинаций см. "Типы монтажа" стр. 164

<sup>1</sup> Персонализируются с помощью клеющихся этикеток из ленты Мулар (21847)

## Монтажные характеристики Eikon Evo Установка на 3 модуля

**Лазерная гравировка.**  
Нанесена на задней части рядом с каждой клеммой для описания её функции, на одной стороне с общими данными и на противоположной - с техническими данными.

**Качающиеся выключатели и взаимозаменяемые клавиши.**  
1-, 2-х и 3-х модульные, с подсвечиваемыми символами и возможностями дополнительной гравировки.

**Сверхтонкая монтажная рамка.**  
Металлический сердечник толщиной всего лишь 2 мм с защитным цинковым покрытием позволяет выполнять установку с минимальным отступом от стены.



**Система Plack clack**  
Защелка для крепления устройств, запатентованная компанией Vimar. Увеличенная прочность, исключительная жесткость, простота фронтальной установки и снятия устройств.

**Символы видны днем и ночью.**  
Символы ночь-день входят в стандартную поставку или поставляются по запросу, даже в минимальных количествах. Последние нанесены лазером в специальной подсвечиваемой зоне кнопки.

**Накладка.**  
Квадратные формы и большие размеры: на количество модулей от 2 до 7 и 4+4. 6 благородных материалов и большой ассортимент цветовых вариантов с плоской симметричной и элегантной рамкой с простыми формами, эффектно оттеняющей дизайн выключателя.

## БЫСТРОСОЕДИНЯЕМЫЕ КЛЕММЫ

Для жестких, полужестких и гибких проводов. Легко, быстро и надежно.

Быстросоединяемые клеммы предусматривают монтаж жестких, полужестких и гибких проводов, что позволяет, таким образом, решать любые задачи в процессе установки. Эти клеммы гарантируют максимальную плотность крепления как кабелей сечением от 0,5 до 2,5 мм<sup>2</sup> для сигнальных цепей, так и кабелей сечением от 1,5 до 2,5 мм<sup>2</sup> для силовых цепей.

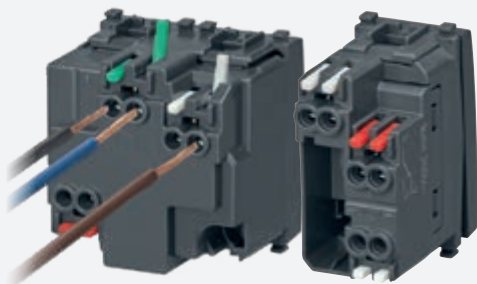



















## ВИНТОВЫЕ КЛЕММЫ

Эргономичные контакты.

Металлическая пластинка в клеммах обладает кривизной: такое решение компании Vimar позволяет удерживать кабель до его фиксации с помощью винта. Эти клеммы гарантируют максимальную плотность крепления как кабелей сечением от 0,5 до 2,5 мм<sup>2</sup> для сигнальных цепей, так и кабелей сечением от 1,5 до 2,5 мм<sup>2</sup> для силовых цепей.

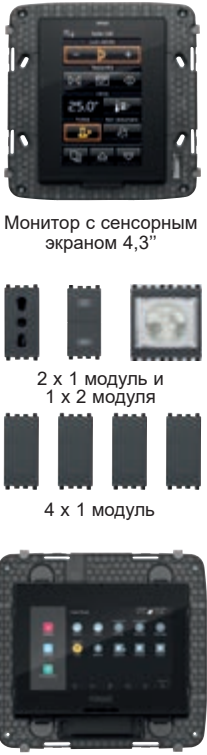

Состав	Коробки	Рамки	Модули	Накладки
 <p>2 модуля</p>	 <p>Монтаж в стену Ø 60 мм или 56x56 мм</p>	 <p>2 модуля С/без винтов или с зажимами</p>	 <p>2 x 1 модуль 1 x 2 модуля</p>	 <p>2 модуля</p>
 <p>От 3 до 7 модулей</p>	 <p>Монтаж в стену От 3 до 7 модулей</p>	 <p>С винтами</p>	 <p>3 x 1 модуль 1 и 2 модуля 1 x 3 модуля</p>	 <p>От 3 до 7 модулей*</p>
 <p>Монитор с сенсорным экраном 10" IP</p>	 <p>Полувстраиваемые</p>			 <p>Для Touch screen 10" IP</p>
 <p>Монитор с сенсорным экраном 4,3"</p>  <p>Монитор с сенсорным экраном 4,3" IP</p>	 <p>Монтаж в стену</p>	 <p>С винтами</p>	 <p>Монитор с сенсорным экраном 4,3"</p> <p>2 x 1 модуль и 1 x 2 модуля</p> <p>4 x 1 модуль</p> <p>Монитор с сенсорным экраном 4,3" IP</p>	 <p>8 модуля*</p>  <p>Накладка на 8 модулей*, развернутая на 90°</p>

\* Для других комбинаций см. "Типы монтажа" стр. 164



## Монтажные характеристики Eikon Evo

Монтаж с межосевым расстоянием 71 мм  
(стандарт Германии и Франции)

### Сверхтонкая монтажная рамка

Металлический сердечник толщиной всего лишь 2 мм с защитным цинковым покрытием позволяет выполнять установку с минимальным отступом от стены.

### Система Plack clack

Защелка для крепления устройств, запатентованная компанией Vimar. Увеличенная прочность, исключительная жесткость, простота фронтальной установки и снятия устройств.

### Взаимозаменяемые кнопки.

1-х и 2-х модульные, с подсвечиваемыми сим-волами и возможностями дополнительной гравировки.









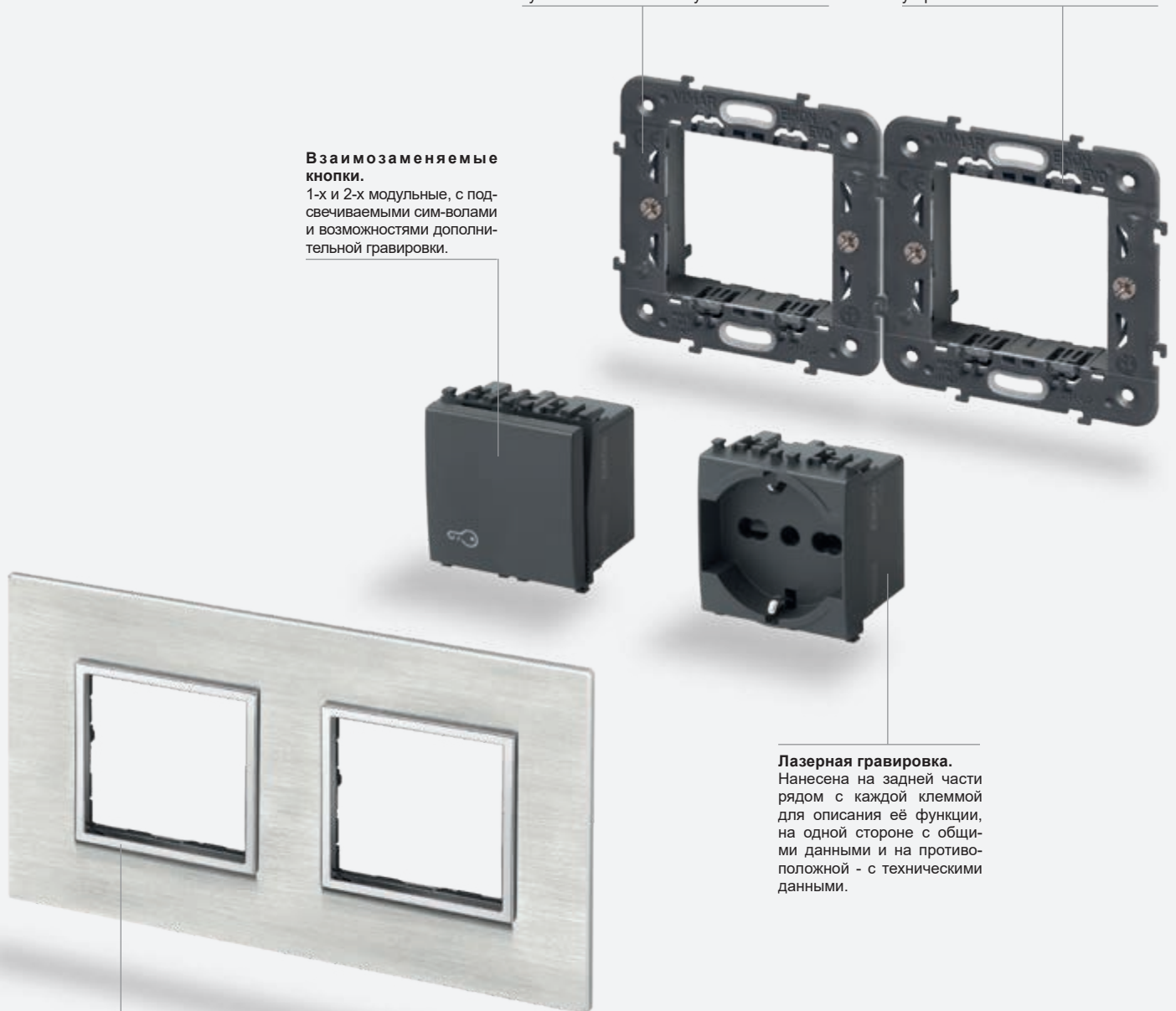

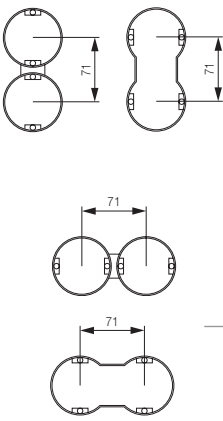
### Лазерная гравировка.

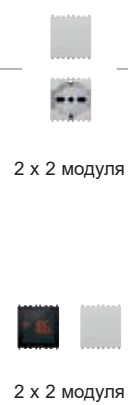
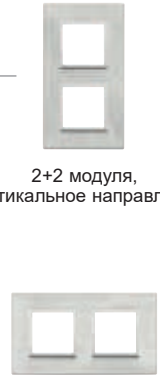
Нанесена на задней части рядом с каждой клеммой для описания её функции, на одной стороне с общими данными и на противоположной - с техническими данными.

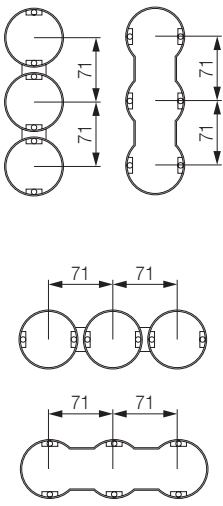
### Многомодульные накладки

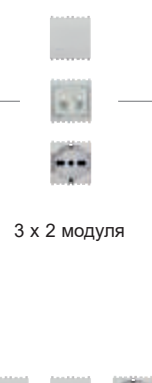
Гамма многомодульных накладок, на количество модулей от 2+2 до 2+2+2+2, для безопасной и эффективной горизонтальной и вертикальной установки в любой стране.

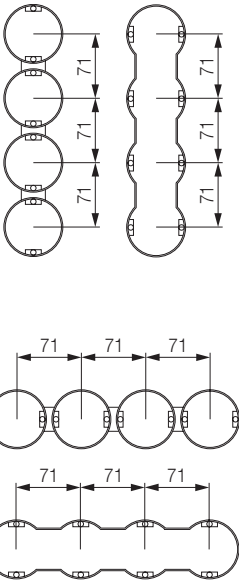
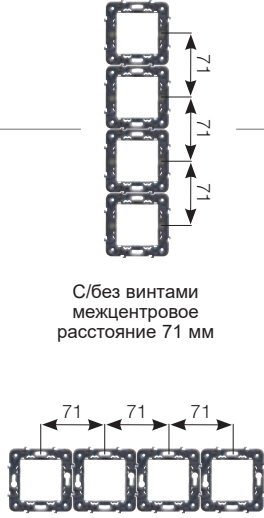
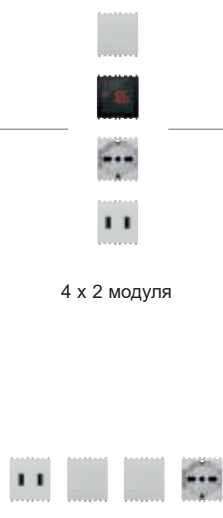

Состав	Коробки	Рамки	Модули	Накладки
 <p>2+2 модуля</p>		 <p>С/без винтами межцентровое расстояние 71 мм</p>	 <p>2 x 2 модуля</p>	 <p>2+2 модуля, Вертикальное направление</p> <p>2+2 модуля, Горизонтальное направление</p>
 <p>2+2+2 модуля</p>		 <p>С/без винтами межцентровое расстояние 71 мм</p>	 <p>3 x 2 модуля</p>	 <p>2+2+2 модуля, Вертикальное направление</p> <p>2+2+2 модуля, Горизонтальное направление</p>
 <p>2+2+2+2 модуля</p>		 <p>С/без винтами межцентровое расстояние 71 мм</p>	 <p>4 x 2 модуля</p>	 <p>2+2+2+2 модуля, Вертикальное направление</p> <p>2+2+2+2 модуля, Горизонтальное направление</p>

\* Для других комбинаций см. "Типы монтажа" стр. 166

## Монтажные характеристики Eikon Exé Eikon Exé Flat

**Накладки.**  
Воплощение концепции минимализма, от 2 до 4 модулей и от 1 до 8 клавиш. Металлические, 5 вариантов цвета.



**Сверхтонкая монтажная рамка.**  
Металлический сердечник толщиной всего лишь 2 мм с защитным цинковым покрытием позволяет выполнять установку с минимальным отступом от стены.



**Выключатели.**  
Выключатели, электромеханические или для систем домашней автоматики, подлежащие комплектации взаимозаменяемыми клавишами.

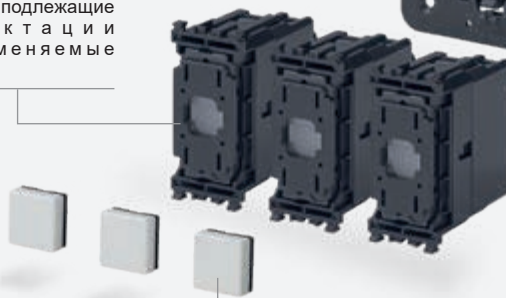

**Система Plack clack**  
Защелка для крепления устройств, запатентованная компанией Vimar. Увеличенная прочность, исключительная жесткость, простота фронтальной установки и снятия устройств.

**Взаимозаменяемые клавиши.**  
С символами с подсветкой, 5 различных цветовых вариантов, обеспечивающих полное единство стиля клавиши и накладки.

## Eikon Exé Vintage

**Накладки.**  
Современная интерпретация стиля ретро, привлекательный дизайн с отсылкой к прошлому, от 2 до 3 модулей и от 1 до 3 выключателей, со специальной металлической отделкой.































**Сверхтонкая монтажная рамка.**  
Металлический сердечник толщиной всего лишь 2 мм с защитным цинковым покрытием позволяет выполнять установку с минимальным отступом от стены.

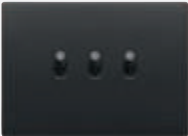

**Система Plack clack**  
Защелка для крепления устройств, запатентованная компанией Vimar. Увеличенная прочность, исключительная жесткость, простота фронтальной установки и снятия устройств.

**Выключатели.**  
Электромеханические выключатели, высокоэффективные и выполненные в едином стиле.

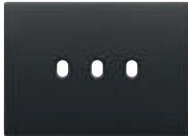

Состав	Коробки	Рамки	Модули	Накладки
<b>Eikon Exé Flat</b>   2 модуля для 1 традиционного выключателя   2 модуля для 4 выключателей для систем домашней автоматки/KNX	 Монтаж в стену ø 60 мм или 56x56 мм	 1 модуль без винтов/с зажимами	 1 x 1 модуль	 2 модуля для 1 традиционного выключателя*
	 Монтаж в стену ø 60 мм или 56x56 мм	 2 модуля без винтов/с зажимами	 1 x 2 модуля	 2 модуля для 4 выключателей для систем домашней автоматки KNX
 3 модуля для 3 традиционных выключателей   от 3 до 4 модулей для 6 или 8 выключателей для систем домашней автоматки/KNX	 Монтаж в стену	 С винтами	 3 x 1 модуль	 3 модуля для 3 традиционных выключателей
	 Монтаж в стену От 3 до 4 модулей	 С винтами	 1 x 3 модуля	 от 3 до 4 модулей для 6 или 8 выключателей для систем домашней автоматки/KNX*
<b>Eikon Exé Vintage</b>   2 модуля для 2 выключателей   3 модуля для 3 выключателей	 Монтаж в стену ø 60 мм или 56x56 мм	 2 модуля без винтов/с зажимами	 2 x 1 модуль	 2 модуля для 2 выключателей*
	 Монтаж в стену	 С винтами	 3 x 1 модуль	 3 модуля для 3 выключателей*

\* Для других комбинаций см. "Типы монтажа" стр. 172

## Монтажные характеристики Eikon Exé

### Установка на 3 модуля

#### Накладка.

Квадратные формы и большие размеры: на количество модулей от 2 до 7 и 4+4. 6 благородных материалов и большой ассортимент цветовых вариантов.

#### Лазерная гравировка.

Нанесена на задней части рядом с каждой клеммой для описания её функции, на одной стороне с общими данными и на противоположной - с техническими данными.

#### Качающиеся выключатели и взаимозаменяемые клавиши.

1-, 2-х и 3-х модульные, с подсвечиваемыми символами и возможностями дополнительной гравировки.

#### Система Plack clack

Защелка для крепления устройств, запатентованная компанией Vimar. Увеличенная прочность, исключительная жесткость, простота фронтальной установки и снятия устройств.

#### Символы видны днем и ночью.

Символы ночь-день входят в стандартную поставку или поставляются по запросу, даже в минимальных количествах. Последние нанесены лазером в специальной подсвечиваемой зоне кнопки.

#### Сверхтонкая монтажная рамка.

Металлический сердечник толщиной всего лишь 2 мм с защитным цинковым покрытием позволяет выполнять установку с минимальным отступом от стены.

## Установка впотай на легкие стены



Для обеспечения полного соответствия с минималистским стилем Eikon Exé используется специальная коробка, позволяющая устанавливать элементы выключателя (накладку, сами устройства и монтажную рамку) впотай на легкие стены.

#### Выключатели Flat.

Выключатели для систем домашней автоматизации, KNX и традиционные.





















#### Взаимозаменяемые клавиши.

#### Специальная коробка.

Специальная накладка для установки на стену впотай, от 2 до 7 модулей.

#### Накладка.

После установки накладка находится на одном уровне со стеной.

Состав	Коробки	Рамки	Модули	Накладки
 <p>2 модуля</p>	 <p>Монтаж в стену Ø 60 мм или 56x56 мм</p>	 <p>2 модуля С/без винтов или с зажимами</p>	 <p>2 x 1 модуль 1 x 2 модуля</p>	 <p>2 модуля</p>
 <p>От 3 до 7 модулей</p>	 <p>Монтаж в стену От 3 до 7 модулей</p>	 <p>С винтами</p>	 <p>3 x 1 модуль 1 x 2 модуля 1 x 3 модуля</p>	 <p>От 3 до 7 модулей*</p>
 <p>Монитор с сенсорным экраном 4,3"</p>  <p>Монитор с сенсорным экраном 4,3" IP</p>	 <p>Монтаж в стену</p>	 <p>С винтами</p>	 <p>Монитор с сенсорным экраном 4,3"</p>  <p>2 x 1 модуль и 1 x 2 модуля</p>  <p>4 x 1 модуль</p>  <p>Монитор с сенсорным экраном 4,3" IP</p>	 <p>8 модуля*</p>  <p>Накладка на 8 модулей*, развернутая на 90°</p>

\* Для других комбинаций см. "Типы монтажа" стр. 168



## Монтажные характеристики Eikon Chrome Установка на 3 модуля

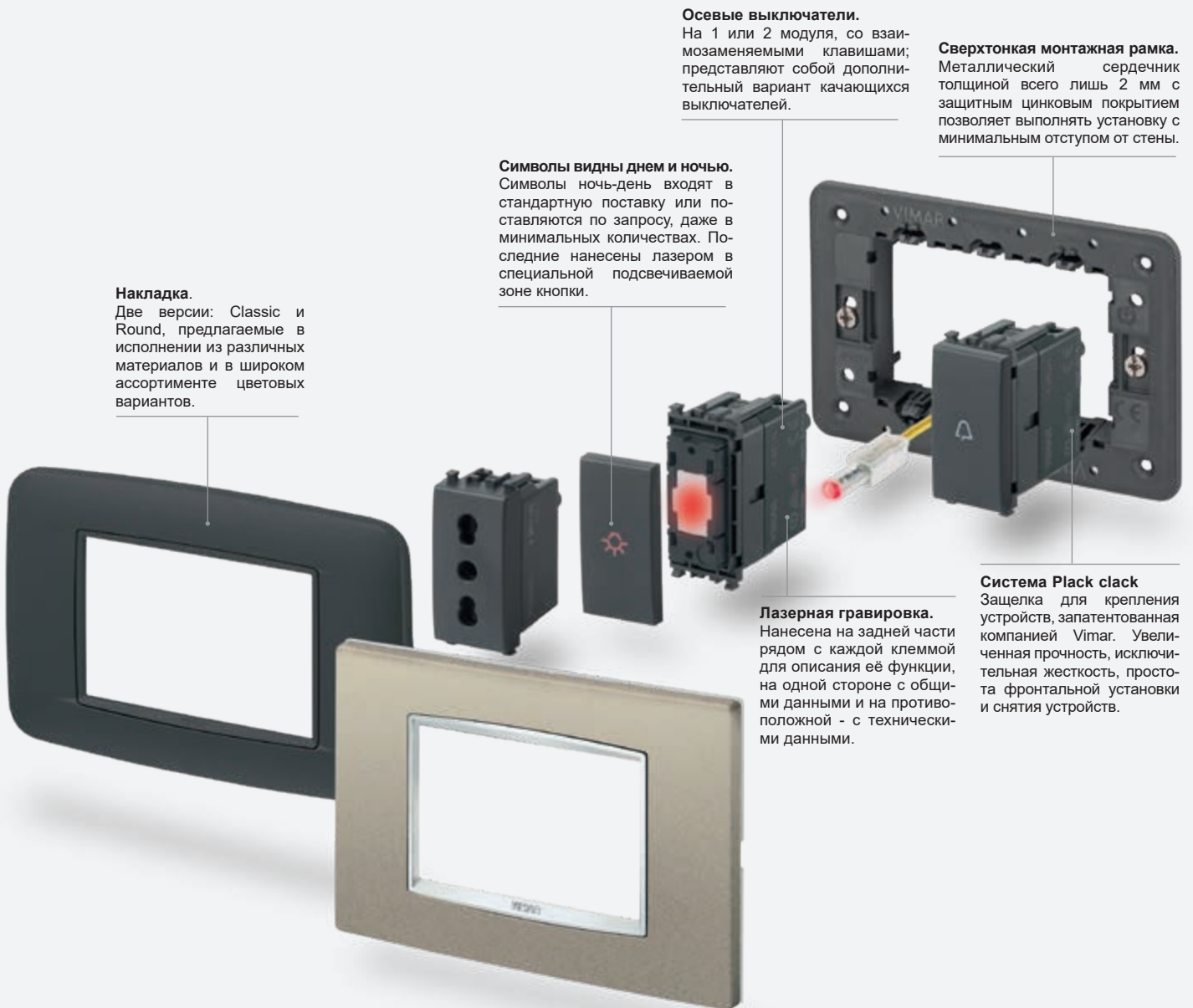

**Накладка.**  
Две версии: Classic и Round, предлагаемые в исполнении из различных материалов и в широком ассортименте цветовых вариантов.



























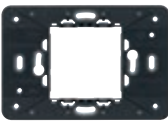
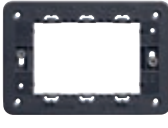



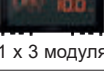



**Символы видны днем и ночью.**  
Символы ночь-день входят в стандартную поставку или поставляются по запросу, даже в минимальных количествах. Последние нанесены лазером в специальной подсвечиваемой зоне кнопки.

**Осевые выключатели.**  
На 1 или 2 модуля, со взаимозаменяемыми клавишами; представляют собой дополнительный вариант качающихся выключателей.

**Сверхтонкая монтажная рамка.**  
Металлический сердечник толщиной всего лишь 2 мм с защитным цинковым покрытием позволяет выполнять установку с минимальным отступом от стены.

**Лазерная гравировка.**  
Нанесена на задней части рядом с каждой клеммой для описания её функции, на одной стороне с общими данными и на противоположной - с техническими данными.

**Система Plack clack**  
Защелка для крепления устройств, запатентованная компанией Vimar. Увеличенная прочность, исключительная жесткость, простота фронтальной установки и снятия устройств.

Состав	Коробки	Рамки	Модули	Накладки
 <b>Монтаж панелей</b>	 Монтаж панелей	 С винтами	 1 модуль	 От 1 до 2 модулей Classic или Round* (Только для Total Look)
 <b>От 1 до 2 модулей</b>	 Монтаж в стену   Монтаж на стену	 2 модуля С/без винтов или с зажимами	 2 x 1 модуль   1 x 2 модуля	 От 1 до 2 модулей Classic или Round*
 <b>Для 2 центральных модулей</b>   <b>От 3 до 7 модулей</b>	 Монтаж в стену   Монтаж на стену	 С винтами   С винтами	 2 x 1 модуль   2 модуля   1 и 2 модуля   3 x 1 модуль   1 x 3 модуля	 2 центральных модуля Classic или Round*   От 3 до 7 модулей Classic или Round*
 <b>8 модулей</b>	 Монтаж в стену	 С винтами	 Монитор с сенсорным экраном 4,3"   2 x 1 модуль и 1 x 2 модуля   4 x 1 модуль	 8 модулей Classic или Round*
 <b>Монтаж на столе</b>	 Настольная коробка	 С винтами	 1 и 3 модуля	 От 4 до 7 модулей Classic или Round*

\* Для других комбинаций см. "Типы монтажа" стр. 176

## Общие характеристики для стандартов, принятых в Великобритании Установка устройств модульного типа



**Накладки.**

Большой выбор цветовых решений и комбинаций:

- EIKON EVO
- EIKON EXÉ
- EIKON CHROME

**Технические данные**  
назначение указывается с обратной стороны в соответствии с каждой клеммой; сбоку приводятся коммерческие и технические данные.



**Взаимозаменяемые кнопки.**

1-х и 2-х модульные, с подсвечиваемыми сим-волами и возможностями дополнительной гравировки.

**Индивидуальное оформление**

Индивидуальная маркировка устройств контроля и клавиш серийно или по заказу выполняется методом лазерной гравировки в специально предусмотренном для этого месте; дополняется светодиодной подсветкой другого цвета.



**Монтажная рамка.**

Монтажная рамка из нержавеющей стали, с лапками для удобной и быстрой установки с передней части устройств. Предусмотрено исполнение для устройств с 1 модулем с встроенными заглушками.

## Моноблочное устройство (с единой монтажной рамкой)



**Накладки.**

Предусматривают вертикальную и горизонтальную установку.

**Розетки.**

Запатентованная технология SICURY, обеспечивающая исключение случайного контакта с частями под напряжением.



**Моноблочное устройство.**  
единой монтажной рамкой.

**Крепежные лапки.**  
Возможность вертикальной и горизонтальной установки устройства.

**Сигнальные индикаторы**













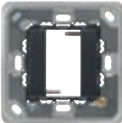



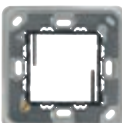







Сигнализация наличия напряжения, хорошо различимая в дневное и ночное время.

**Возможность объединения**

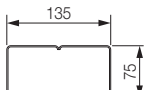

Возможность расположения накладок на расстоянии 25 мм и более.



Состав	Коробки	Рамки	Модули	Накладки
 <p><b>1 модуль, установка модульного типа</b></p>	 <p>Коробка для утепленного монтажа, 1 модуль Межцентровое расстояние: 60,3 мм</p>	 <p>1 модуль С винтами М 3,5</p>	 <p>Выключатель, 1 модуль</p>	 <p>От 1 до 2 модулей*</p>
 <p><b>2 модуля, установка модульного типа</b></p>	 <p>Коробка для утепленного монтажа, 1 модуль Межцентровое расстояние: 60,3 мм</p>	 <p>2 модуля С винтами М 3,5</p>	 <p>Выключатель на 3 клавиши, 2 модуля</p>  <p>2 x 1 модуль</p>  <p>1 x 2 модуля</p>	 <p>От 1 до 2 модулей*</p>
 <p><b>Моноблочное устройство</b></p>	 <p>Коробка для утепленного монтажа, 1 модуль Межцентровое расстояние: 60,3 мм</p>	 <p>3 модуля С винтами М 3,5</p>	 <p>Розетка, моноблочное устройство</p>  <p>ON/OFF, моноблочное устройство</p>  <p>1 x 2 модуля + 1 x 1 модуль</p>	 <p>Моноблок, горизонтальная установка*</p>  <p>Моноблок, вертикальная установка*</p>  <p>3 модуля*</p>
 <p><b>Моноблочное устройство или устройства модульного типа</b></p>	 <p>Коробка для утепленного монтажа, 1 модуля Межцентровое расстояние: 120,6 мм</p>	 <p>5 модуля С винтами М 3,5</p>	 <p>Двойная розетка, моноблочное устройство</p>  <p>2 x 2 модуля + 1 x 1 модуль (Заглушка)</p>	 <p>5 модуля*</p>

\* Для других комбинаций см. "Типы монтажа" стр. 180

## Устройства

## EIKON TACTIL

## Заглушки



**21041**  
Заглушка.  
Глубина: 11 мм

## Электронные устройства управления/выключатели



**21119**  
Релейный выход с НР контактом 6 А 230 V~, питание 230 В~ 50/60 Гц. Глубина: 42,5 мм



**21126**  
6 независимых кнопок, 8 неполяризованных входов, 7 твердотельных выходов для неполяризованных контактов, питание 9-32 В пост. тока - 3 модуля. Глубина: 22,8 мм



**21174**  
Для жалюзи с ориентацией ламелей cos φ 0,6 2 А 230 В~. Глубина: 42,5 мм



**21122**  
2 кнопки для дистанционного управления одним устройством или централизованного управления. Глубина: 42,5 мм



**21125**  
8 неполяризованных входов, 7 твердотельных выходов для неполяризованных контактов, питание 9-32 В пост. тока, для нанесения внутри/снаружи гостиничных номеров или кюот - 3 модуля. Глубина: 22,8 мм

## Диммеры 230 V~ 50 Hz



**21134**  
MASTER, 40-500 Вт, 40-300 ВА, CFL 10-200 Вт, LED 3-200 Вт. Глубина: 42,5 мм

## Vu-me Plus - Электронные устройства управления/выключатели



**21520.1**  
4 независимых кнопки или 2 кнопки с качающимся механизмом, 4 независимые кнопки со светодиодной RGB подсветкой - 2 модуля. Глубина: 38 мм



**21540.1**  
6 независимых кнопок или 3 кнопки с качающимся механизмом, 6 независимых кнопок со светодиодной RGB подсветкой - 3 модуля. Глубина: 38 мм

## Vu-me Plus - Термостаты



**21514.F70**  
Термостат с сенсорным экраном (отопление и кондиционирование воздуха), 3-скоростное и пропорциональное управление FAN-COIL, управление ВКЛ/ВЫКЛ (класс I, доля 1%), ШИМ, ПИД-регулятор (класс IV, доля 2%), может быть сопряжен с приводом 01466.1 для модулирующего комнатного термостата (класс V, доля 3%), 1 вход для датчика 20432, 19432 или 14432 или проводного датчика 02965.1, 1 программируемый цифровой вход, светодиодная RGB-подсветка, Белый бриллиант - 2 модуля. Глубина: 30,2 мм



**21514.F76**  
Термостат с сенсорным экраном (отопление и кондиционирование воздуха), 3-скоростное и пропорциональное управление FAN-COIL, управление ВКЛ/ВЫКЛ (класс I, доля 1%), ШИМ, ПИД-регулятор (класс IV, доля 2%), может быть сопряжен с приводом 01466.1 для модулирующего комнатного термостата (класс V, доля 3%), 1 вход для датчика 20432, 19432 или 14432 или проводного датчика 02965.1, 1 программируемый цифровой вход, светодиодная RGB-подсветка, Черный бриллиант - 2 модуля. Глубина: 30,2 мм

## Устройства

## EIKON TACTIL

## By-me Plus - Термостаты



21514.S.70

Термостат с сенсорным экраном (отопление и кондиционирование воздуха), конфигурируемое управление STAR, управление ВКЛ/ВЫКЛ (класс I, доля 1%), ШИМ, ПИД-регулятор (класс IV, вклад 2%), который может быть сопряжен с приводом 01466.1 для модулирующего комнатного термостата (класс V, доля 3%), 1 вход для датчика 20432, 19432 или 14432 или проводного датчика 02965.1, 1 программируемый цифровой вход, светодиодная RGB-подсветка, Белый бриллиант - 2 модуля. Глубина: 30,2 мм



21514.S.76

Термостат с сенсорным экраном (отопление и кондиционирование воздуха), конфигурируемое управление STAR, управление ВКЛ/ВЫКЛ (класс I, доля 1%), ШИМ, ПИД-регулятор (класс IV, вклад 2%), который может быть сопряжен с приводом 01466.1 для модулирующего комнатного термостата (класс V, доля 3%), 1 вход для датчика 20432, 19432 или 14432 или проводного датчика 02965.1, 1 программируемый цифровой вход, светодиодная RGB-подсветка, Черный бриллиант - 2 модуля. Глубина: 30,2 мм



21514.H.70

Термостат с сенсорным экраном (отопление и кондиционирование воздуха), управление MAKE UP ROOM и DO NOT DISTURB, управление ВКЛ/ВЫКЛ (класс I, доля 1%), ШИМ, ПИД-регулятор (класс IV, доля 2%), может быть сопряжен с приводом 01466.1 для модулирующего комнатного термостата (класс V, доля 3%), 1 вход для датчика 20432, 19432 или 14432 или проводного датчика 02965.1, 1 программируемый цифровой вход, светодиодная RGB-подсветка, Белый бриллиант - 2 модуля. Глубина: 30,2 мм



21514.H.76

Термостат с сенсорным экраном (отопление и кондиционирование воздуха), управление MAKE UP ROOM и DO NOT DISTURB, управление ВКЛ/ВЫКЛ (класс I, доля 1%), ШИМ, ПИД-регулятор (класс IV, доля 2%), может быть сопряжен с приводом 01466.1 для модулирующего комнатного термостата (класс V, доля 3%), 1 вход для датчика 20432, 19432 или 14432 или проводного датчика 02965.1, 1 программируемый цифровой вход, светодиодная RGB-подсветка, Черный бриллиант - 2 модуля. Глубина: 30,2 мм

## Well-contact Plus - Электронные устройства управления/выключатели



21840

4 независимые программируемые кнопки для управления отдельными нагрузками или сценариями, стандарт KNX - 2 модуля. Глубина: 38 мм



21860

6 независимых программируемых кнопки для управления отдельными нагрузками или сценариями, стандарт KNX - 3 модуля. Глубина: 38 мм

## Well-contact Plus - Система контроля доступа

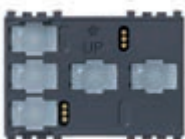

21457

Считыватель транспондерных карт Eikon Tactil, стандарт KNX, 2 НР релейных выхода 4 А 24 В~, 2 входа, 12-24 В~ 50/60 Гц и 12-24 В пост. тока (SELV) - 3 модуля. Поставляется без транспондерной карты. Глубина: 36,5 мм



21666.70

Накладка для считывателя 21457, Белый бриллиант - 3 модуля



21666.71

Накладка для считывателя 21457, Аква - 3 модуля



21666.73

Накладка для считывателя 21457, Жемчужный серый - 3 модуля



21666.76

Накладка для считывателя 21457, Черный бриллиант - 3 модуля



EIKON TACTIL

Well-contact Plus - Система контроля доступа



■ 21666.53  
Накладка для считывателя  
21457, Серый кварц  
- 3 модуля



■ 21666.31  
Накладка для считывателя  
21457, Итальянский орех  
- 3 модуля



■ 21666.32  
Накладка для считывателя  
21457, Белый дуб  
- 3 модуля



■ 21666.33  
Накладка для считывателя  
21457, Венге  
- 3 модуля



■ 21666.21  
Накладка для считывателя  
21457, Кремовый  
- 3 модуля



■ 21666.22  
Накладка для считывателя  
21457, Табак  
- 3 модуля



■ 21666.41  
Накладка для считывателя  
21457, Горный лед  
- 3 модуля



▲ 0K21666.70.02  
Накладка для считывателя  
21457, IP55, Белый  
бриллиант - 3 модуля



▲ 0K21666.71.02  
Накладка для считывателя  
21457, IP55, Аква  
- 3 модуля



▲ 0K21666.73.02  
Накладка для считывателя  
21457, IP55, Жемчужный  
серый - 3 модуля



▲ 0K21666.76.02  
Накладка для считывателя  
21457, IP55, Черный  
бриллиант - 3 модуля

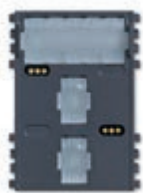

21457.1  
Считыватель транспондерных карт Eikon Tactil,  
стандарт KNX, 2 HP релейных выхода 4 А 24 В~,  
2 входа, 12-24 В~ 50/60 Гц и 12-24 В пост.  
тока (SELV) - 3 модуля. Поставляется без  
транспондерной карты. Глубина: 36,5 мм



21666.70.01  
Накладка для считывателя  
21457.1, Белый бриллиант  
- 3 модуля



21666.71.01  
Накладка для считывателя  
21457.1, Аква  
- 3 модуля



21666.76.01  
Накладка для считывателя  
21457.1, Черный бриллиант  
- 3 модуля



▲ 0K21666.70.03  
Накладка для считывателя  
21457.1, IP55, Белый  
бриллиант - 3 модуля



▲ 0K21666.71.03  
Накладка для считывателя  
21457.1, IP55, Аква  
- 3 модуля



▲ 0K21666.76.03  
Накладка для считывателя  
21457.1, IP55, Черный  
бриллиант - 3 модуля

## EIKON TACTIL

## Well-contact Plus - Термостаты



21814.F.70

Термостат с сенсорным экраном (отопление и кондиционирование воздуха), 3-скоростное и пропорциональное управление FAN-COIL, управление ВКЛ/ВЫКЛ (класс I, доля 1%), ШИМ, ПИД-регулятор (класс IV, доля 2%), может быть сопряжен с приводом 01466.1 для модулирующего комнатного термостата (класс V, доля 3%), 1 вход для датчика 20432, 19432 или 14432 или проводного датчика 02965.1, 1 программируемый цифровой вход, светодиодная RGB-подсветка, Белый бриллиант - 2 модуля. Глубина: 30,2 мм



21814.F.76

Термостат с сенсорным экраном (отопление и кондиционирование воздуха), 3-скоростное и пропорциональное управление FAN-COIL, управление ВКЛ/ВЫКЛ (класс I, доля 1%), ШИМ, ПИД-регулятор (класс IV, доля 2%), может быть сопряжен с приводом 01466.1 для модулирующего комнатного термостата (класс V, доля 3%), 1 вход для датчика 20432, 19432 или 14432 или проводного датчика 02965.1, 1 программируемый цифровой вход, светодиодная RGB-подсветка, Черный бриллиант - 2 модуля. Глубина: 30,2 мм



21814.S.70

Термостат с сенсорным экраном (отопление и кондиционирование воздуха), конфигурируемое управление STAR, управление ВКЛ/ВЫКЛ (класс I, доля 1%), ШИМ, ПИД-регулятор (класс IV, вклад 2%), который может быть сопряжен с приводом 01466.1 для модулирующего комнатного термостата (класс V, доля 3%), 1 вход для датчика 20432, 19432 или 14432 или проводного датчика 02965.1, 1 программируемый цифровой вход, светодиодная RGB-подсветка, Белый бриллиант - 2 модуля. Глубина: 30,2 мм



21814.S.76

Термостат с сенсорным экраном (отопление и кондиционирование воздуха), конфигурируемое управление STAR, управление ВКЛ/ВЫКЛ (класс I, доля 1%), ШИМ, ПИД-регулятор (класс IV, вклад 2%), который может быть сопряжен с приводом 01466.1 для модулирующего комнатного термостата (класс V, доля 3%), 1 вход для датчика 20432, 19432 или 14432 или проводного датчика 02965.1, 1 программируемый цифровой вход, светодиодная RGB-подсветка, Черный бриллиант - 2 модуля. Глубина: 30,2 мм



21814.H.70

Термостат с сенсорным экраном (отопление и кондиционирование воздуха), управление MAKE UP ROOM и DO NOT DISTURB, управление ВКЛ/ВЫКЛ (класс I, доля 1%), ШИМ, ПИД-регулятор (класс IV, доля 2%), может быть сопряжен с приводом 01466.1 для модулирующего комнатного термостата (класс V, доля 3%), 1 вход для датчика 20432, 19432 или 14432 или проводного датчика 02965.1, 1 программируемый цифровой вход, светодиодная RGB-подсветка, Белый бриллиант - 2 модуля. Глубина: 30,2 мм



21814.H.76

Термостат с сенсорным экраном (отопление и кондиционирование воздуха), управление MAKE UP ROOM и DO NOT DISTURB, управление ВКЛ/ВЫКЛ (класс I, доля 1%), ШИМ, ПИД-регулятор (класс IV, доля 2%), может быть сопряжен с приводом 01466.1 для модулирующего комнатного термостата (класс V, доля 3%), 1 вход для датчика 20432, 19432 или 14432 или проводного датчика 02965.1, 1 программируемый цифровой вход, светодиодная RGB-подсветка, Черный бриллиант - 2 модуля. Глубина: 30,2 мм

## Устройства

## EIKON TACTIL

## Этикетки



**21847**  
8 листов этикеток и надписей для выключателей Eikon Tactil



**21847.1**  
4 листа этикеток с символами и надписями для нанесения внутри/снаружи гостиничных номеров или кают на элементы управления Eikon Tactil



**21847.2**  
4 листов этикеток и надписей для выключателей Eikon Tactil



▲ **21847.P**  
Лист с этикетками с надписями и символами для настраиваемых функций команд Eikon Tactil



**21846**  
8 листов с клейкими этикетками с цифрами для нумерации помещений для персонализации накладок Eikon Tactil

## Примеры индивидуального оформления устройств управления серии Eikon Tactil



Eikon Tactil



Устройство управления серии Eikon Tactil с наклейками 21847...

## Символы, имеющиеся на этикетках 21847

(Некоторые символы повторяются несколько раз)

Повторения	10	1	1	1	1	5	5	1	2	1	1	8
Повторения	3	2	4	5	2	4	1	1	1	3	3	2
Повторения	1	1	1	1	1	1	3	3	1	1	1	2
												APRE
Повторения	1	1	1	1	1	1	1	1	1	2	2	1
												CHIUDE
Повторения	1	1	2	2	2	2	2	2	2	2	2	1
Повторения	1	1	1	1	1	1	1	2	2	1	2	2
Повторения	3	3	3	2	3	2	2	2	2	2	2	2
		GENERALE	GENERAL	ALARM	LUCE	LIGHT	BAGNO	BATHROOM	OPEN	CLOSE	ESTERNO	
Повторения	2	2	1	1	2	1	1	1	1	1	1	1
		SCALE	STAIRS	GARAGE	GIARDINO	GARDEN	TERRAZZA	TERRACE	OUTSIDE	ATTIC	SOLAIO	CANTINA
Повторения	1	1	2	1	1	1	1	1	1	1	1	1

## Символы, имеющиеся на этикетках 21847.1

(Некоторые символы повторяются несколько раз)

Повторения	10	10	4	10	10	8	8	2	2	8	8	8
Повторения	8											

## Символы, имеющиеся на этикетках 21847.2

(Некоторые символы повторяются несколько раз)

Повторения	2	5	5	6	6	3	3	5	1	4	1	1	1	1
Повторения	4	2	5	5	2	5	3	2	2	6	4	2	2	2
Повторения	4	2	2	2	2									

## Символы, имеющиеся на этикетках 21846

(Некоторые символы повторяются несколько раз)

Повторения	80	15	15	15	6	6	6	6	5



## Устройства

### EIKON EXÉ VINTAGE

#### Выключатели



**22004.01**  
Переключатель 1P 10 АХ, Белый.  
Глубина: 32 мм



**22004.03**  
Как на приведенном рядом рисунке, серый.  
Глубина: 32 мм



**22004.11**  
Как на приведенном рядом рисунке, никель.  
Глубина: 32 мм



**22004.12**  
Как на приведенном рядом рисунке, бронза.  
Глубина: 32 мм



**22004.82**  
Как на приведенном рядом рисунке, золото.  
Глубина: 32 мм



**22004.88**  
Как на приведенном рядом рисунке, Сатинированное золото.  
Глубина: 32 мм



**22008.01**  
Кнопка 1P НР 10 А, Белый.  
Глубина: 32 мм



**22008.03**  
Как на приведенном рядом рисунке, серый.  
Глубина: 32 мм



**22008.11**  
Как на приведенном рядом рисунке, никель.  
Глубина: 32 мм



**22008.12**  
Как на приведенном рядом рисунке, бронза.  
Глубина: 32 мм



**22008.82**  
Как на приведенном рядом рисунке, золото.  
Глубина: 32 мм



**22008.88**  
Как на приведенном рядом рисунке, Сатинированное золото.  
Глубина: 32 мм



**22061.01**  
Кнопки коммутатора 2P 10 А, ВЫКЛ центр., Белый.  
Глубина: 40,5 мм



**22061.03**  
Как на приведенном рядом рисунке, серый.  
Глубина: 40,5 мм



**22061.11**  
Как на приведенном рядом рисунке, никель.  
Глубина: 40,5 мм



**22061.12**  
Как на приведенном рядом рисунке, бронза.  
Глубина: 40,5 мм



**22061.82**  
Как на приведенном рядом рисунке, золото.  
Глубина: 40,5 мм



**22061.88**  
Как на приведенном рядом рисунке, Сатинированное золото.  
Глубина: 40,5 мм

#### Накладки

##### Модульные накладки



**22672.1.01**  
2 модуля и 1 отверстие,  
Белый матовый



**22672.2.01**  
2 модуля и 2 отверстия,  
Белый матовый



**22673.1.01**  
3 модуля и 1 отверстие,  
Белый матовый



**22673.2.01**  
3 модуля и 2 отверстия,  
Белый матовый



**22673.3.01**  
3 модуля и 3 отверстия,  
Белый матовый



**22674.4.01**  
4 модуля и 4 отверстия,  
Белый матовый



**22675.3.01**  
3 модуля и 3 отверстия,  
Standard British,  
Белый матовый



**22679.5.01**  
5 модуля и 5 отверстия,  
Standard British,  
Белый матовый

##### Виды отделки накладок



**.03**  
Серый антрацит



**.11**  
Никель зашкуренный



**.12**  
Темная бронза зашкуренная



**.82**  
Золото



**.88**  
Сатинированное золото

Устройства

EIKON EXÉ FLAT

Традиционные выключатели



**22104**  
Механизм переключателя 1P 10 A x 250 В~ осевой.  
Глубина: 39,5 мм



**22108**  
Механизм кнопки 1P HP 10 A 250 В~ осевой.  
Глубина: 39,5 мм



**02686.AX**  
4 кнопки 1P NO 24 Vdc 50 mA max., с подсветкой - 2 модуля.  
Глубина: 21,5 мм

Ву-me Plus - Устройства управления



**01480.AX**  
4 кнопки, видимые в темноте, со светодиодной RGB подсветкой с регулировкой яркости - 2 модуля.  
Глубина: 21,5 мм



**01485.AX**  
6 кнопок, видимых в темноте, со светодиодной RGB подсветкой с регулировкой яркости - 3 модуля.  
Глубина: 21,5 мм

Well-contact Plus - Устройства управления

















**01580.AX**  
4 кнопки, стандарт KNX, видимые в темноте, со светодиодной RGB подсветкой с регулировкой яркости - 2 модуля.  
Глубина: 21,5 мм

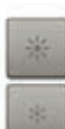

**01585.AX**  
6 кнопок, стандарт KNX, видимых в темноте, со светодиодной RGB подсветкой с регулировкой яркости - 3 модуля.  
Глубина: 21,5 мм

Взаимозаменяемые половинные клавиши для выключателей Eikon Exé Flat - 1 модуль

 <b>22751.01</b> Нейтральные, Белый	 <b>22751.03</b> Нейтральные, серый	 <b>22751.11</b> Нейтральные, никель	 <b>22751.12</b> Нейтральные, бронза	 <b>22751.82</b> Нейтральные, золото	 <b>22751.88</b> Нейтральные, Сатинированное золото
 <b>22751.0.01</b> Нейтральные, персонализируемые <sup>1</sup> , Белый	 <b>22751.0.03</b> Нейтральные, персонализируемые <sup>1</sup> , серый	 <b>22751.0.11</b> Нейтральные, персонализируемые <sup>1</sup> , никель	 <b>22751.0.12</b> Нейтральные, персонализируемые <sup>1</sup> , бронза	 <b>22751.0.82</b> Нейтральные, персонализируемые <sup>1</sup> , золото	 <b>22751.0.88</b> Нейтральные, персонализируемые <sup>1</sup> , Сатинированное золото
 <b>22751.1.01</b> Символы ON/OFF, Белый	 <b>22751.1.03</b> Символы ON/OFF, серый	 <b>22751.1.11</b> Символы ON/OFF, никель	 <b>22751.1.12</b> Символы ON/OFF, бронза	 <b>22751.1.82</b> Символы ON/OFF, золото	 <b>22751.1.88</b> Символы ON/OFF, Сатинированное золото
 <b>22751.2.01</b> Символы стрелок, Белый	 <b>22751.2.03</b> Символы стрелок, серый	 <b>22751.2.11</b> Символы стрелок, никель	 <b>22751.2.12</b> Символы стрелок, бронза	 <b>22751.2.82</b> Символы стрелок, золото	 <b>22751.2.88</b> Символы стрелок, Сатинированное золото
 <b>22751.3.01</b> Символы регулировки, Белый	 <b>22751.3.03</b> Символы регулировки, серый	 <b>22751.3.11</b> Символы регулировки, никель	 <b>22751.3.12</b> Символы регулировки, бронза	 <b>22751.3.82</b> Символы регулировки, золото	 <b>22751.3.88</b> Символы регулировки, Сатинированное золото

## Устройства

## EIKON EXÉ FLAT

## Накладки

## Модульные наклейки для традиционных выключателей



**22682.1.01**  
2 модуля и  
1 отверстие,  
Белый матовый



**22682.2.01**  
2 модуля и  
2 отверстия,  
Белый матовый



**22683.1.01**  
3 модуля и  
1 отверстие,  
Белый матовый



**22683.2.01**  
3 модуля и  
2 отверстия,  
Белый матовый



**22683.3.01**  
3 модуля и  
3 отверстия,  
Белый матовый



**22684.4.01**  
4 модуля и 4 отверстия,  
Белый матовый



**22685.3.01**  
3 модуля и 3 отверстия,  
Standard British,  
Белый матовый



**22689.5.01**  
5 модуля и 5 отверстия,  
Standard British,  
Белый матовый

## Модульные наклейки для устройств систем домашней автоматизации



**22692.01**  
2 модуля и  
4 отверстия,  
Белый матовый



**22693.01**  
3 модуля и  
6 отверстий,  
Белый матовый



**22694.01**  
4 модуля и  
8 отверстий,  
Белый матовый



**22695.01**  
3 модуля и  
6 отверстий,  
Standard British,  
Белый матовый



**22699.01**  
5 модуля и  
10 отверстий,  
Standard British,  
Белый матовый

## Виды отделки накладок



**.03**  
Серый антрацит



**.11**  
Никель зашкуренный



**.12**  
Темная бронза зашкуренная



**.82**  
Золото



**.88**  
Сатинированное золото



Устройства

EIKON EXÉ VINTAGE - EIKON EXÉ FLAT

Монтажные каркасы и Коробки

Монтажные каркасы



21600.0  
1 модуль,  
без винтов



21601.0  
1 модуль,  
с зажимами



21602  
2 модуля,  
с зажимами



21603  
2 модуля,  
без винтов



21613  
3 модуля, с винтами



21614  
4 модуля, с винтами

Монтажные каркасы British Standard



20606.0  
1 модуль



20607  
2 модуля



20608  
3 модуля



20609  
5 модуля

Коробки для установки заподлицо на легких стенах и принадлежности



V71791  
2 модуля



V71793  
3 модуля



V71794  
4 модуля



V71796  
7 модуля



V71580  
Принадлежность для снятия  
пластины Exé, установленной  
заподлицо со стеной

## Устройства

Серые	Белый	Next
-------	-------	------

### Заглушки и выводы кабеля

<p><b>20041</b> Заглушка. Глубина: 11 мм</p> <p><b>20044</b> Вывод кабеля. Глубина: 16,6 мм</p>	<p><b>20041.B</b> Заглушка. Глубина: 11 мм</p> <p><b>20044.B</b> Вывод кабеля. Глубина: 16,6 мм</p>	<p><b>20041.N</b> Заглушка. Глубина: 11 мм</p> <p><b>20044.N</b> Вывод кабеля. Глубина: 16,6 мм</p>
<p><b>20042</b> Заглушка - 2 модуля Глубина: 11 мм</p>	<p><b>20042.B</b> Заглушка - 2 модуля Глубина: 11 мм</p>	<p><b>20042.N</b> Заглушка - 2 модуля Глубина: 11 мм</p>
<p><b>20046<sup>2</sup></b> Кабельный ввод 20 А с клеммной коробкой. Глубина: 22,1 мм</p> <p><b>20047<sup>2</sup></b> Кабельный ввод 45 А с клеммной коробкой. Глубина: 20 мм</p>	<p><b>20046.B<sup>2</sup></b> Кабельный ввод 20 А с клеммной коробкой. Глубина: 22,1 мм</p> <p><b>20047.B<sup>2</sup></b> Кабельный ввод 45 А с клеммной коробкой. Глубина: 20 мм</p>	<p><b>20046.N<sup>2</sup></b> Кабельный ввод 20 А с клеммной коробкой. Глубина: 22,1 мм</p> <p><b>20047.N<sup>2</sup></b> Кабельный ввод 45 А с клеммной коробкой. Глубина: 20 мм</p>
<p><b>20049.L<sup>3</sup></b> Соединительный блок 13 А с выключателем и предохранителями. Глубина: 20,4 мм</p>	<p><b>20049.L.B<sup>3</sup></b> Соединительный блок 13 А с выключателем и предохранителями. Глубина: 20,4 мм</p>	<p><b>20049.L.N<sup>3</sup></b> Соединительный блок 13 А с выключателем и предохранителями. Глубина: 20,4 мм</p>

### 1П выключатели 250 В~ (с подсветкой)<sup>2</sup>

<p><b>20001</b> 16 АХ. Глубина: 25 мм</p> <p><b>20001.2</b> 16 АХ - 2 модуля. Глубина: 25 мм</p>	<p><b>20001.B</b> 16 АХ. Глубина: 25 мм</p> <p><b>20001.2.B</b> 16 АХ - 2 модуля. Глубина: 25 мм</p>	<p><b>20001.N</b> 16 АХ. Глубина: 25 мм</p> <p><b>20001.2.N</b> 16 АХ - 2 модуля. Глубина: 25 мм</p>
<p><b>20002</b> 20 АХ. Глубина: 25 мм</p> <p><b>20002.2</b> 20 АХ - 2 модуля. Глубина: 25 мм</p> <p><b>20003</b> Тройной выключатель 20 АХ - 2 модуля. Глубина: 25 мм</p>	<p><b>20002.B</b> 20 АХ. Глубина: 25 мм</p> <p><b>20002.2.B</b> 20 АХ - 2 модуля. Глубина: 25 мм</p> <p><b>20003.B</b> Тройной выключатель 20 АХ - 2 модуля. Глубина: 25 мм</p>	<p><b>20002.N</b> 20 АХ. Глубина: 25 мм</p> <p><b>20002.2.N</b> 20 АХ - 2 модуля. Глубина: 25 мм</p> <p><b>20003.N</b> Тройной выключатель 20 АХ - 2 модуля. Глубина: 25 мм</p>

<sup>1</sup> Лампы и сигнальные устройства стр. 440

<sup>2</sup> Соответствует норме BS 5733

<sup>3</sup> Соответствует норме BS 1363-4

Устройства

Серые	Белый	Next
-------	-------	------

1П выключатели 250 В~, быстросоединяемые клеммы (с подсветкой°)

<p><b>20000.FX</b> 10 AX. Глубина: 26,7 мм</p>	<p><b>20000.FX.2</b> 10 AX - 2 модуля. Глубина: 26,7 мм</p>	<p><b>20000.FX.B</b> 10 AX. Глубина: 26,7 мм</p>	<p><b>20000.FX.2.B</b> 10 AX - 2 модуля. Глубина: 26,7 мм</p>	<p><b>20000.FX.N</b> 10 AX. Глубина: 26,7 мм</p>	<p><b>20000.FX.2.N</b> 10 AX - 2 модуля. Глубина: 26,7 мм</p>
--	---	--	---	--	---

1P осевые выключатели 250 V~ (с подсветкой°)

<p><b>20101</b> 16 AX. Глубина: 34,5 мм</p>	<p><b>20101.2</b> 16 AX - 2 модуля. Глубина: 34,5 мм</p>	<p><b>20101.B</b> 16 AX. Глубина: 34,5 мм</p>	<p><b>20101.2.B</b> 16 AX - 2 модуля. Глубина: 34,5 мм</p>	<p><b>20101.N</b> 16 AX. Глубина: 34,5 мм</p>	<p><b>20101.2.N</b> 16 AX - 2 модуля. Глубина: 34,5 мм</p>
---	--	---	--	---	--

Голосовые команды, подключенные к View Wireless

<p><b>03975</b> Встроенная Alexa со встроенным Wi-Fi, 2 фронтальные клавиши, светодиодная RGB-подсветка, 1 вход для проводной кнопки, 1 НО релейный выход 100-240 В 50/60 Гц для ламп накаливания 500 Вт, светодиодные лампы 100 Вт, электронные трансформаторы 250 ВА, люминесцентные лампы 120 Вт, управляемые локально или дистанционно, беспроводная технология Bluetooth® 5.0 для Mesh-системы View Wireless или By-me Plus, блок питания 100-240 В 50/60 Гц - 3 модуля. Глубина: 35 мм</p>	<p><b>03975.B</b> Встроенная Alexa со встроенным Wi-Fi, 2 фронтальные клавиши, светодиодная RGB-подсветка, 1 вход для проводной кнопки, 1 НО релейный выход 100-240 В 50/60 Гц для ламп накаливания 500 Вт, светодиодные лампы 100 Вт, электронные трансформаторы 250 ВА, люминесцентные лампы 120 Вт, управляемые локально или дистанционно, беспроводная технология Bluetooth® 5.0 для Mesh-системы View Wireless или By-me Plus, блок питания 100-240 В 50/60 Гц - 3 модуля. Глубина: 35 мм</p>	<p><b>03975.N</b> Встроенная Alexa со встроенным Wi-Fi, 2 фронтальные клавиши, светодиодная RGB-подсветка, 1 вход для проводной кнопки, 1 НО релейный выход 100-240 В 50/60 Гц для ламп накаливания 500 Вт, светодиодные лампы 100 Вт, электронные трансформаторы 250 ВА, люминесцентные лампы 120 Вт, управляемые локально или дистанционно, беспроводная технология Bluetooth® 5.0 для Mesh-системы View Wireless или By-me Plus, блок питания 100-240 В 50/60 Гц - 3 модуля. Глубина: 35 мм</p>
--	--	--



Alexa доступна не на всех языках и не во всех странах

2П выключатели 250 В~ (с подсветкой°)

<p><b>20015</b> 16 AX. Глубина: 25 мм</p>	<p><b>20015.2</b> 16 AX - 2 модуля. Глубина: 25 мм</p>	<p><b>20015.B</b> 16 AX. Глубина: 25 мм</p>	<p><b>20015.2.B</b> 16 AX - 2 модуля. Глубина: 25 мм</p>	<p><b>20015.N</b> 16 AX. Глубина: 25 мм</p>	<p><b>20015.2.N</b> 16 AX - 2 модуля. Глубина: 25 мм</p>
---	--	---	--	---	--

2П выключатели 250 В~ (с подсветкой°)

<p><b>20016</b> 20 AX. Глубина: 26 мм</p>	<p><b>20016.2</b> 20 AX, ON/OFF - 2 модуля. Глубина: 26 мм</p>	<p><b>20016.B</b> 20 AX. Глубина: 26 мм</p>	<p><b>20016.2.B</b> 20 AX, ON/OFF - 2 модуля. Глубина: 26 мм</p>	<p><b>20016.N</b> 20 AX. Глубина: 26 мм</p>	<p><b>20016.2.N</b> 20 AX, ON/OFF - 2 модуля. Глубина: 26 мм</p>
---	--	---	--	---	--















Устройства

Серые	Белый	Next
-------	-------	------

**2П выключатели 250 В~ (с подсветкой\*)**

 <b>20016.WH</b> 20 AX, Water/Heater. Глубина: 26 мм	 <b>20016.2.WH</b> 20 AX, Water/Heater - 2 модуля. Глубина: 26 мм	 <b>20016.WH.B</b> 20 AX, Water/Heater. Глубина: 26 мм	 <b>20016.2.WH.B</b> 20 AX, Water/Heater - 2 модуля. Глубина: 26 мм	 <b>20016.WH.N</b> 20 AX, Water/Heater. Глубина: 26 мм	 <b>20016.2.WH.N</b> 20 AX, Water/Heater - 2 модуля. Глубина: 26 мм
--	--	---	--	---	--

**2П выключатели 250 В~ (с подсветкой\*)**

 <b>20017</b> Выключатель 32 А, ON/OFF. Глубина: 22,5 мм	 <b>20017.WH</b> Выключатель 32 А, Water/Heater. Глубина: 22,5 мм	 <b>20017.B</b> Выключатель 32 А, ON/OFF. Глубина: 22,5 мм	 <b>20017.WH.B</b> Выключатель 32 А, Water/Heater. Глубина: 22,5 мм	 <b>20017.N</b> Выключатель 32 А, ON/OFF. Глубина: 22,5 мм	 <b>20017.WH.N</b> Выключатель 32 А, Water/Heater. Глубина: 22,5 мм
 <b>20018</b> Выключатель 45 А, ON/OFF. Глубина: 22,5 мм	 <b>20018.CK</b> Выключатель 45 А, Cooker. Глубина: 22,5 мм	 <b>20018.B</b> Выключатель 45 А, ON/OFF. Глубина: 22,5 мм	 <b>20018.CK.B</b> Выключатель 45 А, Cooker. Глубина: 22,5 мм	 <b>20018.N</b> Выключатель 45 А, ON/OFF. Глубина: 22,5 мм	 <b>20018.CK.N</b> Выключатель 45 А, Cooker. Глубина: 22,5 мм
 <b>20019</b> Выключатель 45 А, ON/OFF. Глубина: 22,5 мм	 <b>20019.CK</b> Выключатель 45 А, Cooker. Глубина: 22,5 мм	 <b>20019.B</b> Выключатель 45 А, ON/OFF. Глубина: 22,5 мм	 <b>20019.CK.B</b> Выключатель 45 А, Cooker. Глубина: 22,5 мм	 <b>20019.N</b> Выключатель 45 А, ON/OFF. Глубина: 22,5 мм	 <b>20019.CK.N</b> Выключатель 45 А, Cooker. Глубина: 22,5 мм































**Выключатель с ключом-карточкой (с подсветкой\*)**

 <b>20466</b> Выключатель с ключом-карточкой. Глубина: 22,1 мм	 <b>20466.B</b> Выключатель с ключом-карточкой. Глубина: 22,1 мм	 <b>20466.N</b> Выключатель с ключом-карточкой. Глубина: 22,1 мм
--	---	---

\* Лампы и сигнальные устройства стр. 440



## Устройства

Серые		Белый		Next	
<b>1П переключатели 250 В~ (с подсветкой°)</b>					
					
<b>20005</b> 16 АХ. Глубина: 25 мм	<b>20005.2</b> 16 АХ - 2 модуля. Глубина: 25 мм	<b>20005.B</b> 16 АХ. Глубина: 25 мм	<b>20005.2.B</b> 16 АХ - 2 модуля. Глубина: 25 мм	<b>20005.N</b> 16 АХ. Глубина: 25 мм	<b>20005.2.N</b> 16 АХ - 2 модуля. Глубина: 25 мм
					
<b>20006</b> 20 АХ. Глубина: 25 мм	<b>20006.2</b> 20 АХ, - 2 модуля. Глубина: 25 мм	<b>20006.B</b> 20 АХ. Глубина: 25 мм	<b>20006.2.B</b> 20 АХ, - 2 модуля. Глубина: 25 мм	<b>20006.N</b> 20 АХ. Глубина: 25 мм	<b>20006.2.N</b> 20 АХ, - 2 модуля. Глубина: 25 мм
<b>1П переключатели 250 В~, быстросоединяемые клеммы (с подсветкой°)</b>					
					
<b>20004.FX</b> 10 АХ. Глубина: 26,7 мм	<b>20004.FX.2</b> 10 АХ, - 2 модуля. Глубина: 26,7 мм	<b>20004.FX.B</b> 10 АХ. Глубина: 26,7 мм	<b>20004.FX.2.B</b> 10 АХ, - 2 модуля. Глубина: 26,7 мм	<b>20004.FX.N</b> 10 АХ. Глубина: 26,7 мм	<b>20004.FX.2.N</b> 10 АХ, - 2 модуля. Глубина: 26,7 мм
<b>1П переключатели 250 В~</b>					
					
<b>20007</b> Тройной выключатель 20 АХ - 2 модуля. Глубина: 32,6 мм		<b>20007.B</b> Тройной выключатель 20 АХ - 2 модуля. Глубина: 32,6 мм		<b>20007.N</b> Тройной выключатель 20 АХ - 2 модуля. Глубина: 32,6 мм	
<b>1P осевые переключатели 250 В~ (с подсветкой°)</b>					
					
<b>20105</b> 16 АХ. Глубина: 34,5 мм	<b>20105.2</b> 16 АХ - 2 модуля. Глубина: 34,5 мм	<b>20105.B</b> 16 АХ. Глубина: 34,5 мм	<b>20105.2.B</b> 16 АХ - 2 модуля. Глубина: 34,5 мм	<b>20105.N</b> 16 АХ. Глубина: 34,5 мм	<b>20105.2.N</b> 16 АХ - 2 модуля. Глубина: 34,5 мм
<b>Подсоединенные к сети переключатели View Wireless</b>					
	 <b>20592.0</b> Механизм, с релейным выходом 100-240 В 50/60 Гц для ламп накаливания 500 Вт, светодиодных ламп 100 Вт, электронных трансформаторов 250 ВА, флуоресцентных ламп 120 Вт, для локального или дистанционного управления, беспроводная технология Bluetooth® 5.0 для системы с mesh-топологией View Wireless и Zigbee 3.0, 1 вход для внешней кнопки для управления актуатором или вызова сценария. Комплектуется взаимозаменяемыми клавишами на 1, 2 или 3 модуля. Глубина: 37,5 мм				
	 Bluetooth®  zigbee <small>certified product</small>				

Устройства

Серые	Белый	Next
-------	-------	------







**1P реверсивные выключатели 250 В~ (с подсветкой°)**

 <b>20013</b> 16 АХ. Глубина: 25 мм	 <b>20013.2</b> 16 АХ - 2 модуля. Глубина: 25 мм	 <b>20013.B</b> 16 АХ. Глубина: 25 мм	 <b>20013.2.B</b> 16 АХ - 2 модуля. Глубина: 25 мм	 <b>20013.N</b> 16 АХ. Глубина: 25 мм	 <b>20013.2.N</b> 16 АХ - 2 модуля. Глубина: 25 мм
---	---	--	---	--	---



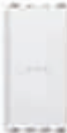









**1P реверсивные выключатели 250 В~, быстросоединяемые клеммы (с подсветкой°)**

 <b>20009.FX</b> 10 АХ. Глубина: 27,7 мм	 <b>20009.FX.2</b> 10 АХ - 2 модуля. Глубина: 26,7 мм	 <b>20009.FX.B</b> 10 АХ. Глубина: 27,7 мм	 <b>20009.FX.2.B</b> 10 АХ - 2 модуля. Глубина: 26,7 мм	 <b>20009.FX.N</b> 10 АХ. Глубина: 27,7 мм	 <b>20009.FX.2.N</b> 10 АХ - 2 модуля. Глубина: 26,7 мм
--	--	---	--	---	--

**1P осевые инверторы 250 В~ (с подсветкой°)**

 <b>20113</b> 16 АХ. Глубина: 34,5 мм	 <b>20113.2</b> 16 АХ - 2 модуля. Глубина: 34,5 мм	 <b>20113.B</b> 16 АХ. Глубина: 34,5 мм	 <b>20113.2.B</b> 16 АХ - 2 модуля. Глубина: 34,5 мм	 <b>20113.N</b> 16 АХ. Глубина: 34,5 мм	 <b>20113.2.N</b> 16 АХ - 2 модуля. Глубина: 34,5 мм
---	---	--	---	--	---

**1P NP 10 А нажимные кнопки 250 В~ (с подсветкой°)**

 <b>20008</b> 10 А. Глубина: 25 мм	 <b>20008.2</b> 10 А - 2 модуля. Глубина: 25 мм	 <b>20008.B</b> 10 А. Глубина: 25 мм	 <b>20008.2.B</b> 10 А - 2 модуля. Глубина: 25 мм	 <b>20008.N</b> 10 А. Глубина: 25 мм	 <b>20008.2.N</b> 10 А - 2 модуля. Глубина: 25 мм
 <b>20008.2.C</b> Символ звонка - 2 модуля. Глубина: 25 мм	 <b>20008.2.L</b> Символ света - 2 модуля. Глубина: 25 мм	 <b>20008.2.C.B</b> Символ звонка - 2 модуля. Глубина: 25 мм	 <b>20008.2.L.B</b> Символ света - 2 модуля. Глубина: 25 мм	 <b>20008.2.C.N</b> Символ звонка - 2 модуля. Глубина: 25 мм	 <b>20008.2.L.N</b> Символ света - 2 модуля. Глубина: 25 мм

Устройства

Серые	Белый	Next
-------	-------	------

**1П НР 10 А нажимные кнопки 250 В~, быстросоединяемые клеммы (с подсветкой°)**

 <p><b>20008.FX</b> 10 А. Глубина: 26,7 мм</p> <p><b>20008.FX.2</b> 10 А - 2 модуля. Глубина: 26,7 мм</p>	 <p><b>20008.FX.B</b> 10 А. Глубина: 26,7 мм</p> <p><b>20008.FX.2.B</b> 10 А - 2 модуля. Глубина: 26,7 мм</p>	 <p><b>20008.FX.N</b> 10 А. Глубина: 26,7 мм</p> <p><b>20008.FX.2.N</b> 10 А - 2 модуля. Глубина: 26,7 мм</p>
---	--	--

**1П осевые кнопки ND 250 В~ (с подсветкой°)**

 <p><b>20108</b> 10 А. Глубина: 34,5 мм</p> <p><b>20108.2</b> 10 А - 2 модуля. Глубина: 34,5 мм</p>	 <p><b>20108.B</b> 10 А. Глубина: 34,5 мм</p> <p><b>20108.2.B</b> 10 А - 2 модуля. Глубина: 34,5 мм</p>	 <p><b>20108.N</b> 10 А. Глубина: 34,5 мм</p> <p><b>20108.2.N</b> 10 А - 2 модуля. Глубина: 34,5 мм</p>
---	--	--

**1П НЗ нажимные кнопки 250 В~ (с подсветкой°)**

 <p><b>20010</b> 10 А. Глубина: 25 мм</p>	 <p><b>20010.B</b> 10 А. Глубина: 25 мм</p>	 <p><b>20010.N</b> 10 А. Глубина: 25 мм</p>
---	--	--

**Quid - Модули магнитных реле для управления освещением (устанавливаемые с задней стороны устройства управления)**

 <p><b>03991</b> Модуль реле с последовательными импульсами ВКЛ/ВЫКЛ, 1 вход для кнопки с НР контактами, 1 релейный выход с НР контактами 10 А 220-240 В~ 50/60 Гц, установка встраиванием (с задней стороны устройства управления, в распределительных коробках или под заглушкой)</p>	 <p><b>03992</b> Модуль реле с последовательными импульсами ВКЛ/ВЫКЛ, 1 вход для кнопки с НР контактами, 1 вход для кнопки переустановки, 1 релейный выход с НР контактами 10 А 220-240 В~ 50/60 Гц, световая индикация состояния нагрузки, установка встраиванием (с задней стороны устройства управления, в распределительных коробках или под заглушкой)</p>	 <p><b>03993</b> Модуль реле с последовательными импульсами ВКЛ/ВЫКЛ, 1 вход для кнопки с НР контактами, 2 последовательных релейных выхода с НР контактами 10 А 220-240 В~ 50/60 Гц, установка в распределительных коробках или с задней стороны устройства управления</p>
 <p><b>00932</b> Светодиодный блок индикации состояния нагрузки с выполненными соединениями для модуля 03992, питание 220-240 В 50/60 Гц 0,5 Вт, зеленый</p>		

## Устройства

Серые	Белый	Next
-------	-------	------

### Подсвечиваемые<sup>o</sup> механизмы (общие устройства для 3 версий)

20001.0 1П 16 АХ выключатель. Глубина: 25 мм	20015.0 2П 16 АХ выключатель. Глубина: 25 мм	20005.0 1П 16 АХ переключатель. Глубина: 25 мм	20013.0 1П 16 АХ реверсивный выключатель. Глубина: 25 мм	20008.0 1П НР 10 А нажимная клавиша. Глубина: 25 мм	20010.0 1П НЗ 10 А нажимная клавиша. Глубина: 25 мм	20002.0 1П 20 АХ выключатель. Глубина: 25 мм	20016.0 2П 20 АХ выключатель. Глубина: 25 мм	20006.0 1П 20 АХ переключатель. Глубина: 25 мм

### Подсвечиваемые<sup>o</sup> механизмы, быстросоединяемые клеммы (общие устройства для 3 версий)

20000.FX.0 1П 10 АХ выключатель. Глубина: 26,7 мм	20004.FX.0 1П 10 АХ переключатель. Глубина: 26,7 мм	20009.FX.0 1П 10 АХ реверсивный выключатель. Глубина: 26,7 мм	20008.FX.0 1П НР 10 А нажимная клавиша. Глубина: 26,7 мм

### Взаимозаменяемые клавиши на 1 модуль для традиционных выключателей (с подсветкой<sup>o</sup>)

20021 Без символа	20026 С диффу- зором	20026.DND "Do Not Disturb" С диффузором	20026.PLS "Please Clean" С диффузором	20021.B Без символа	20026.B С диффу- зором	20026.DND.B "Do Not Disturb" С диффузором	20026.PLS.B "Please Clean" С диффузором	20021.N Без символа	20026.N С диффу- зором	20026.DND.N "Do Not Disturb" С диффузором	20026.PLS.N "Please Clean" С диффузором
20031 Под персо- нализацию	20021.C Симол звонка	20021.L Символ света	20021.P Символ ключа	20031.B Под персо- нализацию	20021.C.B Симол звонка	20021.L.B Символ света	20021.P.B Символ ключа	20031.N Под персо- нализацию	20021.C.N Симол звонка	20021.L.N Символ света	20021.P.N Символ ключа
20021.99 Символы O I для 20015.0	20031.PS Клавиша индивидуального исполнения "Press"	20021.99.B Символы O I для 20015.0	20031.PS.B Клавиша индивидуального исполнения "Press"	20021.99.N Символы O I для 20015.0	20031.PS.N Клавиша индивидуального исполнения "Press"						

### Взаимозаменяемые клавиши на 1 модуль для осевых выключателей (с подсветкой<sup>o</sup>)

20131 Без символа	20131.C Симол звонка	20131.L Символ света	20131.B Без символа	20131.C.B Симол звонка	20131.L.B Символ света	20131.N Без символа	20131.C.N Симол звонка	20131.L.N Символ света
20131.P Символ ключа	20131.0 Под персона- лизацию	20131.P.B Символ ключа	20131.0.B Под персона- лизацию	20131.P.N Символ ключа	20131.0.N Под персона- лизацию			

<sup>o</sup> Лампы и сигнальные устройства стр. 440



Устройства

Серые	Белый	Next
-------	-------	------

**Взаимозаменяемые клавиши на 2 модуля для традиционных выключателей (с подсветкой\*)**

<p><b>20022</b> Без символа</p>	<p><b>20027</b> С диффузором</p>	<p><b>20032</b> Под персонализацию</p>	<p><b>20022.B</b> Без символа</p>	<p><b>20027.B</b> С диффузором</p>	<p><b>20032.B</b> Под персонализацию</p>	<p><b>20022.N</b> Без символа</p>	<p><b>20027.N</b> С диффузором</p>	<p><b>20032.N</b> Под персонализацию</p>
<p><b>20022.C</b> Симол звонка</p>	<p><b>20022.L</b> Символ света</p>	<p><b>20022.P</b> Символ ключа</p>	<p><b>20022.C.B</b> Симол звонка</p>	<p><b>20022.L.B</b> Символ света</p>	<p><b>20022.P.B</b> Символ ключа</p>	<p><b>20022.C.N</b> Симол звонка</p>	<p><b>20022.L.N</b> Символ света</p>	<p><b>20022.P.N</b> Символ ключа</p>
<p><b>20022.99</b> Символы O I для 20015.0</p>	<p><b>20032.PS</b> Клавиша индивидуального исполнения "Press"</p>		<p><b>20022.99.B</b> Символы O I для 20015.0</p>	<p><b>20032.PS.B</b> Клавиша индивидуального исполнения "Press"</p>		<p><b>20022.99.N</b> Символы O I для 20015.0</p>	<p><b>20032.PS.N</b> Клавиша индивидуального исполнения "Press"</p>	

**Взаимозаменяемые клавиши на 2 модуля для традиционных выключателей (с подсветкой\*)**

<p><b>20132</b> Без символа</p>	<p><b>20132.C</b> Симол звонка</p>	<p><b>20132.L</b> Символ света</p>	<p><b>20132.B</b> Без символа</p>	<p><b>20132.C.B</b> Симол звонка</p>	<p><b>20132.L.B</b> Символ света</p>	<p><b>20132.N</b> Без символа</p>	<p><b>20132.C.N</b> Симол звонка</p>	<p><b>20132.L.N</b> Символ света</p>
<p><b>20132.P</b> Символ ключа</p>	<p><b>20132.0</b> Под персонализацию</p>		<p><b>20132.P.B</b> Символ ключа</p>	<p><b>20132.0.B</b> Под персонализацию</p>		<p><b>20132.P.N</b> Символ ключа</p>	<p><b>20132.0.N</b> Под персонализацию</p>	

**Взаимозаменяемые клавиши на 3 модуля для традиционных выключателей (с подсветкой\*)**

<p><b>20023</b> Без символа</p>	<p><b>20028</b> С диффузором</p>	<p><b>20023.B</b> Без символа</p>	<p><b>20028.B</b> С диффузором</p>	<p><b>20023.N</b> Без символа</p>	<p><b>20028.N</b> С диффузором</p>
<p><b>20033</b> Под персонализацию</p>	<p><b>20023.C</b> Симол звонка</p>	<p><b>20033.B</b> Под персонализацию</p>	<p><b>20023.C.B</b> Симол звонка</p>	<p><b>20033.N</b> Под персонализацию</p>	<p><b>20023.C.N</b> Симол звонка</p>

Серые	Белый	Next
-------	-------	------

Специальные 1П выключатели 250 В~

<p><b>20050</b> НР 10 А с подсвечиваемой табличкой - 2 модуля. Глубина: 26,5 мм</p>	<p><b>20052</b> НР 10 А 250 В~ со шнурком. Глубина: 25,5 мм</p>	<p><b>20053</b> НЗ 10 А 250 В~ со шнурком. Глубина: 25,5 мм</p>	<p><b>20050.B</b> НР 10 А с подсвечиваемой табличкой - 2 модуля. Глубина: 26,5 мм</p>	<p><b>20052.B</b> НР 10 А 250 В~ со шнурком. Глубина: 25,5 мм</p>	<p><b>20053.B</b> НЗ 10 А 250 В~ со шнурком. Глубина: 25,5 мм</p>	<p><b>20050.N</b> НР 10 А с подсвечиваемой табличкой - 2 модуля. Глубина: 26,5 мм</p>	<p><b>20052.N</b> НР 10 А 250 В~ со шнурком. Глубина: 25,5 мм</p>	<p><b>20053.N</b> НЗ 10 А 250 В~ со шнурком. Глубина: 25,5 мм</p>
---	---	---	---	---	---	---	---	---

Дополнительные выключатели 250 В~

<p><b>20056.33</b> 10 А, НЗ+НР контакт, символ OFF. Глубина: 29,5 мм</p>	<p><b>20056.34</b> 10 А, НЗ+НР контакт, символ ON. Глубина: 29,5 мм</p>	<p><b>20058</b> Два 10 А независимых НР+НЗ контакта, символы OFF/ON. Глубина: 29,5 мм</p>	<p><b>20056.33.B</b> 10 А, НЗ+НР контакт, символ OFF. Глубина: 29,5 мм</p>	<p><b>20056.34.B</b> 10 А, НЗ+НР контакт, символ ON. Глубина: 29,5 мм</p>	<p><b>20058.B</b> Два 10 А независимых НР+НЗ контакта, символы OFF/ON. Глубина: 29,5 мм</p>	<p><b>20056.33.N</b> 10 А, НЗ+НР контакт, символ OFF. Глубина: 29,5 мм</p>	<p><b>20056.34.N</b> 10 А, НЗ+НР контакт, символ ON. Глубина: 29,5 мм</p>	<p><b>20058.N</b> Два 10 А независимых НР+НЗ контакта, символы OFF/ON. Глубина: 29,5 мм</p>
--	---	---	--	---	---	--	---	---

1П НР 10 А нажимные клавиши 250 В~

<p><b>20066</b> Два 10 А НР, независимых. Глубина: 29,5 мм</p>	<p><b>20068.B</b> Белый диффузор (для сигнальных устройств). Глубина: 29 мм</p>	<p><b>20066.B</b> Два 10 А НР, независимых. Глубина: 29,5 мм</p>	<p><b>20068.B.B</b> Белый диффузор (для сигнальных устройств). Глубина: 29 мм</p>	<p><b>20066.N</b> Два 10 А НР, независимых. Глубина: 29,5 мм</p>	<p><b>20068.B.N</b> Белый диффузор (для сигнальных устройств). Глубина: 29 мм</p>
--	---	--	---	--	---

Выключатели 250 В~

<p><b>20060</b> 2П 10 АХ переключатель, выключение в центральном положении. Глубина: 34 мм</p>	<p><b>20061</b> Кнопка переключателя 2П 10 А, выключение в центральном положении. Глубина: 35 мм</p>	<p><b>20062</b> Две 1П НР 10 А нажимные взаимоблокируемые клавиши. Глубина: 29,5 мм</p>	<p><b>20060.B</b> 2П 10 АХ переключатель, выключение в центральном положении. Глубина: 34 мм</p>	<p><b>20061.B</b> Кнопка переключателя 2П 10 А, выключение в центральном положении. Глубина: 35 мм</p>	<p><b>20062.B</b> Две 1П НР 10 А нажимные взаимоблокируемые клавиши. Глубина: 29,5 мм</p>	<p><b>20060.N</b> 2П 10 АХ переключатель, выключение в центральном положении. Глубина: 34 мм</p>	<p><b>20061.N</b> Кнопка переключателя 2П 10 А, выключение в центральном положении. Глубина: 35 мм</p>	<p><b>20062.N</b> Две 1П НР 10 А нажимные взаимоблокируемые клавиши. Глубина: 29,5 мм</p>
--	--	---	--	--	---	--	--	---

Quid - Электронный коммутатор для жалюзи

<p><b>20196</b> С поворотными ламелями, с релейными выходами для управления электродвигателем с cosφ 0,6 2 А 220-240 В~ 50/60 Гц, сохранение положения в памяти. Глубина: 41,5 мм</p>	<p><b>20196.B</b> С поворотными ламелями, с релейными выходами для управления электродвигателем с cosφ 0,6 2 А 220-240 В~ 50/60 Гц, сохранение положения в памяти. Глубина: 41,5 мм</p>	<p><b>20196.N</b> С поворотными ламелями, с релейными выходами для управления электродвигателем с cosφ 0,6 2 А 220-240 В~ 50/60 Гц, сохранение положения в памяти. Глубина: 41,5 мм</p>
---	---	---

Устройства

Серые	Белый	Next
-------	-------	------

Quid - Электронный релейный модуль и центральный модуль для управления жалюзи (устанавливаемый с задней стороны устройства управления)

**03996**  
С поворотными ламелями, с релейными выходами для управления электродвигателем с cosφ 0,6 2 А 220-240 В~ 50/60 Гц, сохранение положения в памяти

**03997**  
Центральный модуль, 2 входа для кнопки с НР контактами, 6 выходов для релейного модуля управления жалюзи Quid 03996, питание 220-240 В 50/60 Гц, установка в распределительных коробках или с задней стороны устройства управления

Подсоединенное к сети устройство управления View Wireless для жалюзи

**VIEW**  
IoT smart life  
**20594.0**  
Устройство управления для 1 жалюзи с поворотными ламелями с релейным выходом с перекидными контактами для электродвигателя с cosφ 0,6 2 А 100-240 В~ 50/60 Гц, беспроводная технология Bluetooth® 5.0 для системы с mesh-топологией View Wireless и Zigbee 3.0, 1 вход для внешней кнопки для вызова сценария. Комплектуется 2 половинными клавишами на 1 модуль. Глубина: 37,5 мм



**20755.2**  
Две взаимозаменяемые половинные клавиши  
1 модуль, символ стрелки

**20755.2.B**  
Две взаимозаменяемые половинные клавиши  
1 модуль, символ стрелки

**20755.2.N**  
Две взаимозаменяемые половинные клавиши  
1 модуль, символ стрелки

2П выключатели 250 В~ с ключом (для типов с унифицированным ключом 000 добавить .CU к основному коду)

**Δ 20082**  
16 AX выключатель, ключ достается в положении О (выкл.).  
Глубина: 33,5 мм

**20083**  
16 AX выключатель, ключ вынимается в обеих позициях.  
Глубина: 33,5 мм

**20086**  
НР 16 А нажимная клавиша, ключ достается в положении О (выкл.).  
Глубина: 33,5 мм

**Δ 20082.B**  
16 AX выключатель, ключ достается в положении О (выкл.).  
Глубина: 33,5 мм

**20083.B**  
16 AX выключатель, ключ вынимается в обеих позициях.  
Глубина: 33,5 мм

**20086.B**  
НР 16 А нажимная клавиша, ключ достается в положении О (выкл.).  
Глубина: 33,5 мм

**Δ 20082.N**  
16 AX выключатель, ключ достается в положении О (выкл.).  
Глубина: 33,5 мм

**20083.N**  
16 AX выключатель, ключ вынимается в обеих позициях.  
Глубина: 33,5 мм

**20086.N**  
НР 16 А нажимная клавиша, ключ достается в положении О (выкл.).  
Глубина: 33,5 мм

Диммеры\*\*

**20135.1**  
MASTER, универсальная.  
Глубина: 41,5 мм  
**20135.1.120**  
Как выше, 120 В~.  
Глубина: 40,5 мм

**20136.1**  
MASTER, универсальная, потенциометр.  
Глубина: 41,5 мм

**20138**  
RGB, потенциометр.  
Глубина: 41,5 мм

**20135.1.B**  
MASTER, универсальная.  
Глубина: 41,5 мм  
**20135.1.120.B**  
Как выше, 120 В~.  
Глубина: 40,5 мм

**20136.1.B**  
MASTER, универсальная, потенциометр.  
Глубина: 41,5 мм

**20138.B**  
RGB, потенциометр.  
Глубина: 41,5 мм

**20135.1.N**  
MASTER, универсальная.  
Глубина: 41,5 мм  
**20135.1.120.N**  
Как выше, 120 В~.  
Глубина: 40,5 мм

**20136.1.N**  
MASTER, универсальная, потенциометр.  
Глубина: 41,5 мм

**20138.N**  
RGB, потенциометр.  
Глубина: 41,5 мм

**20139**  
FADING-SHOW, потенциометр.  
Глубина: 41,5 мм

**\*20148**  
MASTER, 800 Вт/500 ВА, 120-230 В~.  
Глубина: 41,5 мм

**20139.B**  
FADING-SHOW, потенциометр.  
Глубина: 41,5 мм

**\*20148.B**  
MASTER, 800 Вт/500 ВА, 120-230 В~.  
Глубина: 41,5 мм

**20139.N**  
FADING-SHOW, потенциометр.  
Глубина: 41,5 мм

**\*20148.N**  
MASTER, 800 Вт/500 ВА, 120-230 В~.  
Глубина: 41,5 мм

Устройства

Серые	Белый	Next
-------	-------	------

Диммеры\*\*



**Δ 20165**  
MASTER, 500 Вт, 230 В~ - 2 модуля.  
Для ламп накаливания и трансформаторов с ферромагнитным сердечником



Глубина: 32,5 мм



**Δ 20165.B**  
MASTER, 500 Вт, 230 В~ - 2 модуля.  
Для ламп накаливания и трансформаторов с ферромагнитным сердечником



Глубина: 32,5 мм



**Δ 20165.N**  
MASTER, 500 Вт, 230 В~ - 2 модуля.  
Для ламп накаливания и трансформаторов с ферромагнитным сердечником



Глубина: 32,5 мм

Регуляторы - управляемые нагрузки

Тип РЕГУЛЯТОРЫ НАГРУЗКИ	УНИВЕРСАЛЬНЫЕ							
	20135.1				20136.1			
	2-проводное соединение		3-проводное соединение		2-проводное соединение		3-проводное соединение	
	LE	TE	LE	TE	LE	TE	LE	TE
Лампы накаливания	40 ÷ 400 Вт	40 ÷ 300 Вт	40 ÷ 400 Вт	40 ÷ 300 Вт	40 ÷ 400 Вт	40 ÷ 300 Вт	40 ÷ 400 Вт	40 ÷ 300 Вт
Компактные флуоресцентные лампы (LFC)	10 ÷ 100 Вт макс. 5 ламп	10 ÷ 200 Вт макс. 10 ламп	10 ÷ 100 Вт макс. 5 ламп	10 ÷ 200 Вт макс. 10 ламп	10 ÷ 100 Вт макс. 5 ламп	10 ÷ 200 Вт макс. 10 ламп	10 ÷ 100 Вт макс. 5 ламп	10 ÷ 200 Вт макс. 10 ламп
Светодиодные лампы	5 ÷ 100 Вт макс. 10 ламп	5 ÷ 200 Вт макс. 20 ламп	3 ÷ 100 Вт макс. 10 ламп	3 ÷ 200 Вт макс. 20 ламп	5 ÷ 100 Вт макс. 10 ламп	5 ÷ 200 Вт макс. 20 ламп	3 ÷ 100 Вт макс. 10 ламп	3 ÷ 200 Вт макс. 20 ламп
Электронные трансформаторы для питания галогенных ламп	40 ÷ 300 ВА макс. 3 трансф. тип	40 ÷ 300 ВА макс. 5 трансф. тип	40 ÷ 300 ВА макс. 3 трансф. тип	40 ÷ 300 ВА макс. 5 трансф. тип	40 ÷ 300 ВА макс. 3 трансф. тип	40 ÷ 300 ВА макс. 5 трансф. тип	40 ÷ 300 ВА макс. 3 трансф. тип	40 ÷ 300 ВА макс. 5 трансф. тип
Источники питания для светодиодных ламп (арт. 01874, 01875)			макс. 10 источн. пит.	Неприменимо			макс. 10 источн. пит.	Неприменимо
Лампы аварийного освещения (арт. 02662)			макс. 10 ламп	Неприменимо			макс. 10 ламп	Неприменимо

Тип РЕГУЛЯТОРЫ НАГРУЗКИ	RGB	FADING-SHOW
	20138	20139
Источники питания RGB (арт. 01876)	макс. 10 источников питания	макс. 10 источников питания
Лампы RGB (арт. 02663)	макс. 10 ламп	макс. 10 ламп

Тип РЕГУЛЯТОРЫ НАГРУЗКИ	СТАНДАРТНЫЕ	
	20148 MASTER	20165 MASTER
Лампы накаливания	40 - 500 W 120 V~ 50/60 Hz 40 - 800 W 230 V~ 50/60 Hz	40 - 500 W при 50 Hz 40 - 400 W при 60 Hz
Ферромагнитные трансформаторы	40 - 300 VA 120 V~ 50/60 Hz 40 - 500 VA 230 V~ 50/60 Hz	40 - 500 VA при 50 Hz 40 - 400 VA при 60 Hz

Электронные блоки питания



**01874**  
230 В~ 50 Гц, для регулируемых светодиодных ламп постоянного напряжения 12-24 В пост.т.  
Δ 01874.120 Как выше, 120 В~



**01875**  
230 В~ 50 Гц, для регулируемых светодиодных ламп постоянного напряжения 350/500/700 mA  
Δ 01875.120 Как выше, 120 В~



**01876**  
230 В~ 50 Гц, для регулируемых светодиодных ламп RGB постоянного напряжения 12-24 В пост.т.  
Δ 01876.120 Как выше, 120 В~

Сенсорные выключатели (230 В~ со встроенным сенсором)



**Δ 20120**  
Электронный выключатель, HP 6 А реле.  
Глубина: 37 мм



**Δ 20125**  
Диммер 40-500 Вт/ВА MASTER.  
Глубина: 41,5 мм



**Δ 20123**  
Нажимная клавиша для дистанционного управления, 50/60 Гц.  
Глубина: 37 мм



**Δ 20120.B**  
Электронный выключатель, HP 6 А реле.  
Глубина: 37 мм



**Δ 20123.B**  
Нажимная клавиша для дистанционного управления, 50/60 Гц.  
Глубина: 37 мм



**Δ 20120.N**  
Электронный выключатель, HP 6 А реле.  
Глубина: 37 мм



**Δ 20123.N**  
Нажимная клавиша для дистанционного управления, 50/60 Гц.  
Глубина: 37 мм



Устройства

Серые	Белый	Next
-------	-------	------

Сенсорные выключатели

<p><b>Δ20172</b> Приемник ИК, НР 6 А 230 В~ выход реле, 50/60 Гц <b>Δ20172.120</b> Как выше, 120 В~. Глубина: 37 мм</p> <p><b>Δ20173</b> Приемник, 4 А 230 В~ выход реле, для рольставень - 2 модуля. Глубина: 37 мм</p> <p><b>Δ20175</b> Приемник, 40-450 Вт/ВА диммер, 230 В~. Глубина: 41,5 мм</p>	<p><b>Δ20172.B</b> Приемник ИК, НР 6 А 230 В~ выход реле, 50/60 Гц <b>Δ20172.120.B</b> Как выше, 120 В~. Глубина: 37 мм</p> <p><b>Δ20173.B</b> Приемник, 4 А 230 В~ выход реле, для рольставень - 2 модуля. Глубина: 37 мм</p> <p><b>Δ20175.B</b> Приемник, 40-450 Вт/ВА диммер, 230 В~. Глубина: 41,5 мм</p>	<p><b>Δ20172.N</b> Приемник ИК, НР 6 А 230 В~ выход реле, 50/60 Гц <b>Δ20172.120.N</b> Как выше, 120 В~. Глубина: 37 мм</p> <p><b>Δ20173.N</b> Приемник, 4 А 230 В~ выход реле, для рольставень - 2 модуля. Глубина: 37 мм</p> <p><b>Δ20175.N</b> Приемник, 40-450 Вт/ВА диммер, 230 В~. Глубина: 41,5 мм</p>
<p><b>20181</b> Выключатель освещения, НР 6 А 230 В~ выход реле, 50/60 Гц <b>20181.120</b> Как выше, 120 В~. Глубина: 37 мм</p>	<p><b>20181.B</b> Выключатель освещения, НР 6 А 230 В~ выход реле, 50/60 Гц <b>20181.120.B</b> Как выше, 120 В~. Глубина: 37 мм</p>	<p><b>20181.N</b> Выключатель освещения, НР 6 А 230 В~ выход реле, 50/60 Гц <b>20181.120.N</b> Как выше, 120 В~. Глубина: 37 мм</p>
<p><b>00800.14</b> Каркас для ориентируемого суппорта</p> <p><b>00805.14</b> Адаптер для ориентируемого суппорта, встраиваемый монтаж - 2 модуля. Глубина: 36,5 мм</p> <p><b>00801.14</b> Ориентируемый суппорт - 1 модуль</p>	<p><b>00800</b> Каркас для ориентируемого суппорта</p> <p><b>00805</b> Адаптер для ориентируемого суппорта, встраиваемый монтаж - 2 модуля. Глубина: 36,5 мм</p> <p><b>00801</b> Ориентируемый суппорт - 1 модуль</p>	<p><b>00800.20</b> Каркас для ориентируемого суппорта</p> <p><b>00805.20</b> Адаптер для ориентируемого суппорта, встраиваемый монтаж - 2 модуля. Глубина: 36,5 мм</p> <p><b>00801.20</b> Ориентируемый суппорт - 1 модуль</p>
<p><b>02690</b> Выключатель освещения, лампы накаливания 2000 вт, CFL 10-1000 вт, LED 100 вт, 220-240 В~ 50/60 Гц, потолочный монтаж</p>		

Устройства перезапуска

<p><b>20183</b> Для аварийного вызова, 2НР 5 А 250 В~, 12 В~/12-24 В пост.т. - 2 модуля. Глубина: 38,5 мм</p>	<p><b>20183.B</b> Для аварийного вызова, 2НР 5 А 250 В~, 12 В~/12-24 В пост.т. - 2 модуля. Глубина: 38,5 мм</p>	<p><b>20183.N</b> Для аварийного вызова, 2НР 5 А 250 В~, 12 В~/12-24 В пост.т. - 2 модуля. Глубина: 38,5 мм</p>
---	---	---

## Устройства

Серые	Белый	Next
-------	-------	------

### Комплект для радиочастот



#### OK03906.03

Комплект Friends of Hue Eikon Evo. Содержание:

- 1 элемент управления с 4 кнопками с радиочастотой 03906
- 1 подложка 21507.В, белая
- 2 кнопки 20506.В, белая
- Накладки 2 модуля 21642.17, Полностью белый

### Радиочастотные интеллектуальные устройства

**03955**  
4-кнопочный плоский элемент управления с радиочастотным передатчиком 868 МГц, стандарт **EnOcean®**, комплектуется кнопками 20506+20506.2 - 2 модуля

**01796.2**  
Многофункциональный актуатор, с релейным НР выходом 10 А 230 В~, программируемый с функцией выключателя для локального управления; локальный вход, переносимый в качестве выключателя ON/OFF на другие актуаторы EnOcean®, питание 230 В~ 50/60 Гц

**03925**  
4-кнопочный плоский элемент управления с радиочастотным передатчиком 2,4 ГГц, технология **Bluetooth®** Low Energy wireless technology, комплектуется кнопками 20506+20506.2 - 2 модуля

Совместим с **CASAMBI XICATO®**  
Совместим с системой View Wireless

**03905**  
4-кнопочный плоский элемент управления с радиочастотным передатчиком 2,4 ГГц, стандарт **ZigBee Green Power**, комплектуется кнопками 20506+20506.2 - 2 модуля

**03906**  
4-кнопочный плоский элемент управления с радиочастотным передатчиком 2,4 ГГц, стандарт **ZigBee Green Power** и **Friends of Hue**, комплектуется кнопками 20506 - 2 модуля

**20507**  
Подложка для настенной установки на стене для радиочастотного управления, укомплектовывается накладками 2 модулей Eikon Chrome, серая

**20507.B**  
Подложка для настенной установки на стене для радиочастотного управления, укомплектовывается накладками 2 модулей Eikon Chrome, белая

**21507.1**  
Подложка для настенной установки на стене для радиочастотного управления, укомплектовывается накладками 2 модулей Eikon Evo, серая

**21507.1.B**  
Подложка для настенной установки на стене для радиочастотного управления, укомплектовывается накладками 2 модулей Eikon Evo, белая

**22507**  
Подложка для настенной установки на стене для радиочастотного управления, укомплектовывается накладками 2 модулей Eikon Exé, серая

**22507.B**  
Подложка для настенной установки на стене для радиочастотного управления, укомплектовывается накладками 2 модулей Eikon Exé, белая

**20506**  
Пара кнопок 1 модуль для радиочастотных элементов управления, персонализируемые

**20506.2**  
Кнопка 2 модуля для радиочастотных элементов управления, персонализируемая

**20506.B**  
Пара кнопок 1 модуль для радиочастотных элементов управления, персонализируемые

**20506.2.B**  
Кнопка 2 модуля для радиочастотных элементов управления, персонализируемая

**20506.N**  
Пара кнопок 1 модуль для радиочастотных элементов управления, персонализируемые

**20506.2.N**  
Кнопка 2 модуля для радиочастотных элементов управления, персонализируемая

## Штепсельные розетки

Серые	Белый	Next
-------	-------	------

### Штепсельные розетки итальянского стандарта, SICURY 2П+3 250 В~

<p><b>20201</b> 10 А, P11. Глубина: 25 мм</p> <p><b>20203</b> Вpresa 16 А, P17/11. Глубина: 25 мм</p>	<p><b>20201.B</b> 10 А, P11. Глубина: 25 мм</p> <p><b>20203.B</b> Вpresa 16 А, P17/11. Глубина: 25 мм</p>	<p><b>20201.N</b> 10 А, P11. Глубина: 25 мм</p> <p><b>20203.N</b> Вpresa 16 А, P17/11. Глубина: 25 мм</p>
<p><b>20209</b> 16 А, P30 - 2 модуля. Глубина: 29,4 мм</p> <p><b>20210</b> 16 А, универ- сальная - 2 модуля. Глубина: 26 мм</p>	<p><b>20209.B</b> 16 А, P30 - 2 модуля. Глубина: 29,4 мм</p> <p><b>20210.B</b> 16 А, универ- сальная - 2 модуля. Глубина: 26 мм</p>	<p><b>20209.N</b> 16 А, P30 - 2 модуля. Глубина: 29,4 мм</p> <p><b>20210.N</b> 16 А, универ- сальная - 2 модуля. Глубина: 26 мм</p>

### Подсоединенное к сети устройство управления View Wireless для розетки

<p><b>VIEW</b> IoT smart life</p> <p><b>Bluetooth®</b></p> <p><b>zigbee</b> certified product</p> <p><b>20593</b> Устройство управления с HP релейным выходом 16 А 100-240 В~ 50/60 Гц, беспроводная технология Bluetooth® 5.0 для системы с mesh-топологией View Wireless и Zigbee 3.0, функция измерения мгновенной мощности и порогового значения для отключения нагрузки. Глубина: 39,5 мм</p>	<p><b>VIEW</b> IoT smart life</p> <p><b>Bluetooth®</b></p> <p><b>zigbee</b> certified product</p> <p><b>20593.B</b> Устройство управления с HP релейным выходом 16 А 100-240 В~ 50/60 Гц, беспроводная технология Bluetooth® 5.0 для системы с mesh-топологией View Wireless и Zigbee 3.0, функция измерения мгновенной мощности и порогового значения для отключения нагрузки. Глубина: 39,5 мм</p>	<p><b>VIEW</b> IoT smart life</p> <p><b>Bluetooth®</b></p> <p><b>zigbee</b> certified product</p> <p><b>20593.N</b> Устройство управления с HP релейным выходом 16 А 100-240 В~ 50/60 Гц, беспроводная технология Bluetooth® 5.0 для системы с mesh-топологией View Wireless и Zigbee 3.0, функция измерения мгновенной мощности и порогового значения для отключения нагрузки. Глубина: 39,5 мм</p>
--	--	--

### Штепсельные розетки, SICURY 2П+E 250 В~ (для выделенных линий)

<p><b>20203.R</b> Вpresa 16 А, P17/11, красная. Глубина: 25 мм</p>	<p><b>20209.A</b> 16 А P30, ранжевая - 2 модуля. Глубина: 29,4 мм</p>	<p><b>20209.R</b> 16 А P30, красная - 2 модуля. Глубина: 29,4 мм</p>	<p><b>20209.V</b> 16 А P30, зеленая - 2 модуля. Глубина: 29,4 мм</p>	<p><b>20210.R</b> 16 А, универсальная, красная - 2 модуля. Глубина: 29,4 мм</p>
--	---	--	--	---

### Розетки по немецкому стандарту 250 В~

<p><b>20208</b> SICURY 2П+3 16 А, немецкий стандарт - 2 модуля. Глубина: 29,4 мм</p> <p><b>20208.C</b> SICURY 2П+3 16 А, немецкий стандарт, с крышкой - 2 модуля. Глубина: 31,2 мм</p>	<p><b>20208.B</b> SICURY 2П+3 16 А, немецкий стандарт - 2 модуля. Глубина: 29,4 мм</p> <p><b>20208.C.B</b> SICURY 2П+3 16 А, немецкий стандарт, с крышкой - 2 модуля. Глубина: 31,2 мм</p>	<p><b>20208.N</b> SICURY 2П+3 16 А, немецкий стандарт - 2 модуля. Глубина: 29,4 мм</p> <p><b>20208.C.N</b> SICURY 2П+3 16 А, немецкий стандарт, с крышкой - 2 модуля. Глубина: 31,2 мм</p>
--	--	--

## Штепсельные розетки

Серые	Белый	Next
-------	-------	------

### Розетки по немецкому стандарту 250 В~, быстросоединяемые клеммы

 <p><b>20208.FX</b> SICURY 2П+3 16 А, немецкий стандарт - 2 модуля. Глубина: 33,5 мм</p> <p><b>20208.FX.C</b> SICURY 2П+3 16 А, немецкий стандарт, с крышкой - 2 модуля. Глубина: 34,4 мм</p>	 <p><b>20208.FX.B</b> SICURY 2П+3 16 А, немецкий стандарт - 2 модуля. Глубина: 33,5 мм</p> <p><b>20208.FX.C.B</b> SICURY 2П+3 16 А, немецкий стандарт, с крышкой - 2 модуля. Глубина: 34,4 мм</p>	 <p><b>20208.FX.N</b> SICURY 2П+3 16 А, немецкий стандарт - 2 модуля. Глубина: 33,5 мм</p> <p><b>20208.FX.C.N</b> SICURY 2П+3 16 А, немецкий стандарт, с крышкой - 2 модуля. Глубина: 34,4 мм</p>
---	--	--



### Розетки по французскому стандарту 250 В~

 <p><b>20212</b> SICURY 2П+3 16 А, французский стандарт - 2 модуля. Глубина: 26,4 мм</p> <p><b>20212.C</b> SICURY 2П+3 16 А, французский стандарт, с крышкой - 2 модуля. Глубина: 28,3 мм</p>	 <p><b>20212.B</b> SICURY 2П+3 16 А, французский стандарт - 2 модуля. Глубина: 26,4 мм</p> <p><b>20212.C.B</b> SICURY 2П+3 16 А, французский стандарт, с крышкой - 2 модуля. Глубина: 28,3 мм</p>	 <p><b>20212.N</b> SICURY 2П+3 16 А, французский стандарт - 2 модуля. Глубина: 26,4 мм</p> <p><b>20212.C.N</b> SICURY 2П+3 16 А, французский стандарт, с крышкой - 2 модуля. Глубина: 28,3 мм</p>
---	--	--

### Розетки по французскому стандарту 250 В~, быстросоединяемые клеммы

 <p><b>20212.FX</b> SICURY 2П+3 16 А, французский стандарт - 2 модуля. Глубина: 30,5 мм</p> <p><b>20212.FX.C</b> SICURY 2П+3 16 А, французский стандарт, с крышкой - 2 модуля. Глубина: 31,5 мм</p>	 <p><b>20212.FX.B</b> SICURY 2П+3 16 А, французский стандарт - 2 модуля. Глубина: 30,5 мм</p> <p><b>20212.FX.C.B</b> SICURY 2П+3 16 А, французский стандарт, с крышкой - 2 модуля. Глубина: 31,5 мм</p>	 <p><b>20212.FX.N</b> SICURY 2П+3 16 А, французский стандарт - 2 модуля. Глубина: 30,5 мм</p> <p><b>20212.FX.C.N</b> SICURY 2П+3 16 А, французский стандарт, с крышкой - 2 модуля. Глубина: 31,5 мм</p>
---	--	--

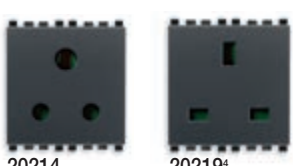
### Стандартные штепсельные розетки 250 В~

 <p><b>20214</b> SICURY 2П+3 5 А, английский стандарт - 2 модуля. Глубина: 17,8 мм</p> <p><b>20219<sup>4</sup></b> 2П+3 13 А, английский стандарт - 2 модуля. Глубина: 17 мм</p>	 <p><b>20214.B</b> SICURY 2П+3 5 А, английский стандарт - 2 модуля. Глубина: 17,8 мм</p> <p><b>20219.B<sup>4</sup></b> 2П+3 13 А, английский стандарт - 2 модуля. Глубина: 17 мм</p> <p><b>Δ 20220.B</b> SICURY 2П+3 13 А, английский стандарт - 2 модуля. Глубина: 24,4 мм</p>	 <p><b>20214.N</b> SICURY 2П+3 5 А, английский стандарт - 2 модуля. Глубина: 17,8 мм</p> <p><b>20219.N<sup>4</sup></b> 2П+3 13 А, английский стандарт - 2 модуля. Глубина: 17 мм</p> <p><b>Δ 20220.N</b> SICURY 2П+3 13 А, английский стандарт - 2 модуля. Глубина: 24,4 мм</p>
--	---	--

### Розетки по швейцарскому стандарту 250 В~

 <p><b>20226</b> 2П+3 10 А, швейц. стандарт тип 13 - 2 модуля. Глубина: 36,75 мм</p>	 <p><b>20226.B</b> 2П+3 10 А, швейц. стандарт тип 13 - 2 модуля. Глубина: 36,75 мм</p>	 <p><b>20226.N</b> 2П+3 10 А, швейц. стандарт тип 13 - 2 модуля. Глубина: 36,75 мм</p>
--	---	---



# Штепсельные розетки

Серые	Белый	Next
-------	-------	------



## Розетки SICURY по евроамериканскому стандарту 250 В~

 <b>20234</b> 2П 16 А, евро-американский (ø 4,8 мм). Глубина: 28,5 мм	 <b>20248</b> 2П+3 16 А, евро-американский - 2 модуля. Глубина: 26,5 мм	 <b>20249</b> 2 x 2П+3 16 А, евро-американский - 3 модуля. Глубина: 24,5 мм	 <b>20234.B</b> 2П 16 А, евро-американский (ø 4,8 мм). Глубина: 28,5 мм	 <b>20248.B</b> 2П+3 16 А, евро-американский - 2 модуля. Глубина: 26,5 мм	 <b>20249.B</b> 2 x 2П+3 16 А, евро-американский - 3 модуля. Глубина: 24,5 мм	 <b>20234.N</b> 2П 16 А, евро-американский (ø 4,8 мм). Глубина: 28,5 мм	 <b>20248.N</b> 2П+3 16 А, евро-американский - 2 модуля. Глубина: 26,5 мм	 <b>20249.N</b> 2 x 2П+3 16 А, евро-американский - 3 модуля. Глубина: 24,5 мм
--	---	---	---	---	---	---	---	---



## Розетки по стандарту США и Саудовской Аравии 127 В~

 <b>20242</b> SICURY 2П+3 15 А, мериканский и арабский стандарт. Глубина: 27,4 мм	 <b>20243</b> Две SICURY 2П+3 15 А, американский и арабский стандарт - 3 модуля. Глубина: 26 мм	 <b>20242.B</b> SICURY 2П+3 15 А, мериканский и арабский стандарт. Глубина: 27,4 мм	 <b>20243.B</b> Две SICURY 2П+3 15 А, американский и арабский стандарт - 3 модуля. Глубина: 26 мм	 <b>20242.N</b> SICURY 2П+3 15 А, мериканский и арабский стандарт. Глубина: 27,4 мм	 <b>20243.N</b> Две SICURY 2П+3 15 А, американский и арабский стандарт - 3 модуля. Глубина: 26 мм
--	---	---	---	---	---

## Розетки по израильскому стандарту 250 В~

 <b>20240</b> SICURY 2П+3 16 А, Израильскому стандарту - 2 модуля. Глубина: 28,7 мм	 <b>20240.B</b> SICURY 2П+3 16 А, Израильскому стандарту - 2 модуля. Глубина: 28,7 мм	 <b>20240.N</b> SICURY 2П+3 16 А, Израильскому стандарту - 2 модуля. Глубина: 28,7 мм
--	---	---

## Аргентинский стандарту розетки 250 В~

 <b>20250</b> SICURY 2П+3 10 А, аргентинский стандарт. Глубина: 27,5 мм	 <b>20250.B</b> SICURY 2П+3 10 А, аргентинский стандарт. Глубина: 27,5 мм	 <b>20250.N</b> SICURY 2П+3 10 А, аргентинский стандарт. Глубина: 27,5 мм
--	---	---

## Стандартные китайский розетки 250 В~

 <b>20251</b> SICURY 2П+3 10 А, китайский стандарт. Глубина: 27,5 мм	 <b>20252</b> SICURY 2П+3 10 А, китайский стандарт. - 2 модуля. Глубина: 27,3 мм	 <b>20254</b> SICURY 2П+3 16 А, китайский стандарт. - 2 модуля. Глубина: 30 мм	 <b>20251.B</b> SICURY 2П+3 10 А, китайский стандарт. Глубина: 27,5 мм	 <b>20252.B</b> SICURY 2П+3 10 А, китайский стандарт. - 2 модуля. Глубина: 27,3 мм	 <b>20254.B</b> SICURY 2П+3 16 А, китайский стандарт. - 2 модуля. Глубина: 30 мм	 <b>20251.N</b> SICURY 2П+3 10 А, китайский стандарт. Глубина: 27,5 мм	 <b>20252.N</b> SICURY 2П+3 10 А, китайский стандарт. - 2 модуля. Глубина: 27,3 мм	 <b>20254.N</b> SICURY 2П+3 16 А, китайский стандарт. - 2 модуля. Глубина: 30 мм
---	--	--	--	--	--	--	--	--

## Штепсельные розетки

Серые	Белый	Next
-------	-------	------

### Стандартные австралийский розетки SICURY 250 В~



**20262**  
SICURY 2П+3 15 А, австралийский стандарт - 2 модуля.  
Глубина: 30,4 мм



**20262.B**  
SICURY 2П+3 15 А, австралийский стандарт - 2 модуля.  
Глубина: 30,4 мм



**20262.N**  
SICURY 2П+3 15 А, австралийский стандарт - 2 модуля.  
Глубина: 30,4 мм

### Стандартные бразильский розетки SICURY 250 В~



**20264**  
2П+3 10 А, бразильский стандарт.  
Глубина: 31,5 мм



**20265**  
2П+3 20 А, бразильский стандарт.  
Глубина: 31,5 мм



**20264.B**  
2П+3 10 А, бразильский стандарт.  
Глубина: 31,5 мм



**20265.B**  
2П+3 20 А, бразильский стандарт.  
Глубина: 31,5 мм



**20264.N**  
2П+3 10 А, бразильский стандарт.  
Глубина: 31,5 мм



**20265.N**  
2П+3 20 А, бразильский стандарт.  
Глубина: 31,5 мм

### Универсальные розетки 250 В~



**20255**  
SICURY 2П+3 13 А - 3 модуля.  
Глубина: 19,5 мм



**\*20257**  
SICURY 2П+3 13 А - 2 модуля.  
Глубина: 18,7 мм



**20255.B**  
SICURY 2П+3 13 А - 3 модуля.  
Глубина: 19,5 мм



**\*20257.B**  
SICURY 2П+3 13 А - 2 модуля.  
Глубина: 18,7 мм



**20255.N**  
SICURY 2П+3 13 А - 3 модуля.  
Глубина: 19,5 мм



**\*20257.N**  
SICURY 2П+3 13 А - 2 модуля.  
Глубина: 18,7 мм

### Розетки британского стандарта 250 В~ (в комплекте с блоком сигнализации 00930)



**20221.L<sup>4</sup>**  
SICURY 2П+3 13 А, выключатель 2Р.  
Глубина: 17,5 мм



**20222.L<sup>4</sup>**  
SICURY 2П+3 13 А, выключатель 2Р.  
Глубина: 17,5 мм



**20221.L.B<sup>4</sup>**  
SICURY 2П+3 13 А, выключатель 2Р.  
Глубина: 17,5 мм



**20222.L.B<sup>4</sup>**  
SICURY 2П+3 13 А, выключатель 2Р.  
Глубина: 17,5 мм



**20221.L.N<sup>4</sup>**  
SICURY 2П+3 13 А, выключатель 2Р.  
Глубина: 17,5 мм



**20222.L.N<sup>4</sup>**  
SICURY 2П+3 13 А, выключатель 2Р.  
Глубина: 17,5 мм

### Розетки британского стандарта 250 В~ (в комплекте с блоком сигнализации 00930)



**20215.L<sup>5</sup>**  
SICURY 2П+3 5 А, выключатель 2Р.  
Глубина: 17,5 мм



**20217.L<sup>5</sup>**  
SICURY 2П+3 15 А, выключатель 2Р.  
Глубина: 25,5 мм



**20215.L.B<sup>5</sup>**  
SICURY 2П+3 5 А, выключатель 2Р.  
Глубина: 17,5 мм



**20217.L.B<sup>5</sup>**  
SICURY 2П+3 15 А, выключатель 2Р.  
Глубина: 25,5 мм



**20215.L.N<sup>5</sup>**  
SICURY 2П+3 5 А, выключатель 2Р.  
Глубина: 17,5 мм



**20217.L.N<sup>5</sup>**  
SICURY 2П+3 15 А, выключатель 2Р.  
Глубина: 25,5 мм

<sup>o</sup> Лампы и сигнальные устройства стр. 440

<sup>4</sup> Соответствует норме BS 1363-2, SASO 2203

<sup>5</sup> Соответствует норме BS 546

# Штепсельные розетки

Серые	Белый	Next
-------	-------	------

## Розетки по американскому стандарту 2П+3 15 А 60 Гц 125 V~



**21296**  
 Две розетки по американскому стандарту с дифференциальным автоматическим выключателем GFCI - 3 модуля. Глубина: 33,4 мм



**21296.B**  
 Две розетки по американскому стандарту с дифференциальным автоматическим выключателем GFCI - 3 модуля. Глубина: 33,4 мм



**21296.N**  
 Две розетки по американскому стандарту с дифференциальным автоматическим выключателем GFCI - 3 модуля. Глубина: 33,4 мм

## Розетки Standard British 250 В~ и блок питания USB



■ **20223.A**  
 SICURY 2P+E 13 A 250 В~ с выключателем 2P и выходом USB типа А. Глубина: 21 мм



▲ **20223.C**  
 SICURY 2P+E 13 A 250 В~ с выключателем 2P и выходом USB типа С. Глубина: 22,8 мм



■ **20223.A.B**  
 SICURY 2P+E 13 A 250 В~ с выключателем 2P и выходом USB типа А. Глубина: 21 мм



▲ **20223.C.B**  
 SICURY 2P+E 13 A 250 В~ с выключателем 2P и выходом USB типа С. Глубина: 22,8 мм



■ **20223.A.N**  
 SICURY 2P+E 13 A 250 В~ с выключателем 2P и выходом USB типа А. Глубина: 21 мм



▲ **20223.C.N**  
 SICURY 2P+E 13 A 250 В~ с выключателем 2P и выходом USB типа С. Глубина: 22,8 мм



■ **20224.AC**  
 SICURY 2P+E 13 A 250 В~ с двумя выключателями 2P, выходом USB типа А и выходом USB типа С. Глубина: Глубина: 21 мм



■ **20224.AC.B**  
 SICURY 2P+E 13 A 250 В~ с двумя выключателями 2P, выходом USB типа А и выходом USB типа С. Глубина: Глубина: 21 мм



■ **20224.AC.N**  
 SICURY 2P+E 13 A 250 В~ с двумя выключателями 2P, выходом USB типа А и выходом USB типа С. Глубина: Глубина: 21 мм



▲ **20224.CC**  
 SICURY 2P+E 13 A 250 В~ с двумя выключателями 2P и выходом USB типа С. Глубина: Глубина: 22,8 мм



▲ **20224.CC.B**  
 SICURY 2P+E 13 A 250 В~ с двумя выключателями 2P и выходом USB типа С. Глубина: Глубина: 22,8 мм



▲ **20224.CC.N**  
 SICURY 2P+E 13 A 250 В~ с двумя выключателями 2P и выходом USB типа С. Глубина: Глубина: 22,8 мм



■ **20266.A**  
 SICURY 2P+E 13 A 250 В~ multistandard с выключателем 2P и выходом USB типа А. Глубина: 21 мм



▲ **20266.C**  
 SICURY 2P+E 13 A 250 В~ multistandard с выключателем 2P и выходом USB типа С. Глубина: 22,8 мм



■ **20266.A.B**  
 SICURY 2P+E 13 A 250 В~ multistandard с выключателем 2P и выходом USB типа А. Глубина: 21 мм



▲ **20266.C.B**  
 SICURY 2P+E 13 A 250 В~ multistandard с выключателем 2P и выходом USB типа С. Глубина: 22,8 мм



■ **20266.A.N**  
 SICURY 2P+E 13 A 250 В~ multistandard с выключателем 2P и выходом USB типа А. Глубина: 21 мм



▲ **20266.C.N**  
 SICURY 2P+E 13 A 250 В~ multistandard с выключателем 2P и выходом USB типа С. Глубина: 22,8 мм

## Штепсельные розетки

Серые	Белый	Next
-------	-------	------

### Возможное совмещение - вилки и розетки, соответствующие зарубежным стандартам

ВИЛКА \ РОЗЕТКА	Немецкий	Французский	Английский			Швейцарский	Израильский	Аргентинский	Бразильский		Британский			
	20208	20212	20214	20219	20220	20226	20240	20250	20264	20265	20221.L	20222.L	20215.L	20217.L
Вилка, соответствующая итальянскому стандарту, типа S10	•	•					•							
Вилка, соответствующая евростандарту 2П 2,5 А	•	•				•	•		•	•				
Вилка 2 П+3 16 А 250 В ~ немецкий стандарт	•						○							
Вилка 2 П+3 16 А 250 В ~ комбинированная в соответствии с немецким и французским стандартами	•	•					○							
Вилка 2 П 16 А 250 В ~ комбинированная в соответствии с немецким и французским стандартами	•	•					•							
Вилка 2 П+3 16 А 250 В ~ французский стандарт		•					○							
Вилка 2 П+3 10 А 250 В ~ швейцарский стандарт						•								
Вилка 2 П+3 16 А 250 В ~ израильский стандарт							•							
Вилка 2 П+3 10 А 250 В ~ аргентинский стандарт								•						
Вилка 2 П+3 10 А 250 В ~ бразильский стандарт									•	•				
Вилка 2 П+3 20 А 250 В ~ бразильский стандарт										•				
Вилка 2 П+3 5 А 250 В ~ английский стандарт			•										•	
Вилка 2 П+3 13 А 250 В ~ английский стандарт				•	•						•	•		
Вилка 2 П+3 15 А 250 В ~ английский стандарт														•
Вилка 2 П 13 А 220 В ~ саудовский стандарт											•	•		

● Стандарт на вилку, совместимую с розеткой; ○ Стандарт на вилку, совместимую с розеткой, без выполнения заземления.

### Возможное совмещение - вилки и розетки, соответствующие зарубежным стандартам

ВИЛКА \ РОЗЕТКА	Multistandard		Американский	Евроамериканский			Американский Саудовский		Китайский			Австралийский
	20255	20257	20296	20234	20248	20249	20242	20243	20251	20252	20254	20262
Вилка, соответствующая итальянскому стандарту, типа S10	•	•		•	•	•						
Вилка, соответствующая евростандарту 2П 2,5 А	•	•		•	•	•						
Вилка 2 П+3 16 А 250 В ~ немецкий стандарт	○	○		○	○	○						
Вилка 2 П+3 16 А 250 В ~ комбинированная в соответствии с немецким и французским стандартами				○	○	○						
Вилка 2 П 16 А 250 В ~ комбинированная в соответствии с немецким и французским стандартами				•	•	•						
Вилка 2 П+3 16 А 250 В ~ французский стандарт				○	○	○						
Вилка 2 П+3 15 А 125 В ~ американский стандарт					•	•						
Вилка 2 П+3 10 А 250 В ~ швейцарский стандарт	•	•										
Вилка 2 П+3 5 А 250 В ~ английский стандарт	•	•										
Вилка 2 П+3 13 А 250 В ~ английский стандарт	•	•										
Вилка 2 П+3 15 А 125 В ~ американский стандарт			•				•	•				
Вилка 2 П 15 А 127 В ~ американский стандарт и саудовский стандарт							•	•				
Вилка 2 П+3 10 А 250 В ~ бразильский стандарт	•	•										
Вилка 2 П+3 10 А 250 В ~ китайский стандарт	•	•										
Вилка 2 П+3 16 А 250 В ~ китайский стандарт									•	•		
Вилка 2 П+3 10 А 250 В ~ австралийский стандарт	•	•									•	
Вилка 2 П+3 15 А 250 В ~ австралийский стандарт												•

● Стандарт на вилку, совместимую с розеткой; ○ Стандарт на вилку, совместимую с розеткой, без выполнения заземления.



# Штепсельные розетки

Серые	Белый	Next
-------	-------	------

**Взаимоблокированные штепсельные розетки 2П+3 с автоматическим выключателем - I<sub>Δn</sub> 10 mA (120-230 В~ 50/60 Гц)**

<p><b>20273</b> Врpеса 16 А P17/11 250 В~, 1П+N С 16 - 2 модуля. Глубина: 39,7 мм</p>	<p><b>20276</b> 16 А P30 250 В~, 1П+N С 16 - 3 модуля. Глубина: 39,8 мм</p>	<p><b>20273.B</b> Врpеса 16 А P17/11 250 В~, 1П+N С 16 - 2 модуля. Глубина: 39,7 мм</p>	<p><b>20276.B</b> 16 А P30 250 В~, 1П+N С 16 - 3 модуля. Глубина: 39,8 мм</p>	<p><b>20273.N</b> Врpеса 16 А P17/11 250 В~, 1П+N С 16 - 2 модуля. Глубина: 39,7 мм</p>	<p><b>20276.N</b> 16 А P30 250 В~, 1П+N С 16 - 3 модуля. Глубина: 39,8 мм</p>
<p><b>20283</b> Врpеса 16 А P17/11 250 В~, 1П+N С 16 - 3 модуля. Глубина: 39,7 мм</p>	<p><b>20286</b> 16 А P30 250 В~, 1П+N С 16 - 4 модуля. Глубина: 39,8 мм</p>	<p><b>20283.B</b> Врpеса 16 А P17/11 250 В~, 1П+N С 16 - 3 модуля. Глубина: 39,7 мм</p>	<p><b>20286.B</b> 16 А P30 250 В~, 1П+N С 16 - 4 модуля. Глубина: 39,8 мм</p>	<p><b>20283.N</b> Врpеса 16 А P17/11 250 В~, 1П+N С 16 - 3 модуля. Глубина: 39,7 мм</p>	<p><b>20286.N</b> 16 А P30 250 В~, 1П+N С 16 - 4 модуля. Глубина: 39,8 мм</p>

## Розетки для бритв

<p><b>20290</b> 230 В~ 50/60 Гц, с разделительным трансформатором 20 ВА, 230 В~ и 120 В~ выходы - 3 модуля. Глубина: 42 мм</p>	<p><b>20291<sup>6</sup></b> 230 В~ 50/60 Гц, с разделительным трансформатором 20 ВА, 230 В~ и 120 В~ выходы. Глубина: 41 мм</p>	<p><b>20290.B</b> 230 В~ 50/60 Гц, с разделительным трансформатором 20 ВА, 230 В~ и 120 В~ выходы - 3 модуля. Глубина: 42 мм</p>	<p><b>20291.B<sup>6</sup></b> 230 В~ 50/60 Гц, с разделительным трансформатором 20 ВА, 230 В~ и 120 В~ выходы. Глубина: 41 мм</p>	<p><b>20290.N</b> 230 В~ 50/60 Гц, с разделительным трансформатором 20 ВА, 230 В~ и 120 В~ выходы - 3 модуля. Глубина: 42 мм</p>	<p><b>20291.N<sup>6</sup></b> 230 В~ 50/60 Гц, с разделительным трансформатором 20 ВА, 230 В~ и 120 В~ выходы. Глубина: 41 мм</p>
--	---	--	---	--	---

## Блок питания USB

<p><b>20292</b> 5 В 1,5 А, 1 USB-A, 120-230 В~ 50/60 Гц. Глубина: 37 мм</p>	<p><b>20292.AC</b> 5 В 2,4 А, USB-A+C, 120-240 В~ 50/60 Гц. Глубина: 36 мм</p>	<p><b>20292.C</b> 5 В 1,5 А, 1 USB-C, 120-240 В~ 50/60 Гц. Глубина: 36 мм</p>	<p><b>20292.CC</b> 5 В 3 А, 2 USB-C, 120-240 В~ 50/60 Гц. Глубина: 36 мм</p>	<p><b>20292.B</b> 5 В 1,5 А, 1 USB-A, 120-230 В~ 50/60 Гц. Глубина: 37 мм</p>	<p><b>20292.AC.B</b> 5 В 2,4 А, USB-A+C, 120-240 В~ 50/60 Гц. Глубина: 36 мм</p>	<p><b>20292.C.B</b> 5 В 1,5 А, 1 USB-C, 120-240 В~ 50/60 Гц. Глубина: 36 мм</p>	<p><b>20292.CC.B</b> 5 В 3 А, 2 USB-C, 120-240 В~ 50/60 Гц. Глубина: 36 мм</p>	<p><b>20292.N</b> 5 В 1,5 А, 1 USB-A, 120-230 В~ 50/60 Гц. Глубина: 37 мм</p>	<p><b>20292.AC.N</b> 5 В 2,4 А, USB-A+C, 120-240 В~ 50/60 Гц. Глубина: 36 мм</p>	<p><b>20292.C.N</b> 5 В 1,5 А, 1 USB-C, 120-240 В~ 50/60 Гц. Глубина: 36 мм</p>	<p><b>20292.CC.N</b> 5 В 3 А, 2 USB-C, 120-240 В~ 50/60 Гц. Глубина: 36 мм</p>
---	--	---	--	---	--	---	--	---	--	---	--

## Штепсельные розетки • Розетки для приема сигналов

Серые	Белый	Next
-------	-------	------

### Блок питания USB



**20295**  
5 В 2,1 А,  
2 USB-A-выхода с  
общим током 2,1 А,  
120-230 В~ 50/60 Гц  
- 2 модуля.  
Глубина: 37 мм



**20295.AC**  
5 В 3 А,  
2 USB-A+C-выхода  
с общим током 3 А,  
120-240 В~ 50/60 Гц  
- 2 модуля.  
Глубина: 29 мм



**20295.B**  
5 В 2,1 А,  
2 USB-A-выхода с  
общим током 2,1 А,  
120-230 В~ 50/60 Гц  
- 2 модуля.  
Глубина: 37 мм



**20295.AC.B**  
5 В 3 А,  
2 USB-A+C-выхода  
с общим током 3 А,  
120-240 В~ 50/60 Гц  
- 2 модуля.  
Глубина: 29 мм



**20295.N**  
5 В 2,1 А,  
2 USB-A-выхода с  
общим током 2,1 А,  
120-230 В~ 50/60 Гц  
- 2 модуля.  
Глубина: 37 мм



**20295.AC.N**  
5 В 3 А,  
2 USB-A+C-выхода  
с общим током 3 А,  
120-240 В~ 50/60 Гц  
- 2 модуля.  
Глубина: 29 мм



**20295.CC**  
5 В 3 А,  
2 USB-C-выхода с  
общим током 3 А,  
120-240 В~ 50/60 Гц  
- 2 модуля.  
Глубина: 29 мм



**20295.CC.B**  
5 В 3 А,  
2 USB-C-выхода с  
общим током 3 А,  
120-240 В~ 50/60 Гц  
- 2 модуля.  
Глубина: 29 мм



**20295.CC.N**  
5 В 3 А,  
2 USB-C-выхода с  
общим током 3 А,  
120-240 В~ 50/60 Гц  
- 2 модуля.  
Глубина: 29 мм

### Звуковое вещание *Bluetooth® wireless technology*



**21588**  
Пассивный диффузор звука  
8 Ω 10 Вт - 8 модулей.  
Глубина: 48 мм



**21588.B**  
Пассивный диффузор звука  
8 Ω 10 Вт - 8 модулей.  
Глубина: 48 мм



**21588.N**  
Пассивный диффузор звука  
8 Ω 10 Вт - 8 модулей.  
Глубина: 48 мм



**20587**  
Пассивный диффузор  
звуча 8 Ω 3 Вт  
- 3 модуля.  
Глубина: 40 мм



**20099**  
Контроль громкости,  
8 Ω 15 W - 2 модуля.  
Глубина: 30,9 мм

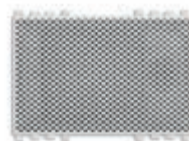

**20587.B**  
Пассивный диффузор  
звуча 8 Ω 3 Вт  
- 3 модуля.  
Глубина: 40 мм



**20099.B**  
Контроль громкости,  
8 Ω 15 W - 2 модуля.  
Глубина: 30,9 мм



**20587.N**  
Пассивный диффузор  
звуча 8 Ω 3 Вт  
- 3 модуля.  
Глубина: 40 мм



**20099.N**  
Контроль громкости,  
8 Ω 15 W - 2 модуля.  
Глубина: 30,9 мм



**20590<sup>1</sup>**  
Стерефонический усилитель 4+4 Вт,  
2 выхода для звуковых громкоговорителей 8 Ω  
со встроенным приемником *Bluetooth® wireless  
technology*, 1 вход LINE IN, питание 12 В пост.  
тока - 2 модуля. Глубина: 36 мм



**20590.B<sup>1</sup>**  
Стерефонический усилитель 4+4 Вт,  
2 выхода для звуковых громкоговорителей 8 Ω  
со встроенным приемником *Bluetooth® wireless  
technology*, 1 вход LINE IN, питание 12 В пост.  
тока - 2 модуля. Глубина: 36 мм



**20590.N<sup>1</sup>**  
Стерефонический усилитель 4+4 Вт,  
2 выхода для звуковых громкоговорителей 8 Ω  
со встроенным приемником *Bluetooth® wireless  
technology*, 1 вход LINE IN, питание 12 В пост.  
тока - 2 модуля. Глубина: 36 мм

<sup>1</sup> Можно запросить артикул с персонализацией сети Bluetooth (см. технические характеристики на странице 439)

# Розетки для приема сигналов

Серые	Белый	Next
-------	-------	------

## Специальные розетки

 <b>20331</b> 2P 6 A 24 В (ИН) для разъемов 01616/01617. Глубина: 25 мм	 Δ 20334 2P точка-линия 60130-9 IEC-07 штепсельный разъем. Глубина: 11 мм	 <b>20331.B</b> 2P 6 A 24 В (ИН) для разъемов 01616/01617. Глубина: 25 мм	 Δ 20333.B 5P DIN 41524 штепсельный разъем. Глубина: 11 мм	 Δ 20334.B 2P точка-линия 60130-9 IEC-07 штепсельный разъем. Глубина: 11 мм	 <b>20331.N</b> 2P 6 A 24 В (ИН) для разъемов 01616/01617. Глубина: 25 мм	 Δ 20334.N 2P точка-линия 60130-9 IEC-07 штепсельный разъем. Глубина: 11 мм		
 <b>20345</b> USB-разъем, винтовые клем-мы. Глубина: 31,9 мм	 <b>20335</b> Гнездо с 3 разъемами RCA, винтовые клеммы. Глубина: 23,4 мм	 <b>20583</b> Пружинный разъем для системы звукового вещания. Глубина: 19,4 мм	 <b>20345.B</b> USB-разъем, винтовые клем-мы. Глубина: 31,9 мм	 <b>20335.B</b> Гнездо с 3 разъемами RCA, винтовые клеммы. Глубина: 23,4 мм	 <b>20583.B</b> Пружинный разъем для системы звукового вещания. Глубина: 19,4 мм	 <b>20345.N</b> USB-разъем, винтовые клем-мы. Глубина: 31,9 мм	 <b>20335.N</b> Гнездо с 3 разъемами RCA, винтовые клеммы. Глубина: 23,4 мм	 <b>20583.N</b> Пружинный разъем для системы звукового вещания. Глубина: 19,4 мм
 <b>20346</b> HDMI, Keystone. Глубина: 37,4 мм	 <b>20346.H</b> HDMI, Keystone, 90°. Глубина: 30,5 мм	 Δ 20348 VGA, 15-штырьковый. Глубина: 11 мм	 <b>20346.B</b> HDMI, Keystone. Глубина: 37,4 мм	 <b>20346.H.B</b> HDMI, Keystone, 90°. Глубина: 30,5 мм	 Δ 20348.B VGA, 15-штырьковый. Глубина: 11 мм	 <b>20346.N</b> HDMI, Keystone. Глубина: 37,4 мм	 <b>20346.H.N</b> HDMI, Keystone, 90°. Глубина: 30,5 мм	 Δ 20348.N VGA, 15-штырьковый. Глубина: 11 мм
 Δ 20361 Байонетное соединение, пайка коаксиального кабеля. Глубина: 11 мм	 Δ 20365 9-штырьковый разъем D-SUB, пайка - 2 модуля. Глубина: 11 мм	 Δ 20361.B Байонетное соединение, пайка коаксиального кабеля. Глубина: 11 мм	 Δ 20365.B 9-штырьковый разъем D-SUB, пайка - 2 модуля. Глубина: 11 мм	 Δ 20361.N Байонетное соединение, пайка коаксиального кабеля. Глубина: 11 мм	 Δ 20365.N 9-штырьковый разъем D-SUB, пайка - 2 модуля. Глубина: 11 мм			

## Телефонные розетки

 <b>20320</b> RJ11, 6-позиций/4-провода (6/4). Глубина: 33,6 мм	 Δ 20321 RJ12, 6-позиций/6-провода (6/6). Глубина: 33,6 мм	 <b>20324</b> Израильскому стандарту. Глубина: 33,4 мм	 <b>20320.B</b> RJ11, 6-позиций/4-провода (6/4). Глубина: 33,6 мм	 Δ 20321.B RJ12, 6-позиций/6-провода (6/6). Глубина: 33,6 мм	 <b>20324.B</b> Израильскому стандарту. Глубина: 33,4 мм	 <b>20320.N</b> RJ11, 6-позиций/4-провода (6/4). Глубина: 33,6 мм	 Δ 20321.N RJ12, 6-позиций/6-провода (6/6). Глубина: 33,6 мм	 <b>20324.N</b> Израильскому стандарту. Глубина: 33,4 мм
---	---	---	--	---	---	--	---	---

## Розетки для приема сигналов

Серые	Белый	Next
-------	-------	------

### Телефонные розетки



**20327**  
8-контактов, французский стандарт - 2 модуля.  
Глубина: 22 мм



**20327.B**  
8-контактов, французский стандарт - 2 модуля.  
Глубина: 22 мм



**20327.N**  
8-контактов, французский стандарт - 2 модуля.  
Глубина: 22 мм



**20322**  
RJ11, 6-позиций/4-провода (6/4) с крышкой.  
Глубина: 33,4 мм



**Δ 20323**  
RJ12, 6-позиций/6-провода (6/6) с крышкой.  
Глубина: 33,4 мм



**Δ 20325<sup>7</sup>**  
BT, MASTER.  
Глубина: 33,4 мм



**Δ 20326<sup>7</sup>**  
BT, SLAVE.  
Глубина: 33,4 мм



**20322.B**  
RJ11, 6-позиций/4-провода (6/4) с крышкой.  
Глубина: 33,4 мм



**Δ 20323.B**  
RJ12, 6-позиций/6-провода (6/6) с крышкой.  
Глубина: 33,4 мм



**Δ 20325.B<sup>7</sup>**  
BT, MASTER.  
Глубина: 33,4 мм



**Δ 20326.B<sup>7</sup>**  
BT, SLAVE.  
Глубина: 33,4 мм



**20322.N**  
RJ11, 6-позиций/4-провода (6/4) с крышкой.  
Глубина: 33,4 мм



**Δ 20323.N**  
RJ12, 6-позиций/6-провода (6/6) с крышкой.  
Глубина: 33,4 мм



**Δ 20325.N<sup>7</sup>**  
BT, MASTER.  
Глубина: 33,4 мм



**Δ 20326.N<sup>7</sup>**  
BT, SLAVE.  
Глубина: 33,4 мм

### Коаксиальные розетки TV-RD-SAT 5-2400 Мгц (выхода: "папа" и "мама")



**20300.01**  
Одинарное соединение 1 дБ.  
Глубина: 26,8 мм



**20300.10**  
Сквозная 10 дБ.  
Глубина: 26,8 мм



**20300.01.B**  
Одинарное соединение 1 дБ.  
Глубина: 26,8 мм



**20300.10.B**  
Сквозная 10 дБ.  
Глубина: 26,8 мм



**20300.01.N**  
Одинарное соединение 1 дБ.  
Глубина: 26,8 мм



**20300.10.N**  
Сквозная 10 дБ.  
Глубина: 26,8 мм

### Коаксиальные разъемы TV-RD-SAT 5-2400 МГц, разделитель сигналов (2 вывода: штекерный и гнездовой типа F)



**20302.01**  
Одинарное соединение 1 дБ - 2 модуля.  
Глубина: 22,4 мм



**20302.10**  
Сквозная 10 дБ - 2 модуля.  
Глубина: 22,4 мм



**20302.01.B**  
Одинарное соединение 1 дБ - 2 модуля.  
Глубина: 22,4 мм



**20302.10.B**  
Сквозная 10 дБ - 2 модуля.  
Глубина: 22,4 мм

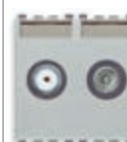

**20302.01.N**  
Одинарное соединение 1 дБ - 2 модуля.  
Глубина: 22,4 мм

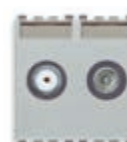

**20302.10.N**  
Сквозная 10 дБ - 2 модуля.  
Глубина: 22,4 мм

### Коаксиальные разъемы TV-FM-SAT 5-2400 МГц (3 вывода: штекерный, гнездовой и типа F)



**20303**  
Одинарное соединение 1 дБ - 2 модуля.  
Глубина: 20,5 мм



**20303.B**  
Одинарное соединение 1 дБ - 2 модуля.  
Глубина: 20,5 мм



**20303.N**  
Одинарное соединение 1 дБ - 2 модуля.  
Глубина: 20,5 мм

### Коаксиальные розетки тип F



**20318**  
С соединителем "мама" тип F.  
Глубина: 11 мм



**20318.B**  
С соединителем "мама" тип F.  
Глубина: 11 мм



**20318.N**  
С соединителем "мама" тип F.  
Глубина: 11 мм



## Розетки для приема сигналов

Серые	Белый	Next
-------	-------	------

### Коаксиальные розетки TV-RD-SAT 40-862 МГц (1 выход "папа")

 <b>*20313</b> простая. Глубина: 29,2 мм	 <b>Δ*20314</b> Сквозная 20 дБ. Глубина: 29,2 мм	 <b>*20313.B</b> простая. Глубина: 29,2 мм	 <b>Δ*20314.B</b> Сквозная 20 дБ. Глубина: 29,2 мм	 <b>*20313.N</b> простая. Глубина: 29,2 мм	 <b>Δ*20314.N</b> Сквозная 20 дБ. Глубина: 29,2 мм
--	--	---	--	---	--

### Переходники для коаксиальных разъемов TV-RD-SAT

 <b>20319</b> Для 2 или 3 выходов - 2 модуля	 <b>20319.B</b> Для 2 или 3 выходов - 2 модуля	 <b>20319.N</b> Для 2 или 3 выходов - 2 модуля
---	--	--

### Концевые реостаты и коаксиальные соединители TV-RD-SAT 2400 МГц

 <b>16330</b> 75 Ω, для частот до 2400 МГц	 <b>01644</b> «папа» осевой вход кабеля	 <b>01645</b> «мама» осевой вход кабеля	 <b>01634</b> «папа» вход кабеля 90°	 <b>01635</b> «мама» вход кабеля 90°	 <b>01654</b> «папа», тип F, для кабеля RG59
---	--	--	--	--	---

### Разъемы для передачи данных RJ45

 <b>20337.6</b> Кат. 6, UTP, с крышкой для защиты от пыли. Глуби- на: 26,1 мм	 <b>20338.8</b> Netsafe, кат. 5е, UTP. Глубина: 23,6 мм	 <b>20339.4</b> Netsafe, кат. 5е, UTP 110. Глубина: 24,7 мм	 <b>20339.5</b> Netsafe, кат. 5е, FTP 110. Глубина: 36,15 мм	 <b>20337.6.B</b> Кат. 6, UTP, с крышкой для защиты от пыли. Глуби- на: 26,1 мм	 <b>20338.8.B</b> Netsafe, кат. 5е, UTP. Глубина: 23,6 мм	 <b>20339.4.B</b> Netsafe, кат. 5е, UTP 110. Глубина: 24,7 мм	 <b>20339.5.B</b> Netsafe, кат. 5е, FTP 110. Глубина: 36,15 мм	 <b>20337.6.N</b> Кат. 6, UTP, с крышкой для защиты от пыли. Глуби- на: 26,1 мм	 <b>20338.8.N</b> Netsafe, кат. 5е, UTP. Глубина: 23,6 мм	 <b>20339.4.N</b> Netsafe, кат. 5е, UTP 110. Глубина: 24,7 мм	 <b>20339.5.N</b> Netsafe, кат. 5е, FTP 110. Глубина: 36,15 мм
 <b>20339.6</b> Netsafe, кат. 6, UTP 110. Глубина: 22,3 мм	 <b>20339.11</b> Netsafe, кат. 5е, UTP. Глубина: 30,3 мм	 <b>20339.13</b> Netsafe, кат. 6, UTP. Глубина: 30,3 мм	 <b>20339.14</b> Netsafe, кат. 6, FTP. Глубина: 30,3 мм	 <b>20339.6.B</b> Netsafe, кат. 6, UTP 110. Глубина: 22,3 мм	 <b>20339.11.B</b> Netsafe, кат. 5е, UTP. Глубина: 30,3 мм	 <b>20339.13.B</b> Netsafe, кат. 6, UTP. Глубина: 30,3 мм	 <b>20339.14.B</b> Netsafe, кат. 6, FTP. Глубина: 30,3 мм	 <b>20339.6.N</b> Netsafe, кат. 6, UTP 110. Глубина: 22,3 мм	 <b>20339.11.N</b> Netsafe, кат. 5е, UTP. Глубина: 30,3 мм	 <b>20339.13.N</b> Netsafe, кат. 6, UTP. Глубина: 30,3 мм	 <b>20339.14.N</b> Netsafe, кат. 6, FTP. Глубина: 30,3 мм

## Розетки для приема сигналов

Серые	Белый	Next
-------	-------	------

### Разъемы для передачи данных RJ45

<b>20339.15</b> Netsafe, кат. 6A, UTP. Глубина: 30,3 мм	<b>20339.16</b> Netsafe, кат. 6A, FTP. Глубина: 30,3 мм	<b>20340.1</b> Panduit, кат. 5е, UTP. Глубина: 28,55 мм	<b>Δ 20340.2</b> Panduit, кат. 5е, FTP. Глубина: 29,05 мм	<b>20339.15.B</b> Netsafe, кат. 6A, UTP. Глубина: 30,3 мм	<b>20339.16.B</b> Netsafe, кат. 6A, FTP. Глубина: 30,3 мм	<b>20340.1.B</b> Panduit, кат. 5е, UTP. Глубина: 28,55 мм	<b>20339.15.N</b> Netsafe, кат. 6A, UTP. Глубина: 30,3 мм	<b>20339.16.N</b> Netsafe, кат. 6A, FTP. Глубина: 30,3 мм	<b>20340.1.N</b> Panduit, кат. 5е, UTP. Глубина: 28,55 мм	<b>Δ 20340.2.N</b> Panduit, кат. 5е, FTP. Глубина: 29,05 мм

### Точка доступа Wi-Fi

<b>20195</b> 72,2 Мбит/с с 2 портами LAN 10-100 Мбит/с, вход ВКЛ/ВЫКЛ для дистанционной кнопки, 230 В ~50/60 Гц - 2 модуля. Глубина: 41 мм	<b>20195.B</b> 72,2 Мбит/с с 2 портами LAN 10-100 Мбит/с, вход ВКЛ/ВЫКЛ для дистанционной кнопки, 230 В ~50/60 Гц - 2 модуля. Глубина: 41 мм	<b>20195.N</b> 72,2 Мбит/с с 2 портами LAN 10-100 Мбит/с, вход ВКЛ/ВЫКЛ для дистанционной кнопки, 230 В ~50/60 Гц - 2 модуля. Глубина: 41 мм

### Переходники для разъемов для передачи данных

<b>20337.C</b> RJ45 Keystone, Глубина: 10 мм	<b>20338.C</b> RJ45, кат. 5/6 AMP, Lucent T. Глубина: 11 мм	<b>20340.C</b> Для MINI-COM Panduit. Глубина: 11 мм	<b>20343.K</b> Наклонный адаптер для розетки RJ45 Keystone. Глубина: 11 мм	<b>20337.C.B</b> RJ45 Keystone, Глубина: 10 мм	<b>20338.C.B</b> RJ45, кат. 5/6 AMP, Lucent T. Глубина: 11 мм	<b>20340.C.B</b> Для MINI-COM Panduit. Глубина: 11 мм	<b>20343.K.B</b> Наклонный адаптер для розетки RJ45 Keystone. Глубина: 11 мм	<b>20337.C.N</b> RJ45 Keystone, с крышкой. Глубина: 10 мм	<b>20338.C.N</b> RJ45, кат. 5/6 AMP, Lucent T. Глубина: 11 мм	<b>20340.C.N</b> Для MINI-COM Panduit. Глубина: 11 мм	<b>20343.K.N</b> Наклонный адаптер для розетки RJ45 Keystone. Глубина: 11 мм

### Разъемы для оптоволоконного кабеля

<b>20350.SC</b> Одномодо- вый 9/125 мкм, с адап- тером типа SC/APC simplex. Глубина: 19,4 мм	<b>20350.LC</b> Одномодо- вый 9/125 мкм, с адап- тером типа LC duplex. Глубина: 19,7 мм	<b>20350.SC.B</b> Одномодо- вый 9/125 мкм, с адап- тером типа SC/APC simplex. Глубина: 19,4 мм	<b>20350.LC.B</b> Одномодо- вый 9/125 мкм, с адап- тером типа LC duplex. Глубина: 19,7 мм	<b>20350.SC.N</b> Одномодо- вый 9/125 мкм, с адап- тером типа SC/APC simplex. Глубина: 19,4 мм	<b>20350.LC.N</b> Одномодо- вый 9/125 мкм, с адап- тером типа LC duplex. Глубина: 19,7 мм
<b>20351.SC</b> Многомодо- вый 50/125 мкм, с адап- тером типа SC simplex. Глубина: 19,4 мм	<b>20351.LC</b> Многомодо- вый 50/125 мкм, с адап- тером типа LC duplex. Глубина: 17,9 мм	<b>20351.SC.B</b> Многомодо- вый 50/125 мкм, с адап- тером типа SC simplex. Глубина: 19,4 мм	<b>20351.LC.B</b> Многомодо- вый 50/125 мкм, с адап- тером типа LC duplex. Глубина: 17,9 мм	<b>20351.SC.N</b> Многомодо- вый 50/125 мкм, с адап- тером типа SC simplex. Глубина: 19,4 мм	<b>20351.LC.N</b> Многомодо- вый 50/125 мкм, с адап- тером типа LC duplex. Глубина: 17,9 мм

# Сигнализация

Серые	Белый	Next
-------	-------	------

## Электромеханические звонки

**20370**  
12 В~ (ИН)  
50/60 Гц.  
Глубина: 37 мм

**Δ 20372**  
120 В~  
50/60 Гц.  
Глубина: 37 мм

**20373**  
230 В~  
50/60 Гц.  
Глубина: 37 мм

**20370.B**  
12 В~ (ИН)  
50/60 Гц.  
Глубина: 37 мм

**20373.B**  
230 В~  
50/60 Гц.  
Глубина: 37 мм

**20370.N**  
12 В~ (ИН)  
50/60 Гц.  
Глубина: 37 мм

**Δ 20372.N**  
120 В~  
50/60 Гц.  
Глубина: 37 мм

**20373.N**  
230 В~  
50/60 Гц.  
Глубина: 37 мм

## Электронные звонки

**20380**  
3-звучовая последовательность (3-тона, 2-тона, зуммер), напряжение питания 12 В~ и 12 В пост.т. (ИН) - 2 модуля.  
Глубина: 37 мм

**20380.B**  
3-звучовая последовательность (3-тона, 2-тона, зуммер), напряжение питания 12 В~ и 12 В пост.т. (ИН) - 2 модуля.  
Глубина: 37 мм

**20380.N**  
3-звучовая последовательность (3-тона, 2-тона, зуммер), напряжение питания 12 В~ и 12 В пост.т. (ИН) - 2 модуля.  
Глубина: 37 мм

## Зуммеры

**20375**  
12 В~ (ИН)  
50/60 Гц.  
Глубина: 37 мм

**20378**  
230 В~  
50/60 Гц.  
Глубина: 37 мм

**20375.B**  
12 В~ (ИН)  
50/60 Гц.  
Глубина: 37 мм

**20378.B**  
230 В~  
50/60 Гц.  
Глубина: 37 мм

**20375.N**  
12 В~ (ИН)  
50/60 Гц.  
Глубина: 37 мм

**20378.N**  
230 В~  
50/60 Гц.  
Глубина: 37 мм

## Люминисцентные индикаторы (для 1 или 2 сигнальных устройств\*)

**20386.B**  
Белый диффузор.  
Глубина: 23 мм

**20388**  
Нейтральный.  
Глубина: 23 мм

**20386.B.B**  
Белый диффузор.  
Глубина: 23 мм

**20388.B**  
Нейтральный.  
Глубина: 23 мм

**20386.B.N**  
Белый диффузор.  
Глубина: 23 мм

**20388.N**  
Нейтральный.  
Глубина: 23 мм

## Призматические индикаторы - 2 модуля (для ламп 14771 и 14777 - поставляются без ламп)

**20387.B**  
Белый - 2 модуля.  
Глубина: 25 мм

**20387.R**  
Красный - 2 модуля.  
Глубина: 25 мм

**20387.V**  
Зеленый - 2 модуля.  
Глубина: 25 мм

## Опознавательно-сигнальные фонари (с высокоэффективным диодом)

**20381**  
230 В~ 50/60 Гц  
**20381.012**  
12 В~ 50/60 Гц / 12В пост.т. (ИН).  
Глубина: 37 мм

**20389**  
230 В~ 50/60 Гц - 2 модуля.  
Глубина: 37 мм

**20381.B**  
230 В~ 50/60 Гц  
**20381.012.B**  
12 В~ 50/60 Гц / 12В пост.т. (ИН).  
Глубина: 37 мм

**20389.B**  
230 В~ 50/60 Гц - 2 модуля.  
Глубина: 37 мм

**20381.N**  
230 В~ 50/60 Гц  
**20381.012.N**  
12 В~ 50/60 Гц / 12В пост.т. (ИН).  
Глубина: 37 мм

**20389.N**  
230 В~ 50/60 Гц - 2 модуля.  
Глубина: 37 мм

# Сигнализация

Серые	Белый	Next
-------	-------	------

## Осветительные приборы

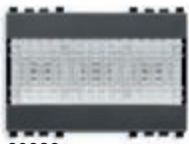

**20383**  
С высокоэффективным диодом, 120-230 В~ 50/60 Гц - 3 модуля. Глубина: 37 мм



**20383.B**  
С высокоэффективным диодом, 120-230 В~ 50/60 Гц - 3 модуля. Глубина: 37 мм



**20383.N**  
С высокоэффективным диодом, 120-230 В~ 50/60 Гц - 3 модуля. Глубина: 37 мм



**Δ 02671**  
С высокоэффективным светодиодом, 120-230 В~ 50/60 Гц для установки во встроенных коробках, 7 модулей. Глубина: 44,7 мм

## Электронный переносной фонарь (с автоматическим аварийным устройством включения)



**20395**  
С высокоэффективным диодом, 230 В~ 50/60 Гц - 2 модуля. Глубина: 46 мм



**20396**  
С высокоэффективным диодом, 120 В~ 50/60 Гц - 2 модуля. Глубина: 46 мм



**20395.B**  
С высокоэффективным диодом, 230 В~ 50/60 Гц - 2 модуля. Глубина: 46 мм



**20396.B**  
С высокоэффективным диодом, 120 В~ 50/60 Гц - 2 модуля. Глубина: 46 мм



**20395.N**  
С высокоэффективным диодом, 230 В~ 50/60 Гц - 2 модуля. Глубина: 46 мм



**20396.N**  
С высокоэффективным диодом, 120 В~ 50/60 Гц - 2 модуля. Глубина: 46 мм

## Приборы аварийного освещения (с автоматическим аварийным включением)



**20382**  
С высокоэффективным диодом, 230 В~ 50/60 Гц. Глубина: 37 мм



**20384**  
С высокоэффективным диодом, 120-230 В~ 50/60 Гц - 3 модуля. Глубина: 37 мм



**20382.B**  
С высокоэффективным диодом, 230 В~ 50/60 Гц. Глубина: 37 мм



**20384.B**  
С высокоэффективным диодом, 120-230 В~ 50/60 Гц - 3 модуля. Глубина: 37 мм



**20382.N**  
С высокоэффективным диодом, 230 В~ 50/60 Гц. Глубина: 37 мм



**20384.N**  
С высокоэффективным диодом, 120-230 В~ 50/60 Гц - 3 модуля. Глубина: 37 мм

## Приборы аварийного освещения

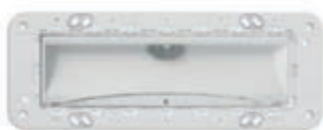

**02661**  
С высокоэффективным светодиодом, 230 В~ 50/60 Гц, никель-кадмиевая перезаряжаемая батарея, для установки во встроенных коробках, 7 модулей. Глубина: 44,7 мм



**02662**  
Регулируемая светодиодная лампа 230 В~ 50 Гц - 3 модуля  
**02662.120**  
Как выше, 120 В~. Глубина: 39 мм



**02663**  
Регулируемая светодиодная лампа RGB 230 В~ 50 Гц - 3 модуля  
**02663.120**  
Как выше, 120 В~. Глубина: 39 мм

## Аккумуляторные батареи



**00908**  
3 x Ni-MH 1,2 В 800 мАч, HR03 (AAA)



**00910**  
Батарея Ni-MH 4,8 В 80 мАч для электронного переносного фонаря



**00911.1**  
Батарея Ni-Cd 2,4 В 1,3 мАч для аварийных осветительных приборов (20394)



**00913**  
Запасная перезаряжаемая батарея 4,8 В 800 мАч для приборов аварийного освещения на светодиодах 02661



Защита • Обнаружение • Комфорт

Серые	Белый	Next
-------	-------	------

**Защитное оборудование**

<p><b>20416</b> 1P 16 A 250 В~ держатель предохра- нителя. Глубина: 29 мм</p>	<p><b>20417</b> 230 В~ SPD ограничитель переходного напряжения. Глубина: 29 мм</p>	<p><b>20417.R</b> Запасная часть для 20417</p>	<p><b>20416.B</b> 1P 16 A 250 В~ держатель пре- дхранителя. Глубина: 29 мм</p>	<p><b>20417.B</b> 230 В~ SPD ограничитель переходного напряжения. Глубина: 29 мм</p>	<p><b>20416.N</b> 1P 16 A 250 В~ держатель пре- дхранителя. Глубина: 29 мм</p>	<p><b>20417.N</b> 230 В~ SPD ограничитель переходного напряжения. Глубина: 29 мм</p>
---	--	--	--	--	--	--

**1P+N прерыватели цепи (120-230 В~ 50/60 Гц)**

<p><b>20405.06</b> С 6, отключа- ющая способ- ность 1500 А. Глубина: 39 мм</p>	<p><b>20405.10</b> С 10, отключа- ющая способ- ность 3000 А. Глубина: 39 мм</p>	<p><b>20405.16</b> С 16, отключа- ющая способ- ность 3000 А. Глубина: 39 мм</p>	<p><b>20405.06.B</b> С 6, отключа- ющая способ- ность 1500 А. Глубина: 39 мм</p>	<p><b>20405.10.B</b> С 10, отключа- ющая способ- ность 3000 А. Глубина: 39 мм</p>	<p><b>20405.16.B</b> С 16, отключа- ющая способ- ность 3000 А. Глубина: 39 мм</p>	<p><b>20405.06.N</b> С 6, отключа- ющая способ- ность 1500 А. Глубина: 39 мм</p>	<p><b>20405.10.N</b> С 10, отключа- ющая способ- ность 3000 А. Глубина: 39 мм</p>	<p><b>20405.16.N</b> С 16, отключа- ющая способ- ность 3000 А. Глубина: 39 мм</p>
--	---	---	--	---	---	--	---	---

**Дифференциальные автоматические выключатели с защитой от перенапряжения 1P+N (120-230 В~ 50-60 Гц)**

<p><b>20411.06</b> С 6, I<sub>Δn</sub> 10 mA отключающая спо- собность 1500 А - 2 модуля. Глубина: 39 мм</p>	<p><b>20411.10</b> С 10, I<sub>Δn</sub> 10 mA отключающая спо- собность 3000 А - 2 модуля. Глубина: 39 мм</p>	<p><b>20411.06.B</b> С 6, I<sub>Δn</sub> 10 mA отключающая спо- собность 1500 А - 2 модуля. Глубина: 39 мм</p>	<p><b>20411.10.B</b> С 10, I<sub>Δn</sub> 10 mA отключающая спо- собность 3000 А - 2 модуля. Глубина: 39 мм</p>	<p><b>20411.06.N</b> С 6, I<sub>Δn</sub> 10 mA отключающая спо- собность 1500 А - 2 модуля. Глубина: 39 мм</p>	<p><b>20411.10.N</b> С 10, I<sub>Δn</sub> 10 mA отключающая спо- собность 3000 А - 2 модуля. Глубина: 39 мм</p>	<p><b>20411.16</b> С 16, I<sub>Δn</sub> 10 mA отключающая спо- собность 3000 А - 2 модуля. Глубина: 39 мм</p>	<p><b>20411.16.6</b> С 16, I<sub>Δn</sub> 6 mA отключающая спо- собность 3000 А - 2 модуля. Глубина: 39 мм</p>	<p><b>20411.16.B</b> С 16, I<sub>Δn</sub> 10 mA отключающая спо- собность 3000 А - 2 модуля. Глубина: 39 мм</p>	<p><b>20411.16.6.B</b> С 16, I<sub>Δn</sub> 6 mA отключающая спо- собность 3000 А - 2 модуля. Глубина: 39 мм</p>	<p><b>20411.16.N</b> С 16, I<sub>Δn</sub> 10 mA отключающая спо- собность 3000 А - 2 модуля. Глубина: 39 мм</p>	<p><b>20411.16.6.N</b> С 16, I<sub>Δn</sub> 6 mA отключающая спо- собность 3000 А - 2 модуля. Глубина: 39 мм</p>
<p><b>20411.16</b> С 16, I<sub>Δn</sub> 10 mA отключающая спо- собность 3000 А - 2 модуля. Глубина: 39 мм</p>	<p><b>20411.16.6</b> С 16, I<sub>Δn</sub> 6 mA отключающая спо- собность 3000 А - 2 модуля. Глубина: 39 мм</p>	<p><b>20411.16.B</b> С 16, I<sub>Δn</sub> 10 mA отключающая спо- собность 3000 А - 2 модуля. Глубина: 39 мм</p>	<p><b>20411.16.6.B</b> С 16, I<sub>Δn</sub> 6 mA отключающая спо- собность 3000 А - 2 модуля. Глубина: 39 мм</p>	<p><b>20411.16.N</b> С 16, I<sub>Δn</sub> 10 mA отключающая спо- собность 3000 А - 2 модуля. Глубина: 39 мм</p>	<p><b>20411.16.6.N</b> С 16, I<sub>Δn</sub> 6 mA отключающая спо- собность 3000 А - 2 модуля. Глубина: 39 мм</p>						

**Детекторы (230 В~ 50/60 Гц)**

<p><b>20420</b> Детектор утечек метана "Gas Stop Metano", регуля- тор клапана - 3 модуля. Глубина: 37 мм</p>	<p><b>20421</b> Детектор утечек сетевого газа "Gas Stop GPL", регуля- тор клапана - 3 модуля. Глубина: 37 мм</p>	<p><b>20420.B</b> Детектор утечек метана "Gas Stop Metano", регуля- тор клапана - 3 модуля. Глубина: 37 мм</p>	<p><b>20421.B</b> Детектор утечек сетевого газа "Gas Stop GPL", регуля- тор клапана - 3 модуля. Глубина: 37 мм</p>	<p><b>20420.N</b> Детектор утечек метана "Gas Stop Metano", регуля- тор клапана - 3 модуля. Глубина: 37 мм</p>	<p><b>20421.N</b> Детектор утечек сетевого газа "Gas Stop GPL", регуля- тор клапана - 3 модуля. Глубина: 37 мм</p>
--	--	--	--	--	--

**Часы (120-230 В~ 50/60 Гц)**

<p><b>Δ 20448</b> 24/7 часы-программатор, 1-канал, 8 А 230 В~ выход переключения реле - 2 модуля. Глубина: 37 мм</p>	<p><b>Δ 20449</b> Электронные часы-будильник - 2 модуля. Глубина: 37 мм</p>	<p><b>Δ 20448.B</b> 24/7 часы-программатор, 1-канал, 8 А 230 В~ выход переключения реле - 2 модуля. Глубина: 37 мм</p>	<p><b>Δ 20449.B</b> Электронные часы-будильник - 2 модуля. Глубина: 37 мм</p>	<p><b>Δ 20448.N</b> 24/7 часы-программатор, 1-канал, 8 А 230 В~ выход переключения реле - 2 модуля. Глубина: 37 мм</p>	<p><b>Δ 20449.N</b> Электронные часы-будильник - 2 модуля. Глубина: 37 мм</p>
--	---	--	---	--	---

# Контроль климата

Серые	Белый	Next
-------	-------	------

## Термостаты



**02970**  
Термостат с колесиком, с релейным выходом 5(2) А 240 В~, отопление и кондиционирование в режиме ВКЛ/ВЫКЛ, устройство контроля температуры класса I (доля 1%), белая светодиодная подсветка с регулировкой интенсивности, питание 100 -240 В 50/60 Гц - 2 модуля. Глубина: 28,5 мм



**02970.B**  
Термостат с колесиком, с релейным выходом 5(2) А 240 В~, отопление и кондиционирование в режиме ВКЛ/ВЫКЛ, устройство контроля температуры класса I (доля 1%), белая светодиодная подсветка с регулировкой интенсивности, питание 100 -240 В 50/60 Гц - 2 модуля. Глубина: 28,5 мм



**▲ 02970.N**  
Термостат с колесиком, с релейным выходом 5(2) А 240 В~, отопление и кондиционирование в режиме ВКЛ/ВЫКЛ, устройство контроля температуры класса I (доля 1%), белая светодиодная подсветка с регулировкой интенсивности, питание 100 -240 В 50/60 Гц - 2 модуля. Глубина: 28,5 мм

## Подключенные термостаты



**VIEW**  
IoT smart life

**Bluetooth®**

**02973**  
Термостат с колесиком, с релейным выходом 5(2) 240 В~, технология IoT на стандартной беспроводной технологии Bluetooth® 5.0 для создания ячеистой системы View Wireless, 1 вход для внешнего датчика температуры, отопление и кондиционирование в режиме ВКЛ/ВЫКЛ и ПИД, устройство контроля температуры класса I (доля 1%) в режиме ВКЛ/ВЫКЛ, класса IV (доля 2%) в режиме ПИД, белая светодиодная подсветка с регулировкой интенсивности, источник питания 100 -240 В~ 50/60 Гц - 2 модуля. Глубина: 28,5 мм



**VIEW**  
IoT smart life

**Bluetooth®**

**02973.B**  
Термостат с колесиком, с релейным выходом 5(2) 240 В~, технология IoT на стандартной беспроводной технологии Bluetooth® 5.0 для создания ячеистой системы View Wireless, 1 вход для внешнего датчика температуры, отопление и кондиционирование в режиме ВКЛ/ВЫКЛ и ПИД, устройство контроля температуры класса I (доля 1%) в режиме ВКЛ/ВЫКЛ, класса IV (доля 2%) в режиме ПИД, белая светодиодная подсветка с регулировкой интенсивности, источник питания 100 -240 В~ 50/60 Гц - 2 модуля. Глубина: 28,5 мм



**VIEW**  
IoT smart life

**Bluetooth®**

**▲ 02973.N**  
Термостат с колесиком, с релейным выходом 5(2) 240 В~, технология IoT на стандартной беспроводной технологии Bluetooth® 5.0 для создания ячеистой системы View Wireless, 1 вход для внешнего датчика температуры, отопление и кондиционирование в режиме ВКЛ/ВЫКЛ и ПИД, устройство контроля температуры класса I (доля 1%) в режиме ВКЛ/ВЫКЛ, класса IV (доля 2%) в режиме ПИД, белая светодиодная подсветка с регулировкой интенсивности, источник питания 100 -240 В~ 50/60 Гц - 2 модуля. Глубина: 28,5 мм

## Подключенный магнитный контакт



**VIEW**  
IoT smart life

**Bluetooth®**

**03980**  
Магнитный контакт для дверей и окон, технология IoT по стандарту Bluetooth® 5.0 для создания Mesh-системы View Wireless, 1 вход для сухого контакта, питание от батареек AA LR6 1,5 В (не входят в комплект), белый. Можно использовать в качестве принадлежности для подключенного термостата или, в сочетании со шлюзом IoT, в качестве датчика для уведомлений об открытии/закрытии магнитного контакта или входа сухого контакта

## Электронные хронотермостаты (обогрев и кондиционирование)



**Δ 02955**  
Термостат с сенсорным экраном, управление температурой в режимах ON/OFF и PID, 1 вход для подключения датчика температуры, 1 многофункциональный вход, 1 вход RJ9 для подключения измерителя энергии (02960), перекидной релейный выход 5(2) А 230 В~ - 3 модуля. Глубина: 35,3 мм



**Δ 02955.BN**  
Термостат с сенсорным экраном, управление температурой в режимах ON/OFF и PID, 1 вход для подключения датчика температуры, 1 многофункциональный вход, 1 вход RJ9 для подключения измерителя энергии (02960), перекидной релейный выход 5(2) А 230 В~ - 3 модуля. Глубина: 35,3 мм



**Δ 20445**  
6(2) А 230 В~ выход переключения реле, 120-230 В~ 50/60 Гц - 2 модуля. Глубина: 37 мм



**Δ 20446**  
5(2) А 250 В~ выход переключения реле, AA LR6 1,5 В батарея (поставляется) - 3 модуля. Глубина: 43 мм



**Δ 20445.B**  
6(2) А 230 В~ выход переключения реле, 120-230 В~ 50/60 Гц - 2 модуля. Глубина: 37 мм



**Δ 20446.B**  
5(2) А 250 В~ выход переключения реле, AA LR6 1,5 В батарея (поставляется) - 3 модуля. Глубина: 43 мм



**Δ 20445.N**  
6(2) А 230 В~ выход переключения реле, 120-230 В~ 50/60 Гц - 2 модуля. Глубина: 37 мм









**Δ 20446.N**  
5(2) А 250 В~ выход переключения реле, AA LR6 1,5 В батарея (поставляется) - 3 модуля. Глубина: 43 мм

Контроль климата • Автономные Решения

Серые	Белый	Next
-------	-------	------

**Электронные датчики**

 <b>20432</b> Электронный датчик температуры. Глубина: 24,4 мм	 <b>20433</b> Электронный датчик влажности 12/24 В, 1 выход 0-10 В или 4-20 мА - 2 модуля Глубина: 37 мм	 <b>20432.B</b> Электронный датчик температуры. Глубина: 24,4 мм	 <b>20433.B</b> Электронный датчик влажности 12/24 В, 1 выход 0-10 В или 4-20 мА - 2 модуля Глубина: 37 мм	 <b>20432.N</b> Электронный датчик температуры. Глубина: 24,4 мм	 <b>20433.N</b> Электронный датчик влажности 12/24 В, 1 выход 0-10 В или 4-20 мА - 2 модуля Глубина: 37 мм
---	--	--	--	--	--

**Переключатели для вентиляционных конвекторов**

 <b>20095</b> Ползунковый, 1П 6(2) А 250 В~, 4-позиции. Глубина: 40 мм	 <b>20096</b> Поворотный, 1П 6(3) А 250 В~, 4-позиции - 2 модуля. Глубина: 37 мм	 <b>20095.B</b> Ползунковый, 1П 6(2) А 250 В~, 4-позиции. Глубина: 40 мм	 <b>20096.B</b> Поворотный, 1П 6(3) А 250 В~, 4-позиции - 2 модуля. Глубина: 37 мм	 <b>20095.N</b> Ползунковый, 1П 6(2) А 250 В~, 4-позиции. Глубина: 40 мм	 <b>20096.N</b> Поворотный, 1П 6(3) А 250 В~, 4-позиции - 2 модуля. Глубина: 37 мм
---	--	--	--	--	--

**Измеритель энергии**



**02960**  
 3 входа для подключения датчиков 01457, измеряемая мощность 50 Вт-10 кВт, установка в рейку DIN (60715 TH35), занимает 1 модуль 17,5 мм. Поставляется с 01457

**Проводной датчик температуры**



**02965.1**  
 Проводной датчик температуры, NTC 10 kΩ, 3 м

**Система видеодомофонов**

 <b>20557</b> Динамик для систем Due Fili - 3 модуля Глубина: 37 мм	 Δ <b>20577</b> Кнопка вызова для систем Due Fili - 3 модуля Глубина: 37 мм	 <b>20557.B</b> Динамик для систем Due Fili - 3 модуля Глубина: 37 мм	 Δ <b>20577.B</b> Кнопка вызова для систем Due Fili - 3 модуля Глубина: 37 мм	 <b>20557.N</b> Динамик для систем Due Fili - 3 модуля Глубина: 37 мм	 Δ <b>20577.N</b> Кнопка вызова для систем Due Fili - 3 модуля Глубина: 37 мм		
 Δ <b>20560</b> Внутренняя цветная видекамера. Глубина: 37 мм	 Δ <b>20565</b> Внутренняя цветная видекамера и встроенный микрофон - 2 модуля. Глубина: 26,5 мм	 Δ <b>20570</b> Внутренняя подсветка с диодом. Глубина: 37 мм	 Δ <b>20565.B</b> Внутренняя цветная видекамера и встроенный микрофон - 2 модуля. Глубина: 26,5 мм	 Δ <b>20570.B</b> Внутренняя подсветка с диодом. Глубина: 37 мм	 Δ <b>20560.N</b> Внутренняя цветная видекамера. Глубина: 37 мм	 Δ <b>20565.N</b> Внутренняя цветная видекамера и встроенный микрофон - 2 модуля. Глубина: 26,5 мм	 Δ <b>20570.N</b> Внутренняя подсветка с диодом. Глубина: 37 мм

## Решения для гостиниц

Серые	Белый	Next
-------	-------	------

### Решения для гостиниц



**02686.1**  
4-кнопочный блок управления 1P NO 24 В пост. тока, макс. 50 мА, комплектуется взаимозаменяемыми половинными кнопками, с подсветкой - 2 модуля. Глубина: 15 мм



**21125**  
8 неполяризованных входов, 7 твердотельных выходов для неполяризованных контактов, питание 9-32 В пост. тока, для нанесения внутри/снаружи гостиничных номеров или кают - 3 модуля. Глубина: 22,8 мм



**20026.DND**  
"Do Not Disturb"  
С диффузором



**20026.PLS**  
"Please Clean"  
С диффузором



**20026.DND.B**  
"Do Not Disturb"  
С диффузором



**20026.PLS.B**  
"Please Clean"  
С диффузором



**20026.DND.N**  
"Do Not Disturb"  
С диффузором



**20026.PLS.N**  
"Please Clean"  
С диффузором



**20099**  
Контроль громкости,  
8 Ω 15 W - 2 модуля.  
Глубина: 30,9 мм



**20099.B**  
Контроль громкости,  
8 Ω 15 W - 2 модуля.  
Глубина: 30,9 мм



**20099.N**  
Контроль громкости,  
8 Ω 15 W - 2 модуля.  
Глубина: 30,9 мм



**20097**  
1П НР 10 А 250 V~, с двумя световыми индикаторами для отелей "Do Not Disturb" и "Please Clean" - 2 модуля. Глубина: 29 мм

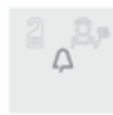

**00975**  
Тег для настройки для кнопки 20097



**02685**  
Световых индикатора: IN (вход), Do Not Disturb (не беспокоить), OUT (выход), символ официантки, белый - 2 модуля. Глубина: 22 мм



**20290**  
230 В~ 50/60 Гц, с разделительным трансформатором 20 ВА, 230 В~ и 120 В~ выходы - 3 модуля. Глубина: 42 мм



**20291<sup>6</sup>**  
230 В~ 50/60 Гц, с разделительным трансформатором 20 ВА, 230 В~ и 120 В~ выходы. Глубина: 41 мм



**20290.B**  
230 В~ 50/60 Гц, с разделительным трансформатором 20 ВА, 230 В~ и 120 В~ выходы - 3 модуля. Глубина: 42 мм



**20291.B<sup>6</sup>**  
230 В~ 50/60 Гц, с разделительным трансформатором 20 ВА, 230 В~ и 120 В~ выходы. Глубина: 41 мм



**20290.N**  
230 В~ 50/60 Гц, с разделительным трансформатором 20 ВА, 230 В~ и 120 В~ выходы - 3 модуля. Глубина: 42 мм



**20291.N<sup>6</sup>**  
230 В~ 50/60 Гц, с разделительным трансформатором 20 ВА, 230 В~ и 120 В~ выходы. Глубина: 41 мм



**02690**  
Выключатель освещения, лампы накаливания 2000 вт, CFL 10-1000 вт, LED 100 вт, 220-240 В~ 50/60 Гц, потолочный монтаж

<sup>o</sup> Лампы и сигнальные устройства стр. 440

<sup>6</sup> Соответствует норме BS 61558-2-5



# Решения для гостиниц

Серые	Белый	Next
-------	-------	------

## Решения для гостиниц

### Система контроля доступа



**Δ 20461**  
Считыватель/программатор смарт-карт,  
12-24 В~ 50/60 Гц / 12-24 В пост.т. (SELV)  
- 3 модуля. Глубина: 37 мм



**Δ 20461.B**  
Считыватель/программатор смарт-карт,  
12-24 В~ 50/60 Гц / 12-24 В пост.т. (SELV)  
- 3 модуля. Глубина: 37 мм



**Δ 20461.N**  
Считыватель/программатор смарт-карт,  
12-24 В~ 50/60 Гц / 12-24 В пост.т. (SELV)  
- 3 модуля. Глубина: 37 мм



**20463**  
Электронный выключатель,  
вертикальное гнездо,  
120-230 В~ 50/60 Гц  
- 2 модуля.  
Глубина: 20,5 мм



**20465**  
Электронный выключатель,  
вертикальное гнездо, 230 В~  
50/60 Гц, 24 В~/24 В пост.т.  
(SELV) - 3 модуля.  
Глубина: 37 мм



**20463.B**  
Электронный выключатель,  
вертикальное гнездо,  
120-230 В~ 50/60 Гц  
- 2 модуля.  
Глубина: 20,5 мм



**20465.B**  
Электронный выключатель,  
вертикальное гнездо, 230 В~  
50/60 Гц, 24 В~/24 В пост.т.  
(SELV) - 3 модуля.  
Глубина: 37 мм



**20463.N**  
Электронный выключатель,  
вертикальное гнездо,  
120-230 В~ 50/60 Гц  
- 2 модуля.  
Глубина: 20,5 мм



**20465.N**  
Электронный выключатель,  
вертикальное гнездо, 230 В~  
50/60 Гц, 24 В~/24 В пост.т.  
(SELV) - 3 модуля.  
Глубина: 37 мм



**20468**  
Электронный считыватель  
NFC/RFID, совместимый с  
электронными решениями  
**AGB** для гостиниц,  
вертикальный карман,  
120-230 В ~50/60 Гц  
- 3 модуля.  
Глубина: 30,5 мм



**20468.1**  
Электронный считыватель  
NFC/RFID, совместимый с  
электронными решениями  
**CISA** для гостиниц,  
вертикальный карман,  
120-230 В ~50/60 Гц  
- 3 модуля.  
Глубина: 30,5 мм



**20468.B**  
Электронный считыватель  
NFC/RFID, совместимый с  
электронными решениями  
**AGB** для гостиниц,  
вертикальный карман,  
120-230 В ~50/60 Гц  
- 3 модуля.  
Глубина: 30,5 мм



**20468.1.B**  
Электронный считыватель  
NFC/RFID, совместимый с  
электронными решениями  
**CISA** для гостиниц,  
вертикальный карман,  
120-230 В ~50/60 Гц  
- 3 модуля.  
Глубина: 30,5 мм



**20468.N**  
Электронный считыватель  
NFC/RFID, совместимый с  
электронными решениями  
**AGB** для гостиниц,  
вертикальный карман,  
120-230 В ~50/60 Гц  
- 3 модуля.  
Глубина: 30,5 мм



**20468.1.N**  
Электронный считыватель  
NFC/RFID, совместимый с  
электронными решениями  
**CISA** для гостиниц,  
вертикальный карман,  
120-230 В ~50/60 Гц  
- 3 модуля.  
Глубина: 30,5 мм



**20469**  
Электронный считыватель  
NFC/RFID, совместимый с  
электронными решениями  
**Mifare** для гостиниц,  
вертикальный карман,  
120-230 В ~50/60 Гц  
- 3 модуля.  
Глубина: 30,5 мм



**20469.B**  
Электронный считыватель  
NFC/RFID, совместимый с  
электронными решениями  
**Mifare** для гостиниц,  
вертикальный карман,  
120-230 В ~50/60 Гц  
- 3 модуля.  
Глубина: 30,5 мм



**20469.N**  
Электронный считыватель  
NFC/RFID, совместимый с  
электронными решениями  
**Mifare** для гостиниц,  
вертикальный карман,  
120-230 В ~50/60 Гц  
- 3 модуля.  
Глубина: 30,5 мм



**16452**  
Смарт карта программир  
**16452.H**  
Как выше, персонализ



**16452.S**  
Карта ISO

### Подключено управление доступом



**20462**  
Наружный считыватель смарт-карт NFC/RFID,  
конфигурация карты с использованием технологии  
App View Wireless стандарта Bluetooth, технология IoT  
на основе технологии беспроводной связи Bluetooth®  
стандарта 5.0 для создания Mesh-системы View Wireless,  
1 релейный выход НО 16 А 100-240 В ~ 50/60 Гц, 1 вход  
DND, светодиод с регулировкой интенсивности, питание  
100-240 В ~ 50/60 Гц - 2 модуля. Глубина: 32 мм



**20462.B**  
Наружный считыватель смарт-карт NFC/RFID,  
конфигурация карты с использованием технологии  
App View Wireless стандарта Bluetooth, технология IoT  
на основе технологии беспроводной связи Bluetooth®  
стандарта 5.0 для создания Mesh-системы View Wireless,  
1 релейный выход НО 16 А 100-240 В ~ 50/60 Гц, 1 вход  
DND, светодиод с регулировкой интенсивности, питание  
100-240 В ~ 50/60 Гц - 2 модуля. Глубина: 32 мм



**20462.N**  
Наружный считыватель смарт-карт NFC/RFID,  
конфигурация карты с использованием технологии  
App View Wireless стандарта Bluetooth, технология IoT  
на основе технологии беспроводной связи Bluetooth®  
стандарта 5.0 для создания Mesh-системы View Wireless,  
1 релейный выход НО 16 А 100-240 В ~ 50/60 Гц, 1 вход  
DND, светодиод с регулировкой интенсивности, питание  
100-240 В ~ 50/60 Гц - 2 модуля. Глубина: 32 мм

## Решения для гостиниц

Серые	Белый	Next
-------	-------	------

### Решения для гостиниц

#### Подключено управление доступом

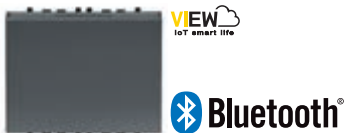

**20467**  
Карман для считывания смарт-карт NFC/RFID для установки внутри помещения, технология IoT на базе беспроводной технологии Bluetooth® стандарта 5.0 для создания Mesh-системы View Wireless, 1 релейный выход NO 16 А 100-240 В ~ 50/60 Гц, 1 настраиваемый вход, блок питания 100-240 В ~ 50/60 Гц - 2 модуля. Глубина: 31 мм



**20467.B**  
Карман для считывания смарт-карт NFC/RFID для установки внутри помещения, технология IoT на базе беспроводной технологии Bluetooth® стандарта 5.0 для создания Mesh-системы View Wireless, 1 релейный выход NO 16 А 100-240 В ~ 50/60 Гц, 1 настраиваемый вход, блок питания 100-240 В ~ 50/60 Гц - 2 модуля. Глубина: 31 мм



**20467.N**  
Карман для считывания смарт-карт NFC/RFID для установки внутри помещения, технология IoT на базе беспроводной технологии Bluetooth® стандарта 5.0 для создания Mesh-системы View Wireless, 1 релейный выход NO 16 А 100-240 В ~ 50/60 Гц, 1 настраиваемый вход, блок питания 100-240 В ~ 50/60 Гц - 2 модуля. Глубина: 31 мм



**01817**  
Карта транспондер Mifare

#### Система контроля доступа Bus



**Δ 20470**  
Считыватель карт и транспондер ключа - 2 модуля. Глубина: 26,5 мм



**Δ 20471**  
Считыватель смарт-карт и программатор ключа - 3 модуля. Глубина: 37 мм



**Δ 20470.B**  
Считыватель карт и транспондер ключа - 2 модуля. Глубина: 26,5 мм



**Δ 20471.B**  
Считыватель смарт-карт и программатор ключа - 3 модуля. Глубина: 37 мм



**Δ 20470.N**  
Считыватель карт и транспондер ключа - 2 модуля. Глубина: 26,5 мм



**Δ 20471.N**  
Считыватель смарт-карт и программатор ключа - 3 модуля. Глубина: 37 мм



**Δ 20472**  
Актуатор с 3 А 30 В выходом переключения реле - 2 модуля. Глубина: 26,5 мм



**Δ 20472.B**  
Актуатор с 3 А 30 В выходом переключения реле - 2 модуля. Глубина: 26,5 мм



**Δ 20472.N**  
Актуатор с 3 А 30 В выходом переключения реле - 2 модуля. Глубина: 26,5 мм



**Δ 20473**  
Программатор смарт-карт в настольной монтажной коробке - 4 модуля



**Δ 20473.B**  
Программатор смарт-карт в настольной монтажной коробке - 4 модуля



**Δ 20473.N**  
Программатор смарт-карт в настольной монтажной коробке - 4 модуля



**01816**  
Карта транспондер 01816.H  
Как выше, персонализ



**01815**  
Ключ транспондер



**16452**  
Смарт карта программир. 16452.H  
Как выше, персонализ



**16474**  
Смарт карта для последовательного соединения



**01400**  
Блок питания, 29 В 400 мА, 230 В~ 50/60 Гц, 2 модуля x 17,5 мм



**01401**  
Блок питания, 29 В 1280 мА, 120-230 В~ 50/60 Гц, 8 модуля x 17,5 мм

Серые	Белый	Next
-------	-------	------

**Шлюз View Wireless**



Bluetooth®  
 Wi-Fi

**20597**  
Шлюз View Wireless, беспроводная технология Bluetooth® 4.2 Wi-Fi, питание 100-240 В 50/60 Гц - 2 модуля. Глубина: 37 мм



Bluetooth®  
 Wi-Fi

**20597.B**  
Шлюз View Wireless, беспроводная технология Bluetooth® 4.2 Wi-Fi, питание 100-240 В 50/60 Гц - 2 модуля. Глубина: 37 мм



Bluetooth®  
 Wi-Fi

**20597.N**  
Шлюз View Wireless, беспроводная технология Bluetooth® 4.2 Wi-Fi, питание 100-240 В 50/60 Гц - 2 модуля. Глубина: 37 мм

**Голосовые команды, подключенные к View Wireless**



Bluetooth®  
 Wi-Fi

**03975**  
Встроенная Alexa со встроенным Wi-Fi, 2 фронтальные клавиши, светодиодная RGB-подсветка, 1 вход для проводной кнопки, 1 НО релейный выход 100-240 В 50/60 Гц для ламп накаливания 500 Вт, светодиодные лампы 100 Вт, электронные трансформаторы 250 ВА, люминесцентные лампы 120 Вт, управляемые локально или дистанционно, беспроводная технология Bluetooth® 5.0 для Mesh-системы View Wireless или By-me Plus, блок питания 100-240 В 50/60 Гц - 3 модуля. Глубина: 35 мм



Bluetooth®  
 Wi-Fi

**03975.B**  
Встроенная Alexa со встроенным Wi-Fi, 2 фронтальные клавиши, светодиодная RGB-подсветка, 1 вход для проводной кнопки, 1 НО релейный выход 100-240 В 50/60 Гц для ламп накаливания 500 Вт, светодиодные лампы 100 Вт, электронные трансформаторы 250 ВА, люминесцентные лампы 120 Вт, управляемые локально или дистанционно, беспроводная технология Bluetooth® 5.0 для Mesh-системы View Wireless или By-me Plus, блок питания 100-240 В 50/60 Гц - 3 модуля. Глубина: 35 мм



Bluetooth®  
 Wi-Fi

**03975.N**  
Встроенная Alexa со встроенным Wi-Fi, 2 фронтальные клавиши, светодиодная RGB-подсветка, 1 вход для проводной кнопки, 1 НО релейный выход 100-240 В 50/60 Гц для ламп накаливания 500 Вт, светодиодные лампы 100 Вт, электронные трансформаторы 250 ВА, люминесцентные лампы 120 Вт, управляемые локально или дистанционно, беспроводная технология Bluetooth® 5.0 для Mesh-системы View Wireless или By-me Plus, блок питания 100-240 В 50/60 Гц - 3 модуля. Глубина: 35 мм



Аlexa доступна не на всех языках и не во всех странах

**Подсоединенные к сети переключатели View Wireless**



**20592.0**  
Механизм, с релейным выходом 100-240 В 50/60 Гц для ламп накаливания 500 Вт, светодиодных ламп 100 Вт, электронных трансформаторов 250 ВА, флуоресцентных ламп 120 Вт, для локального или дистанционного управления, беспроводная технология Bluetooth® 5.0 для системы с mesh-топологией View Wireless и Zigbee 3.0, 1 вход для внешней кнопки для управления актуатором или вызова сценария. Комплектуется взаимозаменяемыми клавишами на 1, 2 или 3 модуля. Глубина: 37,5 мм

Bluetooth®  
 zigbee certified product

**Взаимозаменяемые клавиши на 1 модуль для подсоединенного к сети переключателя (с подсветкой\*)**

<b>20021</b> Без символа	<b>20026</b> С диффузором	<b>20031</b> Под персонализацию	<b>20021.L</b> Символ света	<b>20021.B</b> Без символа	<b>20026.B</b> С диффузором	<b>20031.B</b> Под персонализацию	<b>20021.L.B</b> Символ света	<b>20021.N</b> Без символа	<b>20026.N</b> С диффузором	<b>20031.N</b> Под персонализацию	<b>20021.L.N</b> Символ света
<b>20021.P</b> Символ ключа	<b>20026.PLS</b> "Please Clean" С диффузором	<b>20026.DND</b> "Do Not Disturb" С диффузором	<b>20021.P.B</b> Символ ключа	<b>20026.PLS.B</b> "Please Clean" С диффузором	<b>20026.DND.B</b> "Do Not Disturb" С диффузором	<b>20021.P.N</b> Символ ключа	<b>20026.PLS.N</b> "Please Clean" С диффузором	<b>20026.DND.N</b> "Do Not Disturb" С диффузором			

Серые	Белый	Next
-------	-------	------

**Взаимозаменяемые клавиши на 2 модуля для подсоединенного к сети переключателя (с подсветкой°)**

20022 Без символа	20027 С диффузором	20032 Под персонализацию	20022.B Без символа	20027.B С диффузором	20032.B Под персонализацию	20022.N Без символа	20027.N С диффузором	20032.N Под персонализацию
20022.L Символ света	20022.P Символ ключа		20022.L.B Символ света	20022.P.B Символ ключа		20022.L.N Символ света	20022.P.N Символ ключа	

**Взаимозаменяемые клавиши на 3 модуля для подсоединенного к сети переключателя (с подсветкой°)**

20023 Без символа	20033 Под персонализацию	20023.B Без символа	20033.B Под персонализацию	20023.N Без символа	20033.N Под персонализацию
20028 С диффузором		20028.B С диффузором		20028.N С диффузором	

**Подсоединенное к сети устройство управления View Wireless для жалюзи**

**20594.0**  
 Устройство управления для 1 жалюзи с поворотными ламелями с релейным выходом с перекидными контактами для электродвигателя с cosφ 0,6 2 А 100-240 В~ 50/60 Гц, беспроводная технология Bluetooth® 5.0 для системы с mesh-топологией View Wireless и Zigbee 3.0, 1 вход для внешней кнопки для вызова сценария. Комплектуется 2 половинными клавишами на 1 модуль. Глубина: 37,5 мм



**20755.2**  
 Две взаимозаменяемые половинные клавиши 1 модуль, символ стрелки

**20755.2.B**  
 Две взаимозаменяемые половинные клавиши 1 модуль, символ стрелки

**20755.2.N**  
 Две взаимозаменяемые половинные клавиши 1 модуль, символ стрелки

**Подсоединенный к сети встраиваемый актуатор для управления жалюзи View Wireless**

**03982**  
 Устройство управления для 1 жалюзи с поворотными ламелями с релейным выходом с перекидными контактами для электродвигателя с cosφ 0,6 2 А 100-240 В~ 50/60 Гц, дистанционное управление, беспроводная технология Bluetooth® 5.0 для систем с mesh-топологией View Wireless и Zigbee 3.0, установка встраиванием (с задней стороны)





Серые

Белый

Next

## Радиочастотные интеллектуальные устройства

 **Bluetooth®**

 Совместим с  
**CASAMBI**  
**XICATO®**

03925

4-кнопочный плоский элемент управления с радиочастотным передатчиком 2,4 ГГц, технология **Bluetooth® Low Energy wireless technology**, комплектуется кнопками 20506+20506.2 - 2 модуля

## Подсоединенное к сети устройство управления View Wireless для розетки

 **Bluetooth®**  
 **zigbee**  
 certified product

20593

Устройство управления с НР релейным выходом 16 А 100-240 В~ 50/60 Гц, беспроводная технология **Bluetooth® 5.0** для системы с mesh-топологией View Wireless и **Zigbee 3.0**, функция измерения мгновенной мощности и порогового значения для отключения нагрузки. Глубина: 39,5 мм

 **Bluetooth®**  
 **zigbee**  
 certified product

20593.B

Устройство управления с НР релейным выходом 16 А 100-240 В~ 50/60 Гц, беспроводная технология **Bluetooth® 5.0** для системы с mesh-топологией View Wireless и **Zigbee 3.0**, функция измерения мгновенной мощности и порогового значения для отключения нагрузки. Глубина: 39,5 мм

 **Bluetooth®**  
 **zigbee**  
 certified product

20593.N

Устройство управления с НР релейным выходом 16 А 100-240 В~ 50/60 Гц, беспроводная технология **Bluetooth® 5.0** для системы с mesh-топологией View Wireless и **Zigbee 3.0**, функция измерения мгновенной мощности и порогового значения для отключения нагрузки. Глубина: 39,5 мм

## Подсоединенный к сети встраиваемый актуатор View Wireless

 **Bluetooth®**  
 **zigbee**  
 certified product

03981

Устройство управления, с релейным выходом с НР-контактами 100-240 В 50/60 Гц для ламп накаливания 500 Вт, светодиодных ламп 100 Вт, электронных трансформаторов 250 ВА, флуоресцентных ламп 120 Вт, дистанционное управление, 1 вход для подсоединения проводного выключателя для вызова сценария, беспроводная технология **Bluetooth® 5.0** для системы с mesh-топологией View Wireless и **Zigbee 3.0**, установка встраиваемым (с задней стороны)

## Подсоединенный к сети измеритель энергии View Wireless

 **Bluetooth®**

02963

Прибор для измерения потребляемой/вырабатываемой электро-энергии, измерение мгновенных значений и величин за период времени (с точностью до часа, суток, месяца, года), 1 вход для подсоединения входящего в комплект поставки тороидального датчика тока, измеряемая мощность 25 Вт-100 кВт, однофазное питание 100-240 В 50/60 Гц, беспроводная технология **Bluetooth® 5.0** для систем с mesh-топологией View Wireless и **Zigbee 3.0**, занимает 1 модуль на 17,5 мм

Серые

Белый

Next

## Подключенные термостаты View Wireless

 Bluetooth®
**02973**

Термостат с колесиком, с релейным выходом 5(2) 240 В~, технология IoT на стандартной беспроводной технологии Bluetooth® 5.0 для создания ячеистой системы View Wireless, 1 вход для внешнего датчика температуры, отопление и кондиционирование в режиме ВКЛ/ВЫКЛ и ПИД, устройство контроля температуры класса I (доля 1%) в режиме ВКЛ/ВЫКЛ, класса IV (доля 2%) в режиме ПИД, белая светодиодная подсветка с регулировкой интенсивности, источник питания 100 -240 В~ 50/60 Гц - 2 модуля. Глубина: 28,5 мм

 Bluetooth®
**02973.B**

Термостат с колесиком, с релейным выходом 5(2) 240 В~, технология IoT на стандартной беспроводной технологии Bluetooth® 5.0 для создания ячеистой системы View Wireless, 1 вход для внешнего датчика температуры, отопление и кондиционирование в режиме ВКЛ/ВЫКЛ и ПИД, устройство контроля температуры класса I (доля 1%) в режиме ВКЛ/ВЫКЛ, класса IV (доля 2%) в режиме ПИД, белая светодиодная подсветка с регулировкой интенсивности, источник питания 100 -240 В~ 50/60 Гц - 2 модуля. Глубина: 28,5 мм

 Bluetooth®
**▲02973.N**

Термостат с колесиком, с релейным выходом 5(2) 240 В~, технология IoT на стандартной беспроводной технологии Bluetooth® 5.0 для создания ячеистой системы View Wireless, 1 вход для внешнего датчика температуры, отопление и кондиционирование в режиме ВКЛ/ВЫКЛ и ПИД, устройство контроля температуры класса I (доля 1%) в режиме ВКЛ/ВЫКЛ, класса IV (доля 2%) в режиме ПИД, белая светодиодная подсветка с регулировкой интенсивности, источник питания 100 -240 В~ 50/60 Гц - 2 модуля. Глубина: 28,5 мм

## Подключенный магнитный контакт

 Bluetooth®
**03980**

Магнитный контакт для дверей и окон, технология IoT по стандарту Bluetooth® 5.0 для создания Mesh-системы View Wireless, 1 вход для сухого контакта, питание от батареек AA LR6 1,5 В (не входят в комплект), белый. Можно использовать в качестве принадлежности для подключенного термостата или, в сочетании со шлюзом IoT, в качестве датчика для уведомлений об открытии/закрытии магнитного контакта или входа сухого контакта

## Подключено управление доступом View Wireless

 Bluetooth®
**20462**

Наружный считыватель смарт-карт NFC/RFID, конфигурация карты с использованием технологии App View Wireless стандарта Bluetooth, технология IoT на основе технологии беспроводной связи Bluetooth® стандарта 5.0 для создания Mesh-системы View Wireless, 1 релейный выход НО 16 А 100-240 В ~ 50/60 Гц, 1 вход DND, светодиод с регулировкой интенсивности, питание 100-240 В ~ 50/60 Гц - 2 модуля. Глубина: 32 мм

 Bluetooth®
**20462.B**

Наружный считыватель смарт-карт NFC/RFID, конфигурация карты с использованием технологии App View Wireless стандарта Bluetooth, технология IoT на основе технологии беспроводной связи Bluetooth® стандарта 5.0 для создания Mesh-системы View Wireless, 1 релейный выход НО 16 А 100-240 В ~ 50/60 Гц, 1 вход DND, светодиод с регулировкой интенсивности, питание 100-240 В ~ 50/60 Гц - 2 модуля. Глубина: 32 мм

 Bluetooth®
**20462.N**

Наружный считыватель смарт-карт NFC/RFID, конфигурация карты с использованием технологии App View Wireless стандарта Bluetooth, технология IoT на основе технологии беспроводной связи Bluetooth® стандарта 5.0 для создания Mesh-системы View Wireless, 1 релейный выход НО 16 А 100-240 В ~ 50/60 Гц, 1 вход DND, светодиод с регулировкой интенсивности, питание 100-240 В ~ 50/60 Гц - 2 модуля. Глубина: 32 мм

 Bluetooth®
**20467**

Карман для считывания смарт-карт NFC/RFID для установки внутри помещения, технология IoT на базе беспроводной технологии Bluetooth® стандарта 5.0 для создания Mesh-системы View Wireless, 1 релейный выход НО 16 А 100-240 В ~ 50/60 Гц, 1 настраиваемый вход, блок питания 100-240 В ~ 50/60 Гц - 2 модуля. Глубина: 31 мм

 Bluetooth®
**20467.B**

Карман для считывания смарт-карт NFC/RFID для установки внутри помещения, технология IoT на базе беспроводной технологии Bluetooth® стандарта 5.0 для создания Mesh-системы View Wireless, 1 релейный выход НО 16 А 100-240 В ~ 50/60 Гц, 1 настраиваемый вход, блок питания 100-240 В ~ 50/60 Гц - 2 модуля. Глубина: 31 мм

 Bluetooth®
**20467.N**

Карман для считывания смарт-карт NFC/RFID для установки внутри помещения, технология IoT на базе беспроводной технологии Bluetooth® стандарта 5.0 для создания Mesh-системы View Wireless, 1 релейный выход НО 16 А 100-240 В ~ 50/60 Гц, 1 настраиваемый вход, блок питания 100-240 В ~ 50/60 Гц - 2 модуля. Глубина: 31 мм

**01817**

Карта транспондер Mifare

Серые	Белый	Next
-------	-------	------

Контроль



App VIEW Pro\*\*

01425

Монитор с цветным сенсорным экраном 10" IP, используемый в качестве пульта управления системой домашней автоматки, внутренний видеодомофонный терминал IP/Due Fili Plus, устройство управления телекамерами IP и системами видеонаблюдения, питание PoE или 12-30 В пост. тока, настенная установка с рамкой в круглую коробку, прямоугольную коробку на 3 модуля (гориз. и вертик.), 8 модулей (4+4) и квадратную коробку BS, черный



21665.11

Алюминий

Размеры: 345x250 мм



21665.70

Белый бриллиант

Размеры: 345x250 мм



21665.76

Черный бриллиант

Размеры: 345x250 мм



App VIEW Pro\*\*

01422

Монитор с цветным сенсорным экраном 7" IP, используемый в качестве пульта управления системой домашней автоматки, внутренний видеодомофонный терминал IP/Due Fili Plus, устройство управления телекамерами IP и системами видеонаблюдения, питание PoE или 12-30 В пост. тока, настенная установка с рамкой в круглую коробку, прямоугольную коробку на 3 модуля (гориз. и вертик.), 8 модулей (4+4) и квадратную коробку BS, черный



App VIEW Pro\*\*

01422.B

Монитор с цветным сенсорным экраном 7" IP, используемый в качестве пульта управления системой домашней автоматки, внутренний видеодомофонный терминал IP/Due Fili Plus, устройство управления телекамерами IP и системами видеонаблюдения, питание PoE или 12-30 В пост. тока, настенная установка с рамкой в круглую коробку, прямоугольную коробку на 3 модуля (гориз. и вертик.), 8 модулей (4+4) и квадратную коробку BS, белый



App VIEW Pro\*\*

01420

Монитор с цветным сенсорным экраном 4,3" IP, используемый в качестве пульта управления системой домашней автоматки, внутренний видеодомофонный терминал IP/Due Fili Plus, устройство управления телекамерами IP и системами видеонаблюдения, питание PoE или 12-30 В пост. тока, с суппортом для установки встраиваем в коробку на 8 модулей (4+4), дополняемый накладками, черный



App VIEW Pro\*\*

01420.B

Монитор с цветным сенсорным экраном 4,3" IP, используемый в качестве пульта управления системой домашней автоматки, внутренний видеодомофонный терминал IP/Due Fili Plus, устройство управления телекамерами IP и системами видеонаблюдения, питание PoE или 12-30 В пост. тока, с суппортом для установки встраиваем в коробку на 8 модулей (4+4), дополняемый накладками, белый



App VIEW Pro\*\*

01420.BN

Монитор с цветным сенсорным экраном 4,3" IP, используемый в качестве пульта управления системой домашней автоматки, внутренний видеодомофонный терминал IP/Due Fili Plus, устройство управления телекамерами IP и системами видеонаблюдения, питание PoE или 12-30 В пост. тока, с суппортом для установки встраиваем в коробку на 8 модулей (4+4), дополняемый накладками, нейтральный

СерыеБелыйNext

**IP-шлюзы и инфраструктурные устройства**



App VIEW и VIEW Pro\*\*

**01410**  
Шлюз IoT для систем домашней автоматки By-me Plus с использованием сети IP/LAN, облака и приложения для смартфона, планшета, ПК или монитора с сенсорным экраном, версия light для макс. 32 устройств, 4 модуля 17,5 мм



App VIEW и VIEW Pro\*\*

**01411**  
Шлюз IoT для систем домашней автоматки By-me Plus с использованием сети IP/LAN, облака и приложения для смартфона, планшета, ПК или монитора с сенсорным экраном, 4 модуля 17,5 мм



App VIEW и VIEW Pro\*\*

**01415**  
Шлюз IoT для видеодомофонной системы Due Fili Plus с использованием сети IP/LAN, облака и приложения для смартфона, планшета, ПК или монитора с сенсорным экраном, 6 модулей 17,5 мм



App VIEW и VIEW Pro\*\*

**01416**  
Роутер IoT для видеодомофонной IP-системы с использованием сети IP/LAN, облака и приложения для смартфона, планшета, ПК или монитора с сенсорным экраном, 4 модуля 17,5 см

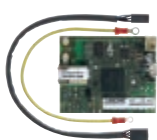

App VIEW и VIEW Pro\*\*

**01712.1**  
Шлюз IoT для систем охранной сигнализации By-alarm с сетью IP/LAN, облаком и приложением для смартфона, планшета, ПК или монитора с сенсорным экраном

**Точка доступа Wi-Fi**



**20195**  
72,2 Мбит/с с 2 портами LAN 10-100 Мбит/с, вход ВКЛ/ВЫКЛ для дистанционной кнопки, 230 В ~50/60 Гц - 2 модуля. Глубина: 41 мм



**20195.B**  
72,2 Мбит/с с 2 портами LAN 10-100 Мбит/с, вход ВКЛ/ВЫКЛ для дистанционной кнопки, 230 В ~50/60 Гц - 2 модуля. Глубина: 41 мм



**20195.N**  
72,2 Мбит/с с 2 портами LAN 10-100 Мбит/с, вход ВКЛ/ВЫКЛ для дистанционной кнопки, 230 В ~50/60 Гц - 2 модуля. Глубина: 41 мм

**Специальные розетки RJ и блоки питания**



**20329**  
Специальный разъем для Bus, винтовые зажимы. Глубина: 33,6 мм



**20580**  
Блок питания с выходом 32 В пост. тока 100 В-А, питание 110-230 В ~50-60 Гц. Глубина: 40 мм



**20329.B**  
Специальный разъем для Bus, винтовые зажимы. Глубина: 33,6 мм



**20580.B**  
Блок питания с выходом 32 В пост. тока 100 В-А, питание 110-230 В ~50-60 Гц. Глубина: 40 мм



**20329.N**  
Специальный разъем для Bus, винтовые зажимы. Глубина: 33,6 мм



**20580.N**  
Блок питания с выходом 32 В пост. тока 100 В-А, питание 110-230 В ~50-60 Гц. Глубина: 40 мм

**Кабели и дополнительные принадлежности**



**01840.C**  
Кабель для системы Bus, 2x0,50 мм<sup>2</sup>, с оболочкой LSZH, класс CPR Cca s1b d1 a1, следовательно, пригодный для укладки в одном коробе с кабелями I категории (U0 = 400 В), цвет желтый - 100 м



**01840.E**  
Кабель для системы Bus, 2x0,50 мм<sup>2</sup>, с оболочкой LSZH, класс CPR Eca, следовательно, пригодный для укладки в одном коробе с кабелями I категории (U0 = 400 В), белая - 100 м



**01841.E**  
Кабель для системы Bus, 2x0,50 мм<sup>2</sup>, экранированный, с оболочкой LSZH, класс CPR Eca, следовательно, пригодный для укладки в одном коробе с кабелями I категории (U0 = 400 В), белая - 100 м



**01839**  
Зажимы на 2 полюса с винтами

\*\*Приложение для операционных систем iOS и Android



Серые

Белый

Next

## Инфраструктурные устройства

**01468**

Модуль реализации логических и математических функций, хронирования и сообщений, 1 модуля x 17,5 мм

**01845.1**

Соединитель линейный, 2 модуля x 17,5 мм

**01400**

Блок питания, 29 В 400 мА, 230 В~ 50/60 Гц, 2 модуля x 17,5 мм

**01401**

Блок питания, 29 В 1280 мА, 120-230 В~ 50/60 Гц, 8 модуля x 17,5 мм

**01830**

Блок питания 12 В пост.т., 120-230 В~ 50/60 Гц, 4 модуля x 17,5 мм

**01831.1**

Блок питания 12 В пост.т. 1250 мА, 100-240 В~ 50/60 Гц, 1 модуль x 17,5 мм

## управление и функции

## Голосовые команды



**03975**

Встроенная Alexa со встроенным Wi-Fi, 2 фронтальные клавиши, светодиодная RGB-подсветка, 1 вход для проводной кнопки, 1 НО релейный выход 100-240 В 50/60 Гц для ламп накаливания 500 Вт, светодиодные лампы 100 Вт, электронные трансформаторы 250 ВА, люминесцентные лампы 120 Вт, управляемые локально или дистанционно, беспроводная технология Bluetooth® 5.0 для Mesh-системы View Wireless или By-me Plus, блок питания 100-240 В 50/60 Гц - 3 модуля. Глубина: 35 мм



**03975.B**

Встроенная Alexa со встроенным Wi-Fi, 2 фронтальные клавиши, светодиодная RGB-подсветка, 1 вход для проводной кнопки, 1 НО релейный выход 100-240 В 50/60 Гц для ламп накаливания 500 Вт, светодиодные лампы 100 Вт, электронные трансформаторы 250 ВА, люминесцентные лампы 120 Вт, управляемые локально или дистанционно, беспроводная технология Bluetooth® 5.0 для Mesh-системы View Wireless или By-me Plus, блок питания 100-240 В 50/60 Гц - 3 модуля. Глубина: 35 мм



**03975.N**

Встроенная Alexa со встроенным Wi-Fi, 2 фронтальные клавиши, светодиодная RGB-подсветка, 1 вход для проводной кнопки, 1 НО релейный выход 100-240 В 50/60 Гц для ламп накаливания 500 Вт, светодиодные лампы 100 Вт, электронные трансформаторы 250 ВА, люминесцентные лампы 120 Вт, управляемые локально или дистанционно, беспроводная технология Bluetooth® 5.0 для Mesh-системы View Wireless или By-me Plus, блок питания 100-240 В 50/60 Гц - 3 модуля. Глубина: 35 мм



Alexa доступна не на всех языках и не во всех странах

## Элементы управления Eikon Tactil

**21520.1**

4 независимых кнопки или 2 кнопки с качающимся механизмом, 4 независимых светодиода RGB - 2 модуля. Глубина: 38 мм

**21540.1**

6 независимых кнопок или 3 кнопки с качающимся механизмом, 6 независимых светодиода RGB - 3 модуля. Глубина: 38 мм

**21847**

8 листов этикеток и надписей для выключателей Eikon Tactil

**21847.1**

4 листа этикеток с символами и надписями для нанесения внутри/снаружи гостиничных номеров или кают на элементы управления Eikon Tactil

**21847.2**

4 листов этикеток и надписей для выключателей Eikon Tactil

**▲21847.P**

Лист с этикетками с надписями и символами для настраиваемых функций команд Eikon Tactil

Серые

Белый

Next

### управление и функции

#### Элементы управления Eikon Exé Flat



01480.AX

4 независимых кнопок, видимых в темноте со светодиодной RGB подсветкой с регулировкой яркости - 2 модуля  
Глубина: 21,5 мм



01485.AX

6 независимых кнопок, видимых в темноте со светодиодной RGB подсветкой с регулировкой яркости - 3 модуля  
Глубина: 21,5 мм

#### Взаимозаменяемые половинные клавиши для выключателей Eikon Exé Flat - 1 модуль



22751.01

Нейтральные,  
Белый



22751.03

Нейтральные,  
серый



22751.11

Нейтральные,  
никель



22751.12

Нейтральные,  
бронза



22751.82

Нейтральные,  
золото



22751.88

Нейтральные,  
Сатинированное золото



22751.0.01

Нейтральные,  
персонализируемые<sup>2</sup>,  
Белый



22751.0.03

Нейтральные,  
персонализируемые<sup>2</sup>,  
серый



22751.0.11

Нейтральные,  
персонализируемые<sup>2</sup>,  
никель



22751.0.12

Нейтральные,  
персонализируемые<sup>2</sup>,  
бронза



22751.0.82

Нейтральные,  
персонализируемые<sup>2</sup>,  
золото



22751.0.88

Нейтральные,  
персонализируемые<sup>2</sup>,  
Сатинированное золото



22751.1.01

Символы  
ON/OFF,  
Белый



22751.1.03

Символы  
ON/OFF,  
серый



22751.1.11

Символы  
ON/OFF,  
никель



22751.1.12

Символы  
ON/OFF,  
бронза



22751.1.82

Символы  
ON/OFF,  
золото



22751.1.88

Символы  
ON/OFF,  
Сатинированное золото



22751.2.01

Символы  
стрелок,  
Белый



22751.2.03

Символы  
стрелок,  
серый



22751.2.11

Символы  
стрелок,  
никель



22751.2.12

Символы  
стрелок,  
бронза



22751.2.82

Символы  
стрелок,  
золото



22751.2.88

Символы  
стрелок,  
Сатинированное золото



22751.3.01

Символы  
регулировки,  
Белый



22751.3.03

Символы  
регулировки,  
серый



22751.3.11

Символы  
регулировки,  
никель



22751.3.12

Символы  
регулировки,  
бронза



22751.3.82

Символы  
регулировки,  
золото



22751.3.88









Символы регулировки,  
Сатинированное золото

<sup>2</sup> О персонализации клавиш см. на стр. 429

Серые	Белый	Next
-------	-------	------

управление и функции

Элементы управления

 <b>01480</b> 4 кнопки - 2 модуля <b>01480.TR</b> Как выше, в тропическом исполнении. Глубина: 20 мм	 <b>01481</b> 4 кнопки + привод реле НО 16 А 120- 240 В ~50/60 Гц - 2 модуля Глубина: 37 мм	 <b>01482</b> 4 кнопки + привод 1 затвора с ориентацией ламелей, релейный выход для двигателя соэф 0,6 2 А 120-240 В ~50/60 Гц - 2 модуля Глубина: 37 мм	 <b>01485</b> 6 кнопки - 3 модуля <b>01485.TR</b> Как выше, в тропическом исполнении. Глубина: 20 мм	 <b>01486</b> 6 кнопки + привод реле НО 16 А 120- 240 В ~50/60 Гц - 3 модуля Глубина: 37 мм	 <b>01487</b> 6 кнопки + привод 1 затвора с ориентацией ламелей, релейный выход для двигателя соэф 0,6 2 А 120-240 В ~50/60 Гц - 3 модуля Глубина: 37 мм
 <b>01488</b> 4 кнопки + фазовый регулятор 240 В~ 50/60 Гц, для ламп нака-ливания 40-200 Вт, электронные трансфор- маторы 40-300 ВА при 240 В~, 20-150 ВА при 120 В~, CFL 10-200 Вт при 240 В~, 5-100 Вт при 120 В~, LED 3-200 Вт при 240 В~, 3-100 Вт при 120 В~, видимые в темноте со светодиодной RGB подсветкой с регулиров- кой яркости - 2 модуля. Глубина: 37 мм	 <b>01489</b> 4 кнопки, 1 выход 0/1-10 В SELV, 1 релейный выход с НР контактом 2 А 120-240 В~ 50/60 Гц для балласта и драйвера светодиодных ламп, видимые в темноте со светодиодной RGB под- светкой с регулировкой яркости - 2 модуля. Глубина: 37 мм				

Взаимозаменяемые половинные клавиши для выключателей - 1 и 2 модуля

 <b>20751</b> Нейтральные, персонализи- руемые <sup>1</sup>	 <b>20751.0</b> Фиксированные, нейтральные	 <b>20751.B</b> Нейтральные, персонализи- руемые <sup>1</sup>	 <b>20751.0.B</b> Фиксированные, нейтральные	 <b>20751.N</b> Нейтральные, персонализи- руемые <sup>1</sup>	 <b>20751.0.N</b> Фиксированные, нейтральные
 <b>20751.1</b> Символы ON/OFF	 <b>20751.2</b> Символы стрелок	 <b>20751.3</b> Символы регулировки	 <b>20751.1.B</b> Символы ON/OFF	 <b>20751.2.B</b> Символы стрелок	 <b>20751.3.B</b> Символы регулировки
 <b>20752</b> Нейтральные, персонализи- руемые <sup>1</sup>	 <b>20752.1</b> Символы ON/OFF	 <b>20752.B</b> Нейтральные, персонализи- руемые <sup>1</sup>	 <b>20752.1.B</b> Символы ON/OFF	 <b>20752.N</b> Нейтральные, персонализи- руемые <sup>1</sup>	 <b>20752.1.N</b> Символы ON/OFF
 <b>20752.2</b> Символы стрелок	 <b>20752.3</b> Символы регулировки	 <b>20752.2.B</b> Символы стрелок	 <b>20752.3.B</b> Символы регулировки	 <b>20752.2.N</b> Символы стрелок	 <b>20752.3.N</b> Символы регулировки

Серые	Белый	Next
-------	-------	------

**управление и функции**

Устройства обнаружения

 <p><b>20485</b> Пассивный ИК-датчик движения. Глубина: 26,5 мм</p>	 <p><b>20486</b> Пассивный поворотный ИК-датчик движения. Глубина: 26,5 мм</p>	 <p><b>20485.B</b> Пассивный ИК-датчик движения. Глубина: 26,5 мм</p>	 <p><b>20486.B</b> Пассивный поворотный ИК-датчик движения. Глубина: 26,5 мм</p>	 <p><b>20485.N</b> Пассивный ИК-датчик движения. Глубина: 26,5 мм</p>	 <p><b>20486.N</b> Пассивный поворотный ИК-датчик движения. Глубина: 26,5 мм</p>
 <p><b>00802.14</b> Ориентируемый суппорт, - 2 модуля</p>	 <p><b>00805.14</b> Адаптер для ориентируемого суппорта, встраиваемый монтаж - 2 модуля. Глубина: 36,5 мм</p>	 <p><b>00800.14</b> Каркас для ориентируемого суппорта</p>	 <p><b>00802</b> Ориентируемый суппорт, - 2 модуля</p>	 <p><b>00805</b> Адаптер для ориентируемого суппорта, встраиваемый монтаж - 2 модуля. Глубина: 36,5 мм</p>	 <p><b>00800</b> Каркас для ориентируемого суппорта</p>
 <p><b>00802.20</b> Ориентируемый суппорт, - 2 модуля</p>	 <p><b>00805.20</b> Адаптер для ориентируемого суппорта, встраиваемый монтаж - 2 модуля. Глубина: 36,5 мм</p>	 <p><b>00800.20</b> Каркас для ориентируемого суппорта</p>	 <p><b>Δ 01828</b> Пассивный поворотный миниатюрный ИК-датчик движения для настенной установки, Белый</p>		

Интерфейсы и приводы

 <p><b>20518</b> Интерфейс для традиционных выключателей. Глубина: 40 мм</p>	 <p><b>20584.1</b> Преобразователь данных для передачи команд системы Ву-ме в приемное устройство ИР, в комплекте с кабелем 3 м, серый. Глубина: 40 мм</p>	 <p><b>20534</b> Актуатор 6 А 120-230 В~ выход переключения реле. Глубина: 40 мм</p>	 <p><b>20518.B</b> Интерфейс для традиционных выключателей. Глубина: 40 мм</p>	 <p><b>20584.1.B</b> Преобразователь данных для передачи команд системы Ву-ме в приемное устройство ИР, в комплекте с кабелем 3 м, серый. Глубина: 40 мм</p>	 <p><b>20534.B</b> Актуатор 6 А 120-230 В~ выход переключения реле. Глубина: 40 мм</p>	 <p><b>20518.N</b> Интерфейс для традиционных выключателей. Глубина: 40 мм</p>	 <p><b>20584.1.N</b> Преобразователь данных для передачи команд системы Ву-ме в приемное устройство ИР, в комплекте с кабелем 3 м, серый. Глубина: 40 мм</p>	 <p><b>20534.N</b> Актуатор 6 А 120-230 В~ выход переключения реле. Глубина: 40 мм</p>
--	---	---	---	---	---	---	---	---

Модули для установки с задней стороны

 <p><b>01475</b> Модуль с 3 цифровыми входами, программируемыми для контактов, не имеющих потенциала, 3 выхода для управления светодиодными лампами, система домашней автоматике Ву-ме, установка встраиванием (контакты с задней стороны)</p>	 <p><b>01476</b> Модуль с 2 цифровыми входами, программируемыми для контактов, не имеющих потенциала, 1 выход для управления жалюзи с релейной ориентацией ламелей для двигателей с соф 0,6 2 А 120-230 В~, 2 выхода для управления светодиодными лампами, система домашней автоматике Ву-ме, установка встраиванием (контакты с задней стороны)</p>	 <p><b>01477</b> Модуль с 2 цифровыми входами, программируемыми для контактов, не имеющих потенциала, 1 релейный выход для управления с НР контактом для управления освещением 10 А 120-230 В~ 50/60 Гц, 2 выхода для управления светодиодными лампами, система домашней автоматике Ву-ме, установка встраиванием (контакты с задней стороны)</p>
--	---	--

<sup>1</sup> О персонализации клавиш см. на стр. 427



Серые

Белый

Next

## управление и функции

## Интерфейсы, приводы и диммеры



**01417**  
Актuator + регулятор RGB(W), 4 выхода PWM до 5 А 12-48 В пост. тока, постоянный контроль напряжения, регулировка яркости макс. 4 монохромных светодиодов или светодиодных лент и светильников GB(W) или светодиодных лент и светильников Dynamic White, 1 релейный выход с НР контактом 6 А 120-240 В~ для блоков питания светодиодных ламп, кнопки для локального управления, 4 модуля x 17,5 мм



**01418**  
Универсальный фазовый регулятор 120-240 В~ 50/60 Гц, 2 выхода для ламп накаливания 40-300 Вт при 240 В~, 20-150 Вт при 120 В~, электронные трансформаторы 40-300 ВА при 240 В~, 20-150 ВА при 120 В~, ламп CFL 10-200 Вт при 240 В~, 5-100 Вт при 120 В~, светодиодных ламп 3-200 Вт при 240 В~, 3-100 Вт при 120 В~, кнопки для локального управления, предохранитель, 4 модуля x 17,5 мм



**01419.1**  
Исполнительный механизм для ламп DALI/DALI2 со встроенным блоком питания, функция MASTER controller, макс. 64 лампы, настраиваемые в 16 функциональных блоках Вы-ме через приложение View PRO, устройство DALI Device Type 8 для динамического управления белым и RGB (W), домашняя автоматизация Вы-ме, кнопка для местного управления, ~120-240 В, 50/60 Гц, 2 модуля x 17,5 мм



**01466.1**  
Актuator с 4 пропорциональными аналоговыми выходами (0) 4-20 мА или 0-10 В с задаваемым максимальным значением выходного тока или напряжения, 120-230 В~ 50/60 Гц, 4 модуля x 17,5 мм. В сочетании с термостатами и датчиками температуры Вы-ме образует модулирующий термостат класса V (с повышением энергоэффективности на 3 %). В сочетании с релейными актуаторами позволяет регулировать яркость ламп, управляемых от драйверов 0/1-10 В



**01467**  
говыми сигнальными входами, 1 входом 0-10 В или 4-20 мА, 1 входом для подключения датчика температуры NTC, 1 входом для подключения датчика освещенности 01530, 2 модуля x 17,5 мм



**01850.2**  
Исполнительный блок с подвижным релейным выходом 16 А 120-230 В~ + кнопка местного управления, 2 модуля x 17,5 мм



**01470.1**  
Модуль с предварительно запрограммированными 9 выходами и 8 выходами, релейные выходы с НР контактами 6 А 120-230 В~ 50/60 Гц, программируемые с функцией управления освещением, жалюзи с ориентацией ламелей, кнопки для локального управления, 6 модуля x 17,5 мм



**01471**  
Актuator с 4 релейными выходами с перекидными контактами 16 А 120-230 В~, программируемые с функцией управления освещением, жалюзи с ориентацией ламелей, фанкойлами, кнопки для локального управления, 4 модуля x 17,5 мм



**01975**  
Актuator с 1 выходом 1-10 В пост. тока 30 мА для управления светодиодными лампами, 1 перекидной релейный выход 120-230 В~ 2,5 А, 120-230 В~ 50/60 Гц, 3 модуля x 17,5 мм



**01976**  
Актuator с 1 выходом 1-10 В пост. тока 30 мА для управления светодиодными лампами, 1 релейный выход 12-24 В 10 А, 12-24 В~ 50/60 Гц или 12-24 В пост. тока, 3 модуля x 17,5 мм

## Электронные блоки питания



**01874**  
230 В~ 50 Гц для модулей для светодиодных лент 12/24 В пост. тока, регулируемый с регуляторами MASTER (непригоден для использования со светодиодными лампами 230 В~, балластом 0-10 В и балластом 1-10 В)

**Δ 01874.120**  
Как выше, 120 В~



**01875**  
230 В~ 50 Гц для модулей для светодиодных лент, регулируемых 350/500/700 мА, регулируемый с регуляторами MASTER (непригоден для использования со светодиодными лампами 230 В~, балластом 0-10 В и балластом 1-10 В)

**Δ 01875.120**  
Как выше, 120 В~



**01876**  
230 В~ 50 Гц для светодиодных модулей RGB, регулируемых 12/24 В пост. тока, регулируемый с регулятором RGB и регулятором FADING-SHOW

**Δ 01876.120**  
Как выше, 120 В~



**Δ 01877.120**  
120 В~ 60 Гц с различными напряжениями питания для светодиодных модулей RGB, регулируемых 12/24 В пост. тока, регулируемый с устройствами Вы-ме

Серые	Белый	Next
-------	-------	------

**управление и функции**

Расширение системы с использованием беспроводной технологии EnOcean® (868 МГц)



**03955**  
4-кнопочный плоский элемент управления с радиочастотным передатчиком 868 МГц, стандарт EnOcean®, комплектуется кнопками - 2 модуля. Глубина: 3,5 мм



**01796.2**  
Многофункциональный актуатор с релейным НР выходом 10 А 230 В~, программируемый, функция выключателя для локального управления, локальный вход, переносимый в качестве выключателя типа ON/OFF на другие актуаторы EnOcean®, питание 230 В~ 50/60 Гц



**21507.1**  
Суппорт на 2 модуля Eikon Evo, серый



**21507.1.B**  
Суппорт на 2 модуля Eikon Evo, Белый



**22507**  
Суппорт на 2 модуля Eikon Exé, серый

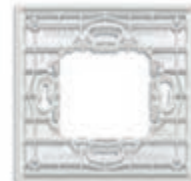

**22507.B**  
Суппорт на 2 модуля Eikon Exé, Белый



**20507**  
Суппорт на 2 модуля или 2 центральных модуля Eikon, серый



**20507.B**  
Суппорт на 2 модуля или 2 центральных модуля Eikon, Белый



**20506**  
Пара кнопок 1 модуль для радиочастотных элементов управления, персонализируемые<sup>1</sup>



**20506.2**  
Кнопка 2 модуля для радиочастотных элементов управления, персонализируемая<sup>1</sup>



**20506.B**  
Пара кнопок 1 модуль для радиочастотных элементов управления, персонализируемые<sup>1</sup>



**20506.2.B**  
Кнопка 2 модуля для радиочастотных элементов управления, персонализируемая<sup>1</sup>



**20506.N**  
Пара кнопок 1 модуль для радиочастотных элементов управления, персонализируемые<sup>1</sup>



**20506.2.N**  
Кнопка 2 модуля для радиочастотных элементов управления, персонализируемая<sup>1</sup>



**20508**  
Интерфейс Bus-EnOcean® - 2 модуля. Глубина: 26,5 мм



**20508.B**  
Интерфейс Bus-EnOcean® - 2 модуля. Глубина: 26,5 мм

















**20508.N**  
Интерфейс Bus-EnOcean® - 2 модуля. Глубина: 26,5 мм

<sup>1</sup> О персонализации клавиш см. на стр. 427





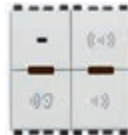
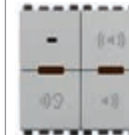

Серые	Белый	Next
-------	-------	------

**Звуковое вещание**

Приборы

 <b>20583</b> Пружинный разъем для системы звукового вещания. Глубина: 19,4 мм	 <b>20582</b> Звуковой вход с 2 разъемами RCA, автоматическая регулировка громкости, встроенный ограничитель линии - 2 модуля. Глубина: 37 мм	 <b>20583.B</b> Пружинный разъем для системы звукового вещания. Глубина: 19,4 мм	 <b>20582.B</b> Звуковой вход с 2 разъемами RCA, автоматическая регулировка громкости, встроенный ограничитель линии - 2 модуля. Глубина: 37 мм	 <b>20583.N</b> Пружинный разъем для системы звукового вещания. Глубина: 19,4 мм	 <b>20582.N</b> Звуковой вход с 2 разъемами RCA, автоматическая регулировка громкости, встроенный ограничитель линии - 2 модуля. Глубина: 37 мм
 <b>20589<sup>2</sup></b> Интерфейс Bluetooth®, запоминающий до 8 мобильных устройств - 2 модуля. Глубина: 37 мм	 <b>20590<sup>2</sup></b> Стерефонический усилитель 4+4 Вт, 2 выхода для звуковых громкоговорителей 8 Ω со встроенным приемником Bluetooth® wireless technology, 1 вход LINE IN, питание 12 В пост. тока - 2 модуля. Глубина: 36 мм	 <b>20589.B<sup>2</sup></b> Интерфейс Bluetooth®, запоминающий до 8 мобильных устройств - 2 модуля. Глубина: 37 мм	 <b>20590.B<sup>2</sup></b> Стерефонический усилитель 4+4 Вт, 2 выхода для звуковых громкоговорителей 8 Ω со встроенным приемником Bluetooth® wireless technology, 1 вход LINE IN, питание 12 В пост. тока - 2 модуля. Глубина: 36 мм	 <b>20589.N<sup>2</sup></b> Интерфейс Bluetooth®, запоминающий до 8 мобильных устройств - 2 модуля. Глубина: 37 мм	 <b>20590.N<sup>2</sup></b> Стерефонический усилитель 4+4 Вт, 2 выхода для звуковых громкоговорителей 8 Ω со встроенным приемником Bluetooth® wireless technology, 1 вход LINE IN, питание 12 В пост. тока - 2 модуля. Глубина: 36 мм
 <b>20586</b> Микрофон для избирательного или общего вызова, функция голосового включения для наблюдения за детьми - 2 модуля. Глубина: 37 мм	 <b>20586.B</b> Микрофон для избирательного или общего вызова, функция голосового включения для наблюдения за детьми - 2 модуля. Глубина: 37 мм	 <b>20586.N</b> Микрофон для избирательного или общего вызова, функция голосового включения для наблюдения за детьми - 2 модуля. Глубина: 37 мм			
 <b>01488</b> 4 кнопки, 1 выход LINE OUT, комплектуются 2 взаимозаменяемыми половинными кнопками 1 или 2 модуля - 2 модуля. Глубина: 37 мм	 <b>01484</b> 4 кнопки со стереоусилителем 1 + 1 Вт RMS, 2 выхода для звуковых громкоговорителей 8 Ω, комплектуются 2 взаимозаменяемыми половинными кнопками 1 или 2 модуля - 2 модуля. Глубина: 37 мм				

**2 взаимозаменяемых половинных кнопки 1 модуль**

 <b>20751.4</b> Символы громкости I и O	 <b>20751.5</b> Символы смены функции и трека	 <b>20751.4.B</b> Символы громкости I и O	 <b>20751.5.B</b> Символы смены функции и трека	 <b>20751.4.N</b> Символы громкости I и O	 <b>20751.5.N</b> Символы смены функции и трека
---	--	--	--	--	--

Серые

Белый

Next

## Звуковое вещание

## Громкоговорители



**21588**  
Пассивный диффузор звука  
8 Ω 10 Вт - 8 модуля.  
Глубина: 48 мм



**20587**  
Пассивный диффузор  
звуча 8 Ω 3 Вт  
- 3 модуля.  
Глубина: 40 мм



**21588.B**  
Пассивный диффузор звука  
8 Ω 10 Вт - 8 модуля.  
Глубина: 48 мм



**20587.B**  
Пассивный диффузор  
звуча 8 Ω 3 Вт  
- 3 модуля.  
Глубина: 40 мм



**21588.N**  
Пассивный диффузор звука  
8 Ω 10 Вт - 8 модуля.  
Глубина: 48 мм



**20587.N**  
Пассивный диффузор  
звуча 8 Ω 3 Вт  
- 3 модуля.  
Глубина: 40 мм



**01906**  
Пассивный диффузор звука IP55 8 Ω  
30 Вт, установка на тонких стенках и  
подвесном потолке. Глубина: 70 мм



**01907.1**  
Пассивный диффузор звука 8 Ω  
30 Вт, установка на тонких  
стенках и подвесном потолке.  
Глубина: 68 мм



**01908**  
Пассивный диффузор звука 8 Ω 30 Вт,  
поворотный, настенная установка

## СИСТЕМНЫЕ КОМПОНЕНТЫ



**01903**  
Ответитель для  
устройств управления  
By-me, встроенная  
установка (заднее  
подключение)



**01904**  
Ответитель для  
устройств звукового  
вещания, встроенная  
установка (заднее  
подключение)



**01839**  
Зажимы на  
2 полюса с  
винтами



**01840.E.B**  
Кабель для Звуковое вещание,  
2x0,50 мм<sup>2</sup>, с оболочкой LSZH,  
класс CPR Eca, пригодный для  
укладки в одном коробе с кабелями  
I категории (U<sub>0</sub> = 400 V), синий  
цвет - 100 м



**01900**  
Переключатель радионастройки в  
диапазоне FM с RDS, коаксиаль-  
ный разъем для наружной антенны  
FM, встроенный ограничитель  
линии, 2 модуля x 17,5 мм



**01901**  
Стереосуилитель 2 выхода для  
диффузоров звука 8 Ω 10+10 Вт,  
питание 110-230 В 50/60 Гц,  
встроенный ограничитель линии,  
6 модуля x 17,5 мм



**01902**  
Расцепитель линии  
шина/диффузор звука  
для блока питания  
By-me, встроенный  
ограничитель линии,  
2 модуля x 17,5 мм



**01831**  
Блок питания  
12 пост.т. 1250 мА,  
100-240 В~ 50/60 Гц,  
1,5 модуля x 17,5 мм



**01831.1**  
Блок питания  
12 пост.т. 1250 мА,  
100-240 В~ 50/60 Гц,  
1 модуль x 17,5 мм



Серые

Белый

Next

## Регулирование температуры

## Термостаты

**02951**

Термостат с сенсорным экраном с режимами работы ON/OFF, PWM и PID для 2- и 4-трубных систем, для управления фанкойлом с 3 скоростями и пропорциональным, 1 вход для подключения датчика NTC, черный - 2 модуля. Глубина: 38,5 мм

**02951.B**

Термостат с сенсорным экраном с режимами работы ON/OFF, PWM и PID для 2- и 4-трубных систем, для управления фанкойлом с 3 скоростями и пропорциональным, 1 вход для подключения датчика NTC, Белый - 2 модуля. Глубина: 38,5 мм

**02951.BN**

Термостат с сенсорным экраном с режимами работы ON/OFF, PWM и PID для 2- и 4-трубных систем, для управления фанкойлом с 3 скоростями и пропорциональным, 1 вход для подключения датчика NTC, нейтральная - 2 модуля. Глубина: 38,5 мм

 Bluetooth®
**02971**

Роликовый термостат (отопление и кондиционирование), для 2/4-трубных систем, 3-скоростное и пропорциональное управление фанкойлом, управление ВКЛ/ВЫКЛ (класс I, доля 1%), ПИД-регулятор (класс IV, доля 2%), с возможностью сопряжения с исполнительным механизмом 01466.1 для модулирующего комнатного термостата (класс V, доля 3%), 1 вход для датчика 20432, 19432, 14432 или 02965.1 - 2 модуля. Глубина: 28,5 мм

 Bluetooth®
**02971.B**

Роликовый термостат (отопление и кондиционирование), для 2/4-трубных систем, 3-скоростное и пропорциональное управление фанкойлом, управление ВКЛ/ВЫКЛ (класс I, доля 1%), ПИД-регулятор (класс IV, доля 2%), с возможностью сопряжения с исполнительным механизмом 01466.1 для модулирующего комнатного термостата (класс V, доля 3%), 1 вход для датчика 20432, 19432, 14432 или 02965.1 - 2 модуля. Глубина: 28,5 мм

 Bluetooth®
**▲02971.N**

Роликовый термостат (отопление и кондиционирование), для 2/4-трубных систем, 3-скоростное и пропорциональное управление фанкойлом, управление ВКЛ/ВЫКЛ (класс I, доля 1%), ПИД-регулятор (класс IV, доля 2%), с возможностью сопряжения с исполнительным механизмом 01466.1 для модулирующего комнатного термостата (класс V, доля 3%), 1 вход для датчика 20432, 19432, 14432 или 02965.1 - 2 модуля. Глубина: 28,5 мм

**21514.F.70**

Термостат с сенсорным экраном (отопление и кондиционирование воздуха), 3-скоростное и пропорциональное управление FAN-COIL, управление ВКЛ/ВЫКЛ (класс I, доля 1%), ШИМ, ПИД-регулятор (класс IV, доля 2%), может быть сопряжен с приводом 01466.1 для модулирующего комнатного термостата (класс V, доля 3%), 1 вход для датчика 20432, 19432 или 14432 или проводного датчика 02965.1, 1 программируемый цифровой вход, светодиодная RGB-подсветка, Белый бриллиант - 2 модуля. Глубина: 30,2 мм

**21514.F.76**

Термостат с сенсорным экраном (отопление и кондиционирование воздуха), 3-скоростное и пропорциональное управление FAN-COIL, управление ВКЛ/ВЫКЛ (класс I, доля 1%), ШИМ, ПИД-регулятор (класс IV, доля 2%), может быть сопряжен с приводом 01466.1 для модулирующего комнатного термостата (класс V, доля 3%), 1 вход для датчика 20432, 19432 или 14432 или проводного датчика 02965.1, 1 программируемый цифровой вход, светодиодная RGB-подсветка, Черный бриллиант - 2 модуля. Глубина: 30,2 мм

**21514.S.70**

Термостат с сенсорным экраном (отопление и кондиционирование воздуха), конфигурируемое управление STAR, управление ВКЛ/ВЫКЛ (класс I, доля 1%), ШИМ, ПИД-регулятор (класс IV, вклад 2%), который может быть сопряжен с приводом 01466.1 для модулирующего комнатного термостата (класс V, доля 3%), 1 вход для датчика 20432, 19432 или 14432 или проводного датчика 02965.1, 1 программируемый цифровой вход, светодиодная RGB-подсветка, Белый бриллиант - 2 модуля. Глубина: 30,2 мм

**21514.S.76**

Термостат с сенсорным экраном (отопление и кондиционирование воздуха), конфигурируемое управление STAR, управление ВКЛ/ВЫКЛ (класс I, доля 1%), ШИМ, ПИД-регулятор (класс IV, вклад 2%), который может быть сопряжен с приводом 01466.1 для модулирующего комнатного термостата (класс V, доля 3%), 1 вход для датчика 20432, 19432 или 14432 или проводного датчика 02965.1, 1 программируемый цифровой вход, светодиодная RGB-подсветка, Черный бриллиант - 2 модуля. Глубина: 30,2 мм

Серые

Белый

Next

## Регулирование температуры

### Термостаты



#### 21514.H.70

Термостат с сенсорным экраном (отопление и кондиционирование воздуха), управление MAKE UP ROOM и DO NOT DISTURB, управление ВКЛ/ВЫКЛ (класс I, доля 1%), ШИМ, ПИД-регулятор (класс IV, доля 2%), может быть сопряжен с приводом 01466.1 для модулирующего комнатного термостата (класс V, доля 3%), 1 вход для датчика 20432, 19432 или 14432 или проводного датчика 02965.1, 1 программируемый цифровой вход, светодиодная RGB-подсветка, Белый бриллиант - 2 модуля. Глубина: 30,2 мм



#### 21514.H.76

Термостат с сенсорным экраном (отопление и кондиционирование воздуха), управление MAKE UP ROOM и DO NOT DISTURB, управление ВКЛ/ВЫКЛ (класс I, доля 1%), ШИМ, ПИД-регулятор (класс IV, доля 2%), может быть сопряжен с приводом 01466.1 для модулирующего комнатного термостата (класс V, доля 3%), 1 вход для датчика 20432, 19432 или 14432 или проводного датчика 02965.1, 1 программируемый цифровой вход, светодиодная RGB-подсветка, Черный бриллиант - 2 модуля. Глубина: 30,2 мм

### Датчики



#### 20538

Электронное устройство с режимами работы ON/OFF, PWM, PID и по точке росы, для 2- и 4-трубных систем, для управления фанкойлом с 3 скоростями и пропорциональным, 1 вход для подключения датчика температуры. Глубина: 40 мм



#### 20432

Электронный датчик температуры. Глубина: 24,4 мм



#### 20538.B

Электронное устройство с режимами работы ON/OFF, PWM, PID и по точке росы, для 2- и 4-трубных систем, для управления фанкойлом с 3 скоростями и пропорциональным, 1 вход для подключения датчика температуры. Глубина: 40 мм



#### 20432.B

Электронный датчик температуры. Глубина: 24,4 мм



#### 20538.N

Электронное устройство с режимами работы ON/OFF, PWM, PID и по точке росы, для 2- и 4-трубных систем, для управления фанкойлом с 3 скоростями и пропорциональным, 1 вход для подключения датчика температуры. Глубина: 40 мм



#### 20432.N

Электронный датчик температуры. Глубина: 24,4 мм



#### 20433

Электронный датчик влажности 12/24 В, 1 выход 0-10 В или 4-20 мА - 2 модуля Глубина: 37 мм



#### 20433.B

Электронный датчик влажности 12/24 В, 1 выход 0-10 В или 4-20 мА - 2 модуля Глубина: 37 мм



#### 20433.N

Электронный датчик влажности 12/24 В, 1 выход 0-10 В или 4-20 мА - 2 модуля Глубина: 37 мм



#### 02965.1

Проводной датчик температуры, NTC 10 kΩ, 3 м



#### 01465

Регулятор температуры для систем искусственного климата, 120-230 В~ 50/60 Гц, 3 входа для подключения датчиков RT100, RT1000 и NTC, 1 выход для подключения смесительного клапана, 1 выход 0-10 В или (0) 4-20 мА, 1 перекидной релейный выход 16 А 230 В~, 6 модуля x 17,5 мм

Серые

Белый

Next

## Управление энергопотреблением



**20537**  
Актуатор с релейным выходом 16 А 120-230 В~ 50/60 Гц с встроенным датчиком тока - 2 модуля. Глубина: 37 мм



**20537.B**  
Актуатор с релейным выходом 16 А 120-230 В~ 50/60 Гц с встроенным датчиком тока - 2 модуля. Глубина: 37 мм



**20537.N**  
Актуатор с релейным выходом 16 А 120-230 В~ 50/60 Гц с встроенным датчиком тока - 2 модуля. Глубина: 37 мм



**01451**  
Измеритель электроэнергии с встроенным датчиком тока, измеряемая мощность до 3680 Вт; устанавливается встраиванием (подсоединение с задней стороны)



**01452**  
Интерфейс-счетчик импульсов для снятия показаний с устройств, оснащенных импульсным выходом, например, счетчиков электроэнергии, воды, газа; устанавливается встраиванием (подсоединение с задней стороны)



**01457**  
Тороидальный датчик тока для устройств контроля нагрузок и измерителей электроэнергии, диаметр отверстия 7,5 мм, длина кабеля 40 см



**01458**  
Тороидальный датчик тока для устройств контроля нагрузок и измерителей электроэнергии, диаметр отверстия 19 мм, длина кабеля 40 см



**01459**  
Тороидальный дифференциальный датчик тока для измерителей электроэнергии, диаметр отверстия 9 мм, длина кабеля 40 см



**01450**  
Измеритель электроэнергии, 3 входа для подключения тороидального датчика тока, 25 Вт-100 кВт 120-230 В 50/60 Гц, 230/400 В 50/60 Гц, 1 модуль x 17,5 мм. Поставляется с тороидальным датчиком тока 01457



**01455**  
Модуль контроля нагрузок, 3 входа для подключения тороидального датчика тока, 25 Вт-100 кВт 120-230 В 50/60 Гц, 230/400 В 50/60 Гц, 1 модуль x 17,5 мм. Поставляется с тороидальным датчиком тока 01457



**01456**  
Актуатор с релейным выходом 16 А 120-230 В~ 50/60 для дифференциального тороидального датчика тока, 1 модуль x 17,5 мм



**01546**  
Станция для измерения метеорологических данных, стандарт KNX, 12-32 В пост. тока или 12-24 В пер. тока

Серые

Белый

Next

## Контроль

**01425\*\*\***

Монитор с цветным сенсорным экраном 10" IP, используемый в качестве пульта управления системой домашней автоматики, внутренний видеодомофонный терминал IP/Due Fili Plus, устройство управления телекамерами IP и системами видеонаблюдения, питание PoE или 12-30 В пост. тока, настенная установка с рамкой в круглую коробку, прямоугольную коробку на 3 модуля (гориз. и вертикал.), 8 модулей (4+4) и квадратную коробку BS, черный

**21665.11**

Алюминий  
Размеры: 345x250 мм

**21665.70**

Белый бриллиант  
Размеры: 345x250 мм

**21665.76**

Черный бриллиант  
Размеры: 345x250 мм

**01422\*\*\***

Монитор с цветным сенсорным экраном 7" IP, используемый в качестве пульта управления системой домашней автоматики, внутренний видеодомофонный терминал IP/Due Fili Plus, устройство управления телекамерами IP и системами видеонаблюдения, питание PoE или 12-30 В пост. тока, настенная установка с рамкой в круглую коробку, прямоугольную коробку на 3 модуля (гориз. и вертикал.), 8 модулей (4+4) и квадратную коробку BS, черный

**01422.B\*\*\***

Монитор с цветным сенсорным экраном 7" IP, используемый в качестве пульта управления системой домашней автоматики, внутренний видеодомофонный терминал IP/Due Fili Plus, устройство управления телекамерами IP и системами видеонаблюдения, питание PoE или 12-30 В пост. тока, настенная установка с рамкой в круглую коробку, прямоугольную коробку на 3 модуля (гориз. и вертикал.), 8 модулей (4+4) и квадратную коробку BS, белый

**01420\*\*\***

Монитор с цветным сенсорным экраном 4,3" IP, используемый в качестве пульта управления системой домашней автоматики, внутренний видеодомофонный терминал IP/Due Fili Plus, устройство управления телекамерами IP и системами видеонаблюдения, питание PoE или 12-30 В пост. тока, с суппортом для установки встраиваемым в коробку на 8 модулей (4+4), дополняемый накладками Eikon, Arké или Plana, черный

**01420.B\*\*\***

Монитор с цветным сенсорным экраном 4,3" IP, используемый в качестве пульта управления системой домашней автоматики, внутренний видеодомофонный терминал IP/Due Fili Plus, устройство управления телекамерами IP и системами видеонаблюдения, питание PoE или 12-30 В пост. тока, с суппортом для установки встраиваемым в коробку на 8 модулей (4+4), дополняемый накладками Eikon, Arké или Plana, белый

**01420.BN\*\*\***

Монитор с цветным сенсорным экраном 4,3" IP, используемый в качестве пульта управления системой домашней автоматики, внутренний видеодомофонный терминал IP/Due Fili Plus, устройство управления телекамерами IP и системами видеонаблюдения, питание PoE или 12-30 В пост. тока, с суппортом для установки встраиваемым в коробку на 8 модулей (4+4), дополняемый накладками Eikon, Arké или Plana, нейтральный

**21848.1**

Цветной сенсорный экран 4,3", Full Flat, для управления и контроля, 1 вход для датчика температуры, в комплекте со штативом для установки в коробках, 8 модулей, серый. Глубина: 40 мм

**21848.1.B**

Цветной сенсорный экран 4,3", Full Flat, для управления и контроля, 1 вход для датчика температуры, в комплекте со штативом для установки в коробках, 8 модулей, Белый. Глубина: 40 мм

**21848.1.BN**

Цветной сенсорный экран 4,3", Full Flat, для управления и контроля, 1 вход для датчика температуры, в комплекте со штативом для установки в коробках, 8 модулей, нейтральная. Глубина: 40 мм

\*\*\* Используя функцию **Webview**, с помощью сенсорного экрана можно контролировать состояние устройства KNX Vimar, оснащенного Веб-сервером.



Серые

Белый

Next

### Контроль



Комплект программного обеспечения для управления системой Well-contact Plus.

**OK01590:** программное обеспечение Suite Basic + лицензия Client Basic + аппаратный ключ



Комплект программного обеспечения для управления системой Well-contact Plus.

**OK01590.1:** 1 персональный компьютер + программное обеспечение Suite Basic + лицензия Client Basic + аппаратный ключ

**OK01591:** 1 персональный компьютер + программное обеспечение Suite Top + лицензия Client Top + аппаратный ключ



Управляющая программа системы Well-contact Plus.

**01589:** Well-contact Suite Light

**01592:** Well-contact Suite Client

**01593:** Well-contact Suite Office

**01594:** Well-contact Suite Client Office

**01595**

Интегрированная программа для взаимодействия с бухгалтерскими ПО управления



**01597**

Запасной USB ключ для программы Well-contact Suite



**01993**

Аппаратный интерфейс программирования с сенсорным экраном Well-contact Plus. Требуется программное обеспечение для настройки сенсорного экрана

### Входные/выходные устройства



**01514**

2-канальный интерфейс, программируемый как входы или выходы светодиодов, стандарт KNX, Размеры: 39,1x40x12,3 мм

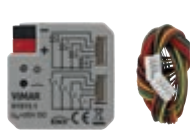

**01515.1**

4-канальный интерфейс, программируемый как входы или выходы светодиодов, стандарт KNX, Размеры: 46x46x11,7 мм



**01510**

Устройство с 4 цифровыми программируемыми входами для нормально разомкнутых и замкнутых контактов, 120-230 В~, стандарт KNX, 2 модуля x 17,5 мм



**01522.1**

Устройство с 4 входами/выходами, 4 HP релейными выходами 16 А 250 В~, программируемые в качестве функций управления освещением, управления жалюзи с ориентацией ламелей, кнопок для локального управления, 4 цифровыми входами, программируемыми для сухих контактов, стандарт KNX, 4 модуля x 17,5 мм

### Актуаторы



**01523.1**

Актуатор с 4 HP релейными выходами 16 А 250 В~, программируемые в качестве функций управления освещением, управления жалюзи с ориентацией ламелей, кнопок для локального управления, стандарт KNX, 4 модуля x 17,5 мм

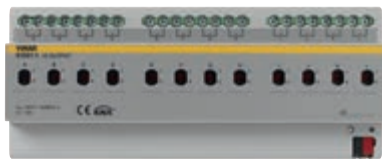

**01521.1**

Актуатор с 12 релейными выходами для управления флуоресцентными лампами 10 А 250 В~ 50/60 Гц, стандарт KNX, 12 модуля x 17,5 мм



**01525**

Актуатор для управления 8 жалюзи с релейными выходами 6 А 230 В~ 50/60 Гц, стандарт KNX, 8 модуля x 17,5 мм



**01535**

Актуатор для электромагнитных клапанов, 6 выходов 230 В~ 0,5 А, с кнопками для локального управления, стандарт KNX, 4 модуля x 17,5 мм



**01536**

Актуатор с 4 аналоговыми выходами 0-10 В или (0) 4-20 мА, стандарт KNX, 4 модуля x 17,5 мм

### Регуляторы



**01550**

Регулятор с 4 релейными выходами НО 16 А, ~250 В, 4 выхода 0/1-10 В, кнопки для местного управления, стандарт KNX, 8 модулей по 17,5 мм



**01538**

Регулятор фазовый 120-240 В~ 50/60 Гц 2 входа для ламп накаливания 40-300 Вт 240 В~, 20-150 Вт 120 В~, электронные трансформаторы 40-200 ВА, лампы CFL 10-200 Вт, светодиодные лампы 10-200 Вт, кнопки для локального управления, предохранитель, 4 модуля x 17,5 мм

Серые

Белый

Next

## Контроль

## Интерфейсы и шлюзы



**01547.1**  
Интерфейс IP, KNX, 2 модуля x 17,5 мм



**01548**  
Router IP KNX, standard KNX Secure, 2 модуля x 17,5 мм



**01542**  
Шлюз DALI KNX, 1 канал для 64 ламп, объединяемых в 16 групп, 4 модуля x 17,5 мм



**01544**  
Шлюз DALI KNX, 8 каналов для 16 ламп на каждый канал, 6 модуля x 17,5 мм



**01540.1**  
Интерфейс USB, тип B KNX, 2 модуля x 17,5 мм



**01545**  
Веб-сервер для локального и удаленного управления системой домашней автоматизации KNX, 8 модуля x 17,5 мм



App By-web\*\*

## Дополнительные принадлежности



**01500.2**  
Блок питания с выходной шиной 30 В пост. тока 320 мА, питание 120-240 В~ 50/60 Гц, с катушкой расцепления, стандарт KNX, 4 модуля x 17,5 мм



**01501.2**  
Блок питания с выходной шиной 30 В пост. тока 640 мА, вспомогательный выход 30 В пост. тока, питание 120-240 В~ 50/60 Гц, с катушкой расцепления, стандарт KNX, 4 модуля x 17,5 мм



**01831.1**  
Блок питания 12 пост.т. 1250 мА, 100-240 В~ 50/60 Гц, 1 модуль x 17,5 мм



**01504.2**  
Линейный соединитель, стандарт KNX, 2 модуля x 17,5 мм



**16887**  
Защитный трансформатор, 230/12-24 В~ (SELV), 24 В-А, 3 модуля x 17,5 мм

## Кабели KNX



**01890.E**  
Кабель для системы KNX, 2x2x0,8 мм, с оболочкой LSZH, класс CPR Eca, следовательно, пригодный для укладки в одном коробе с кабелями I категории (U0 = 400 V), зеленый - 100 м



**01890.C**  
Кабель для системы KNX, 2x2x0,8 мм, с оболочкой LSZH, класс CPR Cca s1b d1 a1, следовательно, пригодный для укладки в одном коробе с кабелями I категории (U0 = 400 V), зеленый - 100 м

## Управление и функции

## Элементы управления Eikon Tactil



**21840**  
4 независимые программируемые кнопки для управления отдельными нагрузками или сценариями, стандарт KNX, для Eikon Tactil - 2 модуля. Глубина: 38 мм



**21860**  
6 независимых программируемых кнопок для управления отдельными нагрузками или сценариями, стандарт KNX, для Eikon Tactil - 3 модуля. Глубина: 38 мм



**21847**  
8 листов этикеток и надписей для выключателей Eikon Tactil



**21847.1**  
4 листа этикеток с символами и надписями для нанесения внутри/снаружи гостиничных номеров или кают на элементы управления Eikon Tactil



**21847.2**  
4 листов этикеток и надписей для выключателей Eikon Tactil



**▲21847.P**  
Лист с этикетками с надписями и символами для настраиваемых функций команд Eikon Tactil



















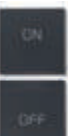







Серые	Белый	Next
-------	-------	------

**Управление и функции**

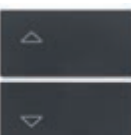
Элементы управления

 <b>01580</b> 4 кнопки - 2 модуля. Глубина: 20 мм	 <b>01581</b> 4 кнопки + привод реле НО 16 А 120-240 В~ 50/60 Гц - 2 модуля Глубина: 37 мм	 <b>01582</b> 4 кнопки + привод 1 затвора с ориентацией ламелей, релейный выход для двигателя соэф 0,6 2 А 120-240 В~ 50/60 Гц - 2 модуля Глубина: 37 мм	 <b>01585</b> 6 кнопки - 3 модуля. Глубина: 20 мм	 <b>01586</b> 6 кнопки + привод реле НО 16 А 120-240 В~ 50/60 Гц - 3 модуля Глубина: 37 мм	 <b>01587</b> 6 кнопки + привод 1 затвора с ориентацией ламелей, релейный выход для двигателя соэф 0,6 2 А 120-240 В~ 50/60 Гц - 3 модуля Глубина: 37 мм
---	--	---	--	--	---

Взаимозаменяемые половинные клавиши для выключателей - 1 и 2 модуля

 <b>20751</b> Нейтральные, персонализи- руемые <sup>2</sup>	 <b>20751.0</b> Фиксированные, нейтральные	 <b>20751.B</b> Нейтральные, персонализи- руемые <sup>2</sup>	 <b>20751.0.B</b> Фиксированные, нейтральные	 <b>20751.N</b> Нейтральные, персонализи- руемые <sup>2</sup>	 <b>20751.0.N</b> Фиксированные, нейтральные
 <b>20751.1</b> Символы ON/OFF	 <b>20751.2</b> Символы стрелок	 <b>20751.3</b> Символы регулировки	 <b>20751.1.B</b> Символы ON/OFF	 <b>20751.2.B</b> Символы стрелок	 <b>20751.3.B</b> Символы регулировки
 <b>20752</b> Нейтральные, персонализи- руемые <sup>2</sup>	 <b>20752.1</b> Символы ON/OFF	 <b>20752.B</b> Нейтральные, персонализи- руемые <sup>2</sup>	 <b>20752.1.B</b> Символы ON/OFF	 <b>20752.N</b> Нейтральные, персонализи- руемые <sup>2</sup>	 <b>20752.1.N</b> Символы ON/OFF
 <b>20752.2</b> Символы стрелок	 <b>20752.3</b> Символы регулировки	 <b>20752.2.B</b> Символы стрелок	 <b>20752.3.B</b> Символы регулировки	 <b>20752.2.N</b> Символы стрелок	 <b>20752.3.N</b> Символы регулировки

<sup>2</sup> О персонализации клавиш см. на стр. 429



Серые

Белый

Next

## Регулирование температуры

### Термостаты

**02952**

Электронный термостат с сенсорным экраном для контроля температуры в 2 зонах по отдельности, стандарт KNX, 1 НР релейный выход 4 А 24 В~, 1 вход для подключения датчика температуры 20432 или 02965.1, 1 программируемый цифровой вход, черный - 2 модуля. Глубина: 38,5 мм

**02952.B**

Электронный термостат с сенсорным экраном для контроля температуры в 2 зонах по отдельности, стандарт KNX, 1 НР релейный выход 4 А 24 В~, 1 вход для подключения датчика температуры 20432 или 02965.1, 1 программируемый цифровой вход, Белый - 2 модуля. Глубина: 38,5 мм

**02952.BN**

Электронный термостат с сенсорным экраном для контроля температуры в 2 зонах по отдельности, стандарт KNX, 1 НР релейный выход 4 А 24 В~, 1 вход для подключения датчика температуры 20432 или 02965.1, 1 программируемый цифровой вход, нейтральная - 2 модуля. Глубина: 38,5 мм

 **Bluetooth®**
**02972**

Роликовый термостат (отопление и кондиционирование), управление ВКЛ/ВЫКЛ (класс I, доля 1%), ПИ-регулятор (класс IV, доля 2%), с возможностью сопряжения с исполнительным механизмом KNX для модулирующего комнатного термостата (класс V, доля 3%), 1 вход для датчика 20432, 19432, 14432 или 02965.1, 1 программируемый цифровой вход - 2 модуля. Глубина: 28,5 мм

 **Bluetooth®**
**02972.B**

Роликовый термостат (отопление и кондиционирование), управление ВКЛ/ВЫКЛ (класс I, доля 1%), ПИ-регулятор (класс IV, доля 2%), с возможностью сопряжения с исполнительным механизмом KNX для модулирующего комнатного термостата (класс V, доля 3%), 1 вход для датчика 20432, 19432, 14432 или 02965.1, 1 программируемый цифровой вход - 2 модуля. Глубина: 28,5 мм

 **Bluetooth®**
**▲02972.N**

Роликовый термостат (отопление и кондиционирование), управление ВКЛ/ВЫКЛ (класс I, доля 1%), ПИ-регулятор (класс IV, доля 2%), с возможностью сопряжения с исполнительным механизмом KNX для модулирующего комнатного термостата (класс V, доля 3%), 1 вход для датчика 20432, 19432, 14432 или 02965.1, 1 программируемый цифровой вход - 2 модуля. Глубина: 28,5 мм

**21814.F.70**

Термостат с сенсорным экраном (отопление и кондиционирование воздуха), 3-скоростное и пропорциональное управление FAN-COIL, управление ВКЛ/ВЫКЛ (класс I, доля 1%), ШИМ, ПИД-регулятор (класс IV, доля 2%), может быть сопряжен с приводом 01466.1 для модулирующего комнатного термостата (класс V, доля 3%), 1 вход для датчика 20432, 19432 или 14432 или проводного датчика 02965.1, 1 программируемый цифровой вход, светодиодная RGB-подсветка, Белый бриллиант - 2 модуля. Глубина: 30,2 мм

**21814.F.76**

Термостат с сенсорным экраном (отопление и кондиционирование воздуха), 3-скоростное и пропорциональное управление FAN-COIL, управление ВКЛ/ВЫКЛ (класс I, доля 1%), ШИМ, ПИД-регулятор (класс IV, доля 2%), может быть сопряжен с приводом 01466.1 для модулирующего комнатного термостата (класс V, доля 3%), 1 вход для датчика 20432, 19432 или 14432 или проводного датчика 02965.1, 1 программируемый цифровой вход, светодиодная RGB-подсветка, Черный бриллиант - 2 модуля. Глубина: 30,2 мм

**21814.S.70**

Термостат с сенсорным экраном (отопление и кондиционирование воздуха), конфигурируемое управление STAR, управление ВКЛ/ВЫКЛ (класс I, доля 1%), ШИМ, ПИД-регулятор (класс IV, вклад 2%), который может быть сопряжен с приводом 01466.1 для модулирующего комнатного термостата (класс V, доля 3%), 1 вход для датчика 20432, 19432 или 14432 или проводного датчика 02965.1, 1 программируемый цифровой вход, светодиодная RGB-подсветка, Белый бриллиант - 2 модуля. Глубина: 30,2 мм

**21814.S.76**

Термостат с сенсорным экраном (отопление и кондиционирование воздуха), конфигурируемое управление STAR, управление ВКЛ/ВЫКЛ (класс I, доля 1%), ШИМ, ПИД-регулятор (класс IV, вклад 2%), который может быть сопряжен с приводом 01466.1 для модулирующего комнатного термостата (класс V, доля 3%), 1 вход для датчика 20432, 19432 или 14432 или проводного датчика 02965.1, 1 программируемый цифровой вход, светодиодная RGB-подсветка, Черный бриллиант - 2 модуля. Глубина: 30,2 мм

**Регулирование температуры**

Термостаты



**21814.H.70**  
 Термостат с сенсорным экраном (отопление и кондиционирование воздуха), управление MAKE UP ROOM и DO NOT DISTURB, управление ВКЛ/ВЫКЛ (класс I, доля 1%), ШИМ, ПИД-регулятор (класс IV, доля 2%), может быть сопряжен с приводом 01466.1 для модулирующего комнатного термостата (класс V, доля 3%), 1 вход для датчика 20432, 19432 или 14432 или проводного датчика 02965.1, 1 программируемый цифровой вход, светодиодная RGB-подсветка, Белый бриллиант - 2 модуля. Глубина: 30,2 мм



**21814.H.76**  
 Термостат с сенсорным экраном (отопление и кондиционирование воздуха), управление MAKE UP ROOM и DO NOT DISTURB, управление ВКЛ/ВЫКЛ (класс I, доля 1%), ШИМ, ПИД-регулятор (класс IV, доля 2%), может быть сопряжен с приводом 01466.1 для модулирующего комнатного термостата (класс V, доля 3%), 1 вход для датчика 20432, 19432 или 14432 или проводного датчика 02965.1, 1 программируемый цифровой вход, светодиодная RGB-подсветка, Черный бриллиант - 2 модуля. Глубина: 30,2 мм

Датчики температуры и Устройства обнаружения



**20432**  
 Электронный датчик температуры.  
 Глубина: 24,4 мм



**20850**  
 ИК-детектор присутствия, стандарт KNX - 2 модуля.  
 Глубина: 26,5 мм



**20432.B**  
 Электронный датчик температуры.  
 Глубина: 24,4 мм



**20850.B**  
 ИК-детектор присутствия, стандарт KNX - 2 модуля.  
 Глубина: 26,5 мм



**20432.N**  
 Электронный датчик температуры.  
 Глубина: 24,4 мм



**20850.N**  
 ИК-детектор присутствия, стандарт KNX - 2 модуля.  
 Глубина: 26,5 мм

Принадлежности



**00802.14**  
 Ориентируемый суппорт, - 2 модуля



**00802**  
 Ориентируемый суппорт, - 2 модуля



**00802.20**  
 Ориентируемый суппорт, - 2 модуля



**00805.14**  
 Адаптер для ориентируемого суппорта, встраиваемый монтаж - 2 модуля.  
 Глубина: 36,5 мм



**00800.14**  
 Каркас для ориентируемого суппорта



**00805**  
 Адаптер для ориентируемого суппорта, встраиваемый монтаж - 2 модуля.  
 Глубина: 36,5 мм



**00800**  
 Каркас для ориентируемого суппорта



**00805.20**  
 Адаптер для ориентируемого суппорта, встраиваемый монтаж - 2 модуля.  
 Глубина: 36,5 мм



**00800.20**  
 Каркас для ориентируемого суппорта

Серые

Белый

Next

Регулирование температуры

Станция для измерения метеорологических данных и Проводной датчик температуры



**01546**  
Станция для измерения метеорологических данных, стандарт KNX, 12-32 В пост. тока или 12-24 В пер. тока



**02965.1**  
Проводной датчик температуры, NTC 10 кΩ, 3 м

Датчики присутствия и яркости



**01527**  
Сенсор с инфракрасным датчиком присутствия с углом 360°, для включения, выключения и постоянной регулировки уровня освещения, отопления, искусственного климата, вентиляции в зависимости от уровня освещенности и/или движения, регулируемый диапазон яркости 1-1000 лк, стандарт KNX, потолочная установка. Размеры: 80x80x45 мм



**01527.S**  
Адаптер для потолочной установки сенсора 01527



**01529.1**  
Сенсор с инфракрасным датчиком присутствия с углом 360° для включения и выключения освещения в зависимости от уровня освещенности и/или движения, регулируемый диапазон яркости 1 -1000 лк, стандарт KNX, потолочная установка. Размеры: 91x91x45 мм



**01529.1.S**  
Адаптер для потолочной установки сенсора 01529.1



**01530**  
Светочувствительный датчик для регулятора 01528, стандарт KNX, потолочная установка. Размеры: 52,3x54,3x19,3 мм

Контроль доступа

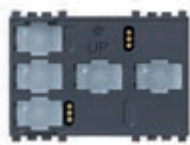

**21457**  
Считыватель транспондерных карт Eikon Tactil, стандарт KNX, 2 HP релейных выхода 4 А 24 В~, 2 входа, 12-24 В~ 50/60 Гц и 12-24 В пост. тока (SELV) - 3 модуля. Поставляется без транспондерной карты. Глубина: 36,5 мм



**21666.70**  
Накладка для считывателя 21457, Белый бриллиант - 3 модуля



**21666.71**  
Накладка для считывателя 21457, Аква - 3 модуля



**21666.73**  
Накладка для считывателя 21457, Жемчужный серый - 3 модуля



**21666.76**  
Накладка для считывателя 21457, Черный бриллиант - 3 модуля



**21666.53**  
Накладка для считывателя 21457, Серый кварц - 3 модуля



**21666.31**  
Накладка для считывателя 21457, Итальянский орех - 3 модуля



**21666.32**  
Накладка для считывателя 21457, Белый дуб - 3 модуля



**21666.33**  
Накладка для считывателя 21457, Венге - 3 модуля



**21666.21**  
Накладка для считывателя 21457, Кремовый - 3 модуля



**21666.22**  
Накладка для считывателя 21457, Табак - 3 модуля



**21666.41**  
Накладка для считывателя 21457, Горный лед - 3 модуля

Серые

Белый

Next

Контроль доступа



▲OK21666.70.02  
Накладка для считывателя  
21457, IP55, Белый  
бриллиант - 3 модуля



▲OK21666.71.02  
Накладка для считывателя  
21457, IP55, Аква  
- 3 модуля



▲OK21666.73.02  
Накладка для считывателя  
21457, IP55, Жемчужный  
серый - 3 модуля



▲OK21666.76.02  
Накладка для считывателя  
21457, IP55, Черный  
бриллиант - 3 модуля

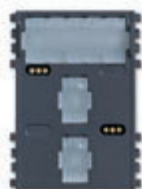

21457.1  
Считыватель транспондерных карт  
Eikon TacTil, стандарт KNX, 2 HP  
релейных выхода 4 А 24 В~, 2 входа,  
12-24 В~ 50/60 Гц и 12-24 В пост.  
тока (SELV) - 3 модуля.  
Поставляется без транспондерной карты.  
Глубина: 36,5 мм



21666.70.01  
Накладка для считывателя  
21457.1, Белый бриллиант  
- 3 модуля



21666.71.01  
Накладка для считывателя  
21457.1, Аква  
- 3 модуля



21666.76.01  
Накладка для считывателя  
21457.1, Черный бриллиант  
- 3 модуля



▲OK21666.70.03  
Накладка для считывателя  
21457.1, IP55, Белый  
бриллиант - 3 модуля



▲OK21666.71.03  
Накладка для считывателя  
21457.1, IP55, Аква  
- 3 модуля



▲OK21666.76.03  
Накладка для считывателя  
21457.1, IP55, Черный  
бриллиант - 3 модуля



21846  
8 листов с клейкими этикетками  
с цифрами для нумерации  
помещений для персонализации  
накладок Eikon TacTil



Серые

Белый

Next

## Контроль доступа

**20457**

Устройство чтения карт-транспондеров для установки вне помещения, стандарт KNX, 2 релейных нормально разомкнутых выхода 4 А 24 В~, 2 входа, 12-24 В~ 50/60 Гц и 12-24 В пост. тока (SELV), - 3 модуля.

Поставляется без карты-транспондера.

Глубина: 37 мм

**20457.TR**

Как выше, в тропическом исполнении

**20457.B**

Устройство чтения карт-транспондеров для установки вне помещения, стандарт KNX, 2 релейных нормально разомкнутых выхода 4 А 24 В~, 2 входа, 12-24 В~ 50/60 Гц и 12-24 В пост. тока (SELV), - 3 модуля.

Поставляется без карты-транспондера.

Глубина: 37 мм

**20457.TR.B**

Как выше, в тропическом исполнении

**20457.N**

Устройство чтения карт-транспондеров для установки вне помещения, стандарт KNX, 2 релейных нормально разомкнутых выхода 4 А 24 В~, 2 входа, 12-24 В~ 50/60 Гц и 12-24 В пост. тока (SELV), - 3 модуля.

Поставляется без карты-транспондера.

Глубина: 37 мм

**20457.TR.N**

Как выше, в тропическом исполнении

**20453**

Устройство чтения карт-транспондеров с вертикальным карманом для установки в помещении, стандарт KNX, 2 релейных нормально разомкнутых выхода 4 А 24 В~, 2 входа, 12-24 В~ 50/60 Гц и 12-24 В пост. тока (SELV) - 3 модуля. Глубина: 37 мм

**20453.B**

Устройство чтения карт-транспондеров с вертикальным карманом для установки в помещении, стандарт KNX, 2 релейных нормально разомкнутых выхода 4 А 24 В~, 2 входа, 12-24 В~ 50/60 Гц и 12-24 В пост. тока (SELV) - 3 модуля. Глубина: 37 мм

**20453.N**

Устройство чтения карт-транспондеров с вертикальным карманом для установки в помещении, стандарт KNX, 2 релейных нормально разомкнутых выхода 4 А 24 В~, 2 входа, 12-24 В~ 50/60 Гц и 12-24 В пост. тока (SELV) - 3 модуля. Глубина: 37 мм

**20450**

Устройство чтения/программирования карт-транспондеров в настольной коробке 4 модуля.

Укомплектовывается накладкой 4 модуля Eikon.

Размеры: 148,6x79x9x88,8 мм

**20450.B**

Устройство чтения/программирования карт-транспондеров в настольной коробке 4 модуля.

Укомплектовывается накладкой 4 модуля Eikon.

Размеры: 148,6x79x9x88,8 мм

**Δ 20450.N**

Устройство чтения/программирования карт-транспондеров в настольной коробке 4 модуля.

Укомплектовывается накладкой 4 модуля Eikon.

Размеры: 148,6x79x9x88,8 мм

**01598**

Программируемая и по индивидуальным потребностям карта-транспондер

Серые Белый Next

By-alarm: Система охранной сигнализации



**01700**  
 центральный пункт управления (пункт централизованного наблюдения), ~230 В 50 Гц, 8 входов с возможностью расширения до 24, настенный монтаж  
**01700.DE**  
 Как выше, версия на немецком языке  
**01700.120**  
 Как выше, 120 V~ 60 Hz



**01703**  
 центральный пункт управления (пункт централизованного наблюдения), ~230 В 50 Гц, 8 входов с возможностью расширения до 64, настенный монтаж  
**01703.DE**  
 Как выше, версия на немецком языке  
**01703.120**  
 Как выше, 120 V~ 60 Hz



**01705**  
 Клавиатура с подсветкой и дисплеем, 12 В пост. тока, настенный монтаж  
**01705.DE**  
 Как выше, версия на немецком языке



**01715**  
 Наружная сирена  
**01716**  
 Наружная сирена, имитирующая наличие охранной сигнализации



**01717**  
 Дополнительный блок питания, ~230 В 50/60 Гц 1,5 А, настенный монтаж  
**01717.120**  
 Как выше, 120 V~



**01704**  
 Модуль расширения на 8 входов



**01709**  
 Модуль расширения на 4 входа



**01710**  
 Модуль расширения на 4 выхода



**01711**  
 Изолированный интерфейс для регенерации сигнала шины



**01713.EN**  
 Модуль голосового синтезатора для центрального пульта управления, английский язык



**01707**  
 Антенна с высоким коэффициентом усиления GSM-сигнала (двухчастотный GSM)



**01708**  
 Коммуникатор PSTN (ТСОП), для центрального пульта управления



**01706**  
 Модуль передатчик/приемник GSM Двухчастотный GSM/GPRS 900/1800 МГц



**01725**  
 Интерфейсы и кабели конфигурирования



**01714**  
 Кожух с защитой от вырывания для модулей расширения, настенный монтаж



**01736**  
 Удлинительный кабель для антенны соединителя By-alarm GSM Dual Band 01706, длина 10 м



**20479**  
 ИК и микроволновый датчик присутствия - 2 модуля. Глубина: 26,5 мм



**20496**  
 Внутренняя сирена - 3 модуля. Глубина: 37 мм



**20479.B**  
 ИК и микроволновый датчик присутствия - 2 модуля. Глубина: 26,5 мм



**20496.B**  
 Внутренняя сирена - 3 модуля. Глубина: 37 мм



**20479.N**  
 ИК и микроволновый датчик присутствия - 2 модуля. Глубина: 26,5 мм



**20496.N**  
 Внутренняя сирена - 3 модуля. Глубина: 37 мм



**20478**  
 Активатор/считыватель. Глубина: 41,4 мм



**20478.B**  
 Активатор/считыватель. Глубина: 41,4 мм



**20478.N**  
 Активатор/считыватель. Глубина: 41,4 мм



**01718.G**  
 Ключ транспондер, зеленый



**01718.Y**  
 Ключ транспондер, желтый

Серые

Белый

Next

## By-alarm: Система охранной сигнализации



**01720**  
Комбинированный извещатель (пассивный инфракрасный и радиоволновой каналы), невосприимчивый к перемещению животных, настенный монтаж



**01721**  
Комбинированный извещатель (пассивный инфракрасный и радиоволновой каналы), антимакирование, контроль "подползания", настенный монтаж



**01723**  
Комбинированный извещатель, с зоной обнаружения типа "занавес", IP54, наружный для проходов и проемов, настенный монтаж



**01739**  
Пассивный инфракрасный датчик присутствия для наружной защиты зданий, экранное обнаружение на расстоянии 12 м с каждой стороны (слева и справа), IP55, 1 вход для акустического контроля, 2 НО и НЗ релейных выхода 28 В пост. тока 0,2 А, настенный монтаж, питание 10-28 В пост. тока, 38 мА



**01740**  
Экранный детектор для защиты таких проемов как двери, окна, крытые террасы, проходы и остекления, экранное обнаружение на коротком расстоянии с линзой, регулируемой до 2 м или 5 м, функция защиты от маскирования, 1 НО или НЗ релейный выход 28 В пост. тока, 0,1 А, настенный монтаж, питание 9,5-18 В пост. тока, 20 мА



**01820**  
Магнитный контакт для встраиваемой установки



**01722**  
Комбинированный извещатель, с зоной обнаружения типа "занавес", для проходов и проемов, настенный монтаж



**01724**  
Датчик воды для защиты от затопления, напольный монтаж



**01821**  
Магнитный контакт в металлч. для встраиваемой установки



**01822**  
Магнитный контакт для установки на поверхности



**01823**  
Магнитный контакт в металлическом контейнере для поверхностного монтажа



**01825**  
Электромеханический контакт со шнуром для жалюзи



**01826**  
Электромеханический инерционный контакт для окон и дверей

Серые

Белый

Next

## By-alarm: Система охранной сигнализации

### Кабели

**01732.E**

Кабель для системы By-alarm, 2x0,22 мм<sup>2</sup>, с оболочкой LSZH, класс CPR Еса, следовательно, пригодный для укладки в одном коробе с кабелями I категории (U0 = 400 V), белая - 100 м

**01733.E**

Кабель для системы By-alarm, 2x0,50 мм<sup>2</sup> + 2x0,22 мм<sup>2</sup>, с оболочкой LSZH, класс CPR Еса, следовательно, пригодный для укладки в одном коробе с кабелями I категории (U0 = 400 V), белая - 100 м

**01734.E**

Кабель для системы By-alarm, 2x0,50 мм<sup>2</sup> + 4x0,22 мм<sup>2</sup>, с оболочкой LSZH, класс CPR Еса, следовательно, пригодный для укладки в одном коробе с кабелями I категории (U0 = 400 V), белая - 100 м

**01735.E**

Кабель для системы By-alarm, 2x0,50 мм<sup>2</sup> + 6x0,22 мм<sup>2</sup>, с оболочкой LSZH, класс CPR Еса, следовательно, пригодный для укладки в одном коробе с кабелями I категории (U0 = 400 V), белая - 100 м

### Радиоустройства

**01726**

Извещатель с зоной обнаружения типа "занавес" для проходов и проемов

**01727.1**

Извещатель с магнитным контактом для окон и дверей с детектором удара, коричневый

**01727.1.B**

Извещатель с магнитным контактом для окон и дверей с детектором удара, Белый

**01728**

Инфракрасный извещатель

**01731**

Комбинированный извещатель, с зоной обнаружения типа "занавес", IP54, наружный для проходов и проемов

**01729**

Двусторонний радиочастотный интерфейс, 868 МГц

**01730**

Двусторонний радиочастотный пульт ДУ, 868 МГц



EIKON TACTIL - Накладки

**Luminosi**  
(Стекло)



70 Белый бриллиант



71 Аква



76 Черный бриллиант

**Scolpiti**  
(Натуральный камень)

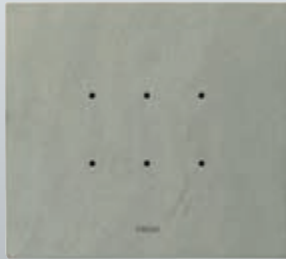

■ 53 Серый кварц

**Naturali**  
(Натуральное дерево)



■ 31 Итальянский орех



■ 32 Белый дуб



■ 33 Венге

**Raffinati**  
(Натуральная кожа)



■ 21 Кремовый



■ 22 Табак

**Speciali**  
(Corian®)



■ 41 Горный лед

EIKON

## EIKON TACTIL - Накладки



73 Жемчужный серый

Eikon Tactil:  
пример включения



EIKON EVO - Накладки

**Primari**

(Анодированный алюминий)



01 Глянцевый алюминий



02 Серый Next



03 Серая лава

**Esclusivi**

(Благородный Алюминий)



06 Черный сапфир



07.01 Серебро



08 Титан

**Scolpiti**

(Натуральный камень)



51 Белый каррара



52 Натуральный сланец



53 Серый кварц

**Naturali**

(Натуральное дерево)



31 Итальянский орех



32 Белый дуб



33 Венге

EIKON EVO - Накладки



04 Нейтральная бронза



05 Темная бронза



Δ 09 Полированное золото



Δ 10 Сатинированное золото



G09 Полированное золото,  
включая рамку



G10 Сатинированное золото,  
включая рамку



EIKON EVO - Накладки

**Luminosi**  
(Стекло)



70 Белый бриллиант



71 Аква



72 Серебряный лёд

**Raffinati**  
(Натуральная кожа)



21 Кремовый



22 Табак

**Speciali**  
(Corian®)



41 Горный лёд

**Essenziali**  
(алюминий и стекло)



17 Полностью белый



18 Полностью черный



87 Белый бриллиант

EIKON EVO - Накладки



73 Жемчужный серый



74 Коричневый опал



75 Бронзовое зеркало



76 Черный бриллиант



88 Черный бриллиант

**VINTAGE**

---

**Металлы Total Look**

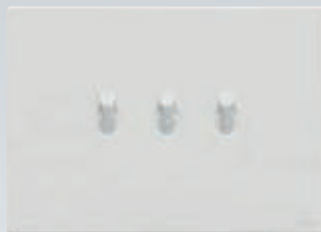

01 Белый матовый

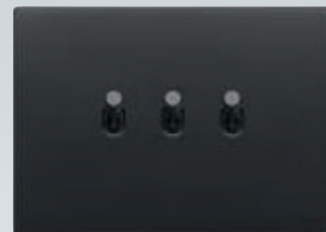

03 Серый антрацит

**Зашкуренные металлы**

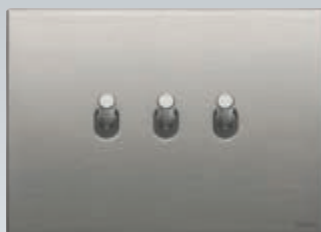

11 Никель зашкуренный



12 Темная бронза зашкуренная

**Полированные металлы**



82 Золото

**Эксклюзивные металлы**



88 Сатинированное золото

EIKON

EIKON EXÉ - The collections - Накладки

FLAT

### Металлы Total Look



01 Белый матовый



03 Серый антрацит

### Зашкуренные металлы

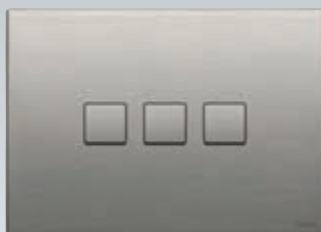

11 Никель зашкуренный



12 Темная бронза зашкуренная

### Полированные металлы

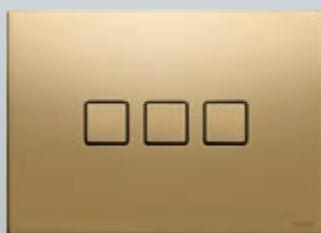

82 Золото

### Эксклюзивные металлы



88 Сатиновое золото



## EIKON EXÉ - Накладки

**Металлы  
Total Look**

01 Белый матовый



02 Next



03 Серый антрацит

**Зашкуренные  
металлы**

11 Никель зашкуренный



12 Темная бронза зашкуренная



13 Черный зашкуренный

**Полированные  
металлы**

81 Никель



82 Золото



83 Черный хром

**Эксклюзивные  
металлы**

Δ 85 Золото под старину



86 Медь зашкуренная

87 Темная бронза под старину  
зашкуренная

88 Сатинированное золото

EIKON EXÉ - Накладки

**Стекла**



71 Белый молочный



72 Белый Сапара



73 Черный сатинированный

**Зеркала**



75 Серебристый лед



76 Полированная бронза



77 Коричневый опал

**Кожа**



21 Саванна



22 Стель



23 Черный лес

**Керамогранит под мрамор**



51 Белый мрамор Калакатта



52 Кофейный



53 Черный мрамор Марквина

**Дерево**



31 Дуб



32 Американский орех



33 Эвкалипт

## EIKON CHROME - Накладки Classic

### Total look

(Крашенный металл)



Δ V01 Белая "арктическая"



Δ N13 Матовая серебристая



Δ 15 Матовый антрацит

### Bright

(Крашенный металл)



Δ C01 Белая "арктическая"



Δ C02 Белая "под старину"



Δ C07 Шампань металл



Δ C08 Титановый металл



Δ C10 Серебристый металл



Δ C12 Металлик "антрацит"



Δ C13 Матовая серебристая



Δ C14 Матовая титановая



Δ C15 Матовый антрацит

### Refined

(облагороженный металл)



Δ C22 Матовый никель



Δ G24 Полированное золото

### Inox

(Нержавеющая сталь)



Δ C91 Зашкуренная нержавеющая сталь

**Примечание:** изменения зернистости, цвета или гладкости поверхности накладок, дерева и стекла подтверждают натуральность текстуры накладок и гарантируют подлинность материала

EIKON CHROME - Накладки Round

**Total look**

(Крашенный металл)



Δ B01 Белая "арктическая"



Δ N13 Матовая серебристая



Δ 15 Матовый антрацит

**Bright**

(Крашенный металл)



Δ C01 Белая "арктическая"



Δ C02 Белая "под старину"



Δ C13 Матовая серебристая



Δ C14 Матовая титановая



Δ C15 Матовый антрацит

**Refined**







































(облагороженный металл)







Δ G21 Матовое золото















## Накладки Eikon Tactil и Eikon Evo: руководство по выбору

		2 модуля		3 модуля		4 модуля		7 модуля
		Eikon Tactil	Eikon Evo	Eikon Tactil	Eikon Evo	Eikon Tactil	Eikon Evo	Eikon Evo
								
<b>Primari (Анодированный алюминий)</b>								
	Глянцевый алюминий	-	21642.01	-	21653.01	-	21654.01	21657.01
	Серый Next	-	21642.02	-	21653.02	-	21654.02	21657.02
	Серая лава	-	21642.03	-	21653.03	-	21654.03	21657.03
	Нейтральная бронза	-	21642.04	-	21653.04	-	21654.04	21657.04
	Темная бронза	-	21642.05	-	21653.05	-	21654.05	21657.05
<b>Esclusivi (Благородный Алюминий)</b>								
	Черный сапфир	-	21642.06	-	21653.06	-	21654.06	21657.06
	Серебро	-	21642.07.01	-	21653.07.01	-	21654.07.01	21657.07.01
	Титан	-	21642.08	-	21653.08	-	21654.08	21657.08
	Полированное золото	-	-	-	Δ 21653.09	-	Δ 21654.09	Δ 21657.09
	Полированное золото, включая рамку (с позолоченной рамкой)	-	21642.G09	-	21653.G09	-	21654.G09	21657.G09
	Сатинированное золото	-	-	-	-	-	Δ 21654.10	Δ 21657.10
	Сатинированное золото, включая рамку (с позолоченной рамкой)	-	21642.G10	-	21653.G10	-	21654.G10	21657.G10
<b>Scolpiti (Натуральный камень)</b>								
	Белый каррара	-	21642.51	-	21653.51	-	21654.51	21657.51
	Натуральный сланец	-	21642.52	-	21653.52	-	21654.52	21657.52
	Серый кварц	■ 21662.53	21642.53	■ 21663.53	21653.53	■ 21664.53	21654.53	21657.53
<b>Naturali (Натуральное дерево)</b>								
	Итальянский орех	■ 21662.31	21642.31	■ 21663.31	21653.31	■ 21664.31	21654.31	21657.31
	Белый дуб	■ 21662.32	21642.32	■ 21663.32	21653.32	■ 21664.32	21654.32	21657.32
	Венге	■ 21662.33	21642.33	■ 21663.33	21653.33	■ 21664.33	21654.33	21657.33
<b>Luminosi (Стекло)</b>								
	Белый бриллиант	21662.70	21642.70	21663.70	21653.70	21664.70	21654.70	21657.70
	Аква	21662.71	21642.71	21663.71	21653.71	21664.71	21654.71	21657.71
	Серебрянный лёд	-	21642.72	-	21653.72	-	21654.72	21657.72
	Жемчужный серый	21662.73	21642.73	21663.73	21653.73	21664.73	21654.73	21657.73
	Коричневый опал	-	21642.74	-	21653.74	-	21654.74	21657.74
	Бронзовое зеркало	-	21642.75	-	21653.75	-	21654.75	21657.75
	Черный бриллиант	21662.76	21642.76	21663.76	21653.76	21664.76	21654.76	21657.76
<b>Raffinati (Натуральная кожа)</b>								
	Кремовый	■ 21662.21	21642.21	■ 21663.21	21653.21	■ 21664.21	21654.21	21657.21
	Табак	■ 21662.22	21642.22	■ 21663.22	21653.22	■ 21664.22	21654.22	21657.22
<b>Speciali (Corian®)</b>								
	Горный лёд	■ 21662.41	21642.41	■ 21663.41	21653.41	■ 21664.41	21654.41	21657.41
<b>Essenziali (алюминий и стекло)</b>								
	Полностью белый	-	21642.17	-	21653.17	-	21654.17	21657.17
	Полностью черный	-	21642.18	-	21653.18	-	21654.18	21657.18
	Белый бриллиант	-	21642.87	-	21653.87	-	21654.87	21657.87
	Черный бриллиант	-	21642.88	-	21653.88	-	21654.88	21657.88











## Накладки Eikon Tactil и Eikon Evo: руководство по выбору

8 модуля	2+2 модуля (межцентровое расстояние 71 мм)	2+2+2 модуля (межцентровое расстояние 71 мм)	2+2+2+2 модуля (межцентровое расстояние 71 мм)
Eikon Evo	Eikon Evo	Eikon Evo	Eikon Evo
			
21668.01	21643.01	21644.01	21669.01
21668.02	21643.02	21644.02	21669.02
21668.03	21643.03	21644.03	21669.03
21668.04	21643.04	21644.04	21669.04
21668.05	21643.05	21644.05	21669.05
21668.06	21643.06	21644.06	21669.06
21668.07.01	21643.07.01	21644.07.01	21669.07.01
21668.08	21643.08	21644.08	21669.08
Δ 21668.09	Δ 21643.09	-	Δ 21669.09
21668.G09	21643.G09	21644.G09	21669.G09
Δ 21668.10	Δ 21643.10	Δ 21644.10	Δ 21669.10
21668.G10	21643.G10	21644.G10	21669.G10
21668.51	-	-	-
21668.52	-	-	-
21657.53	-	-	-
21668.31	-	-	-
21657.32	-	-	-
21668.33	-	-	-
21668.70	21643.70	21644.70	21669.70
21668.71	21643.71	21644.71	21669.71
21668.72	21643.72	21644.72	21669.72
21668.73	21643.73	21644.73	21669.73
21668.74	21643.74	21644.74	21669.74
21668.75	21643.75	21644.75	21669.75
21668.76	21643.76	21644.76	21669.76
21668.21	-	-	-
21668.22	-	-	-
21668.41	-	-	-
21668.17	21643.17	21644.17	21669.17
21668.18	21643.18	21644.18	21669.18
21668.87	21643.87	21644.87	21669.87
21668.88	21643.88	21644.88	21669.88











## Накладки Eikon Exé - The collections: руководство по выбору

Накладки Vintage	2 модуля		3 модуля			4 модуля
	1 выключатель	2 выключателя	1 выключатель	2 выключателя	3 выключателя	4 выключателя
						
<b>Металлы Total Look</b>						
 Белый матовый	22672.1.01	22672.2.01	22673.1.01	22673.2.01	22673.3.01	22674.4.01
 Серый антрацит	22672.1.03	22672.2.03	22673.1.03	22673.2.03	22673.3.03	22674.4.03
<b>Зашкуренные металлы</b>						
 Никель зашкуренный	22672.1.11	22672.2.11	22673.1.11	22673.2.11	22673.3.11	22674.4.11
 Темная бронза зашкуренная	22672.1.12	22672.2.12	22673.1.12	22673.2.12	22673.3.12	22674.4.12
<b>Полированные металлы</b>						
 Золото	22672.1.82	22672.2.82	22673.1.82	22673.2.82	22673.3.82	22674.4.82
<b>Эксклюзивные металлы</b>						
 Сатинированное золото	22672.1.88	22672.2.88	22673.1.88	22673.2.88	22673.3.88	22674.4.88

## Накладки Eikon Exé - The collections: руководство по выбору













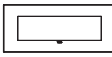

















Накладки Flat	3 модуля			
	1 выключатель <sup>1</sup>	2 выключателя <sup>1</sup>	3 выключателя	6 выключателей
				
<b>Металлы Total Look</b>				
 Белый матовый	22683.1.01	22683.2.01	22683.3.01	22693.01
 Серый антрацит	22683.1.03	22683.2.03	22683.3.03	22693.03
<b>Зашкуренные металлы</b>				
 Никель зашкуренный	22683.1.11	22683.2.11	22683.3.11	22693.11
 Темная бронза зашкуренная	22683.1.12	22683.2.12	22683.3.12	22693.12
<b>Полированные металлы</b>				
 Золото	22683.1.82	22683.2.82	22683.3.82	22693.82
<b>Эксклюзивные металлы</b>				
 Сатинированное золото	22683.1.88	22683.2.88	22683.3.88	22693.88

<sup>1</sup> с монтажным каркасом 21613 необходимо использовать заглушку 21041 при установке с накладками 22683.1 и 22683.2





Накладки Flat	2 модуля			4 модуля	
	1 выключатель	2 выключателя	4 выключателя	4 выключателя	8 выключателей
					
<b>Металлы Total Look</b>					
 Белый матовый	22682.1.01	22682.2.01	22692.01	22684.4.01	22694.01
 Серый антрацит	22682.1.03	22682.2.03	22692.03	22684.4.03	22694.03
<b>Зашкуренные металлы</b>					
 Никель зашкуренный	22682.1.11	22682.2.11	22692.11	22684.4.11	22694.11
 Темная бронза зашкуренная	22682.1.12	22682.2.12	22692.12	22684.4.12	22694.12
<b>Полированные металлы</b>					
 Золото	22682.1.82	22682.2.82	22692.82	22684.4.82	22694.82
<b>Эксклюзивные металлы</b>					
 Сатинированное золото	22682.1.88	22682.2.88	22692.88	22684.4.88	22694.88





























## Накладки Eikon Exé: руководство по выбору

	2 модуля	3 модуля	4 модуля	7 модуля
				
<b>Металлы Total Look</b>				
 Белый матовый	22642.01	22653.01	22654.01	22657.01
 Next	22642.02	22653.02	22654.02	22657.02
 Серый антрацит	22642.03	22653.03	22654.03	22657.03
<b>Зашкуренные металлы</b>				
 Никель зашкуренный	22642.11	22653.11	22654.11	22657.11
 Темная бронза зашкуренная	22642.12	22653.12	22654.12	22657.12
 Черный зашкуренный	22642.13	22653.13	22654.13	22657.13
<b>Полированные металлы</b>				
 Никель	22642.81	22653.81	22654.81	22657.81
 Золото	22642.82	22653.82	22654.82	22657.82
 Черный хром	22642.83	22653.83	22654.83	22657.83
<b>Эксклюзивные металлы</b>				
 Золото под старину	-	Δ 22653.85	Δ 22654.85	Δ 22657.85
 Медь зашкуренная	22642.86	22653.86	22654.86	22657.86
 Темная бронза под старину зашкуренная	22642.87	22653.87	22654.87	22657.87
 Сатинированное золото	22642.88	22653.88	22654.88	22657.88
<b>Стекла</b>				
 Белый молочный	22642.71	22653.71	22654.71	22657.71
 Белый Сапара	22642.72	22653.72	22654.72	22657.72
 Черный сатинированный	22642.73	22653.73	22654.73	22657.73
<b>Зеркала</b>				
 Серебристый лед	22642.75	22653.75	22654.75	22657.75
 Полированная бронза	22642.76	22653.76	22654.76	22657.76
 Коричневый опал	22642.77	22653.77	22654.77	22657.77
<b>Кожа</b>				
 Саванна	22642.21	22653.21	22654.21	22657.21
 Стель	22642.22	22653.22	22654.22	22657.22
 Черный лес	22642.23	22653.23	22654.23	22657.23
<b>Керамогранит под мрамор</b>				
 Белый мрамор Калакатта	22642.51	22653.51	22654.51	22657.51
 Кофейный	22642.52	22653.52	22654.52	22657.52
 Черный мрамор Марквина	22642.53	22653.53	22654.53	22657.53
<b>Дерево</b>				
 Дуб	22642.31	22653.31	22654.31	22657.31
 Американский орех	22642.32	22653.32	22654.32	22657.32
 Эвкалипт	22642.33	22653.33	22654.33	22657.33









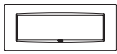

## Накладки Eikon Exé: руководство по выбору

8 модуля	2+2 модуля (межцентровое расстояние 71 mm)	2+2+2 модуля (межцентровое расстояние 71 mm)	2+2+2+2 модуля (межцентровое расстояние 71 mm)
			
22668.01	22643.01	22644.01	22669.01
22668.02	22643.02	22644.02	22669.02
22668.03	22643.03	22644.03	22669.03
22668.11	22643.11	22644.11	22669.11
22668.12	22643.12	22644.12	22669.12
22668.13	22643.13	22644.13	22669.13
22668.81	22643.81	22644.81	22669.81
22668.82	22643.82	22644.82	22669.82
22668.83	22653.83	22644.83	22669.83
Δ 22668.85	-	-	-
22668.86	22643.86	22644.86	22669.86
22668.87	22643.87	22644.87	22669.87
22668.88	22643.88	22644.88	22669.88
22668.71	22643.71	22644.71	22669.71
22668.72	22643.72	22644.72	22669.72
22668.73	22643.73	22644.73	22669.73
22668.75	22643.75	22644.75	22669.75
22668.76	22643.76	22644.76	22669.76
22668.77	22643.77	22644.77	22669.77
22668.21	-	-	-
22668.22	-	-	-
22668.23	-	-	-
22668.51	-	-	-
22668.52	-	-	-
22668.53	-	-	-
22668.31	-	-	-
22668.32	-	-	-
22668.33	-	-	-

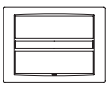
## Накладки Eikon Chrome: руководство по выбору























	2 модуля		2 центральные модули		3 модуля		4 модуля	
								
	Classic	Round	Classic	Round	Classic	Round	Classic	Round
<b>Total look (Крашенный металл)</b>								
 Белая "арктическая"	Δ 20642.B01	Δ 20672.B01	Δ 20652.B01	Δ 20682.B01	Δ 20653.B01	Δ 20683.B01	Δ 20654.B01	Δ 20684.B01
 Матовая серебристая	Δ 20642.N13	Δ 20672.N13	Δ 20652.N13	Δ 20682.N13	Δ 20653.N13	Δ 20683.N13	Δ 20654.N13	Δ 20684.N13
 Матовый антрацит	Δ 20642.15	Δ 20672.15	Δ 20652.15	Δ 20682.15	Δ 20653.15	Δ 20683.15	Δ 20654.15	Δ 20684.15
<b>Total look Reflex (Технополимер)</b>								
 Полированный графит	-	-	Δ 20652.40	-	-	-	-	-
 Полированный лед (с белой рамкой)	20642.B41	-	20652.B41	-	20653.B41	-	20654.B41	-
 Полированный антрацит	20642.42	-	20652.42	-	20653.42	-	20654.42	-
<b>Bright (Крашенный металл)</b>								
 Белая "арктическая"	Δ 20642.C01	Δ 20672.C01	Δ 20652.C01	Δ 20682.C01	Δ 20653.C01	-	Δ 20654.C01	Δ 20684.C01
 Белая "под старину"	Δ 20642.C02	Δ 20672.C02	Δ 20652.C02	Δ 20682.C02	Δ 20653.C02	-	-	Δ 20684.C02
 шампань металлик	Δ 20642.C07	-	Δ 20652.C07	-	-	-	Δ 20654.C07	-
 Титановый металлик	Δ 20642.C08	-	-	-	-	-	Δ 20654.C08	-
 Серебристый металлик	Δ 20642.C10	-	Δ 20652.C10	-	-	-	Δ 20654.C10	-
 Металлик "антрацит"	-	-	Δ 20652.C12	-	-	-	-	-
 Матовая серебристая	Δ 20642.C13	Δ 20672.C13	Δ 20652.C13	Δ 20682.C13	Δ 20653.C13	-	Δ 20654.C13	Δ 20684.C13
 Матовая титановая	Δ 20642.C14	Δ 20672.C14	Δ 20652.C14	Δ 20682.C14	Δ 20653.C14	Δ 20683.C14	Δ 20654.C14	Δ 20684.C14
 Матовый антрацит	Δ 20642.C15	-	Δ 20652.C15	Δ 20682.C15	Δ 20653.C15	-	Δ 20654.C15	Δ 20684.C15
<b>Refined (Облагороженный металл)</b>								
 Матовое золото (с позолоченной рамкой)	-	Δ 20672.G21	-	Δ 20682.G21	-	-	-	Δ 20684.G21
 Матовый никель	Δ 20642.C22	-	Δ 20652.C22	-	Δ 20653.C22	-	-	-
 Полированное золото (с позолоченной рамкой)	Δ 20642.G24	-	Δ 20652.G24	-	Δ 20653.G24	-	Δ 20654.G24	-
<b>Inox (Нержавеющая сталь)</b>								
 Зашкуренная нержавеющая сталь	Δ 20642.C91	-	Δ 20652.C91	-	Δ 20653.C91	-	Δ 20654.C91	-

## Накладки Eikon Chrome: руководство по выбору



















7 модуля		8 модуля		14 модуля	21 модуля	Для панелей 1 модуль		Для панелей 2 модуля	
									
Classic	Round	Classic	Round	Classic	Classic	Classic	Round	Classic	Round
Δ 20657.B01	Δ 20687.B01	Δ 20668.B01	Δ 20698.B01	Δ 20660.01*	Δ 20661.01*	Δ 20666.B01	Δ 20696.B01	Δ 20667.B01	Δ 20697.B01
Δ 20657.N13	Δ 20687.N13	Δ 20668.N13	Δ 20698.N13	Δ 20660.13*	20661.13*	Δ 20666.N13	Δ 20696.N13	Δ 20667.N13	Δ 20697.N13
Δ 20657.15	Δ 20687.15	Δ 20668.15	20698.15	Δ 20660.15*	Δ 20661.15*	Δ 20666.15	Δ 20696.15	Δ 20667.15	Δ 20697.15
-	-	Δ 20668.40	-	-	-	-	-	-	-
20657.B41	-	20668.B41	-	-	-	-	-	-	-
20657.42	-	20668.42	-	-	-	-	-	-	-
Δ 20657.C01	Δ 20687.C01	Δ 20668.C01	Δ 20698.C01	-	-	-	-	-	-
Δ 20657.C02	-	Δ 20668.C02	Δ 20698.C02	-	-	-	-	-	-
Δ 20657.C07	-	Δ 20668.C07	-	-	-	-	-	-	-
-	-	Δ 20668.C08	-	-	-	-	-	-	-
-	-	Δ 20668.C10	-	-	-	-	-	-	-
-	-	Δ 20668.C12	-	-	-	-	-	-	-
Δ 20657.C13	Δ 20687.C13	Δ 20668.C13	Δ 20698.C13	-	-	-	-	-	-
Δ 20657.C14	Δ 20687.C14	Δ 20668.C14	Δ 20698.C14	-	-	-	-	-	-
Δ 20657.C15	Δ 20687.C15	Δ 20668.C15	Δ 20698.C15	-	-	-	-	-	-
-	Δ 20687.G21	-	Δ 20698.G21	-	-	-	-	-	-
-	-	Δ 20668.C22	-	-	-	-	-	-	-
Δ 20657.G24	-	Δ 20668.G24	-	-	-	-	-	-	-
Δ 20657.C91	-	Δ 20668.C91	-	-	-	-	-	-	-



## Накладки Eikon Tactil и Eikon Evo, соответствующие британскому стандарту: руководство по выбору

		2 модуля		3 модулей/моноблок		5 модулей/моноблок	
		Eikon Tactil	Eikon Evo	Eikon Evo		Eikon Tactil	Eikon Evo
							
<b>Primari (Анодированный алюминий)</b>							
	Глянцевый алюминий	-	21642.01	21648.01	-	21649.01	
	Серый Next	-	21642.02	21648.02	-	21649.02	
	Серая лава	-	21642.03	21648.03	-	21649.03	
	Нейтральная бронза	-	21642.04	21648.04	-	21649.04	
	Темная бронза	-	21642.05	21648.05	-	21649.05	
<b>Esclusivi (Благородный Алюминий)</b>							
	Черный сапфир	-	21642.06	21648.06	-	21649.06	
	Серебро	-	21642.07.01	21648.07.01	-	21649.07.01	
	Титан	-	21642.08	21648.08	-	21649.08	
	Полированное золото	-	-	Δ 21648.09	-	Δ 21649.09	
	Полированное золото, включая рамку (с позолоченной рамкой)	-	21642.G09	21648.G09	-	21649.G09	
	Сатинированное золото	-	-	Δ 21648.10	-	Δ 21649.10	
	Сатинированное золото, включая рамку (с позолоченной рамкой)	-	21642.G10	21648.G10	-	21649.G10	
<b>Scolpiti (Натуральный камень)</b>							
	Белый каррара	-	21642.51	21648.51	-	21649.51	
	Натуральный сланец	-	21642.52	21648.52	-	21649.52	
	Серый кварц	■ 21662.53	21642.53	21648.53	■ 21667.53	21649.53	
<b>Naturali (Натуральное дерево)</b>							
	Итальянский орех	■ 21662.31	21642.31	21648.31	■ 21667.31	21649.31	
	Белый дуб	■ 21662.32	21642.32	21648.32	■ 21667.32	21649.32	
	Венге	■ 21662.33	21642.33	21648.33	■ 21667.33	21649.33	

## Накладки Eikon Tactil и Eikon Evo, соответствующие британскому стандарту: руководство по выбору

	2 модуля		3 модулей/моноблок	5 модулей/моноблок	
	Eikon Tactil	Eikon Evo	Eikon Evo	Eikon Tactil	Eikon Evo
					
<b>Luminosi (Стекло)</b>					
 Белый бриллиант	21662.70	21642.70	21648.70	21667.70	21649.70
 Аква	21662.71	21642.71	21648.71	21667.71	21649.71
 Серебрянный лёд	-	21642.72	21648.72	-	21649.72
 Жемчужный серый	21662.73	21642.73	21648.73	21667.73	21649.73
 Коричневый опал	-	21642.74	21648.74	-	21649.74
 Бронзовое зеркало	-	21642.75	21648.75	-	21649.75
 Черный бриллиант	21662.76	21642.76	21648.76	21667.76	21649.76
<b>Raffinati (Натуральная кожа)</b>					
 Кремовый	■ 21662.21	21642.21	21648.21	■ 21667.21	21649.21
 Табак	■ 21662.22	21642.22	21648.22	■ 21667.22	21649.22
<b>Speciali (Corian®)</b>					
 Горный лёд	■ 21662.41	21642.41	21648.41	■ 21667.41	21649.41
<b>Essenziali (алюминий и стекло)</b>					
 Полностью белый	-	21642.17	21648.17	-	21649.17
 Полностью черный	-	21642.18	21648.18	-	21649.18
 Белый бриллиант	-	21642.87	21648.87	-	21649.87
 Черный бриллиант	-	21642.88	21648.88	-	21649.88

Накладки **Eikon Exé - The collections**, соответствующие британскому стандарту: руководство по выбору

### Накладки Vintage

2 модуля

1 выключатель

2 выключателя



#### Металлы Total Look

	Белый матовый	22672.1.01	22672.2.01
	Серый антрацит	22672.1.03	22672.2.03

#### Зашкуренные металлы

	Никель зашкуренный	22672.1.11	22672.2.11
	Темная бронза зашкуренная	22672.1.12	22672.2.12

#### Полированные металлы

	Золото	22672.1.82	22672.2.82
--	--------	------------	------------

#### Эксклюзивные металлы

	Сатинированное золото	22672.1.88	22672.2.88
--	-----------------------	------------	------------

### Накладки Vintage

3 модуля  
3 выключателя

5 модуля  
5 выключателя



#### Металлы Total Look

	Белый матовый	22675.3.01	22679.5.01
	Серый антрацит	22675.3.03	22679.5.03

#### Зашкуренные металлы

	Никель зашкуренный	22675.3.11	22679.5.11
	Темная бронза зашкуренная	22675.3.12	22679.5.12









#### Полированные металлы











	Золото	22675.3.82	22679.5.82
--	--------	------------	------------

#### Эксклюзивные металлы































	Сатинированное золото	22675.3.88	22679.5.88
--	-----------------------	------------	------------

## Накладки Eikon Exé - The collections, соответствующие британскому стандарту: руководство по выбору

Накладки Flat	2 модуля		
	1 выключатель	2 выключателя	4 выключателя
			
<b>Металлы Total Look</b>			
 Белый матовый	22682.1.01	22682.2.01	22692.01
 Серый антрацит	22682.1.03	22682.2.03	22692.03
<b>Зашкуренные металлы</b>			
 Никель зашкуренный	22682.1.11	22682.2.11	22692.11
 Темная бронза зашкуренная	22682.1.12	22682.2.12	22692.12
<b>Полированные металлы</b>			
 Золото	22682.1.82	22682.2.82	22692.82
<b>Эксклюзивные металлы</b>			
 Сатинированное золото	22682.1.88	22682.2.88	22692.88























Накладки Flat	3 модуля		5 модуля	
	3 выключателя	6 выключателя	5 выключателя	10 выключателя
				
<b>Металлы Total Look</b>				
 Белый матовый	22685.3.01	22695.01	22689.5.01	22699.01
 Серый антрацит	22685.3.03	22695.03	22689.5.03	22699.03
<b>Зашкуренные металлы</b>				
 Никель зашкуренный	22685.3.11	22695.11	22689.5.11	22699.11
 Темная бронза зашкуренная	22685.3.12	22695.12	22689.5.12	22699.12
<b>Полированные металлы</b>				
 Золото	22685.3.82	22695.82	22689.5.82	22699.82
<b>Эксклюзивные металлы</b>				
 Сатинированное золото	22685.3.88	22695.88	22689.5.88	22699.88

## Накладки Eikon Exé, соответствующие британскому стандарту: руководство по выбору













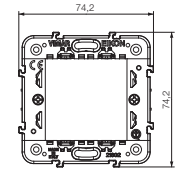

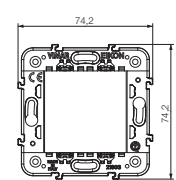

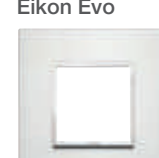
	2 модуля	3 модулей/моноблок	5 модулей/моноблок
			
<b>Металлы Total Look</b>			
 Белый матовый	22642.01	22648.01	22649.01
 Next	22642.02	22648.02	22649.02
 Серый антрацит	22642.03	22648.03	22649.03
<b>Зашкуренные металлы</b>			
 Никель зашкуренный	22642.11	22648.11	22649.11
 Темная бронза зашкуренная	22642.12	22648.12	22649.12
 Черный зашкуренный	22642.13	22648.13	22649.13
<b>Полированные металлы</b>			
 Никель	22642.81	22648.81	22649.81
 Золото	22642.82	22648.82	22649.82
 Черный хром	22642.83	22648.83	22649.83
<b>Эксклюзивные металлы</b>			
 Золото под старину	-	Δ 22648.85	Δ 22649.85
 Медь зашкуренная	22642.86	22648.86	22649.86
 Темная бронза под старину зашкуренная	22642.87	22648.87	22649.87
 Сатинированное золото	22642.88	22648.88	22649.88
<b>Стекла</b>			
 Белый молочный	22642.71	22648.71	22649.71
 Белый Сапара	22642.72	22648.72	22649.72
 Черный сатинированный	22642.73	22648.73	22649.73
<b>Зеркала</b>			
 Серебристый лед	22642.75	22648.75	22649.75
 Полированная бронза	22642.76	22648.76	22649.76
 Коричневый опал	22642.77	22648.77	22649.77
<b>Кожа</b>			
 Саванна	22642.21	22648.21	22649.21
 Стель	22642.22	22648.22	22649.22
 Черный лес	22642.23	22648.23	22649.23
<b>Керамогранит под мрамор</b>			
 Белый мрамор Калакатта	22642.51	22648.51	22649.51
 Кофейный	22642.52	22648.52	22649.52
 Черный мрамор Марквина	22642.53	22648.53	22649.53
<b>Дерево</b>			
 Дуб	22642.31	22648.31	22649.31
 Американский орех	22642.32	22648.32	22649.32
 Эвкалипт	22642.33	22648.33	22649.33

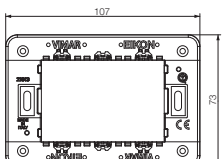

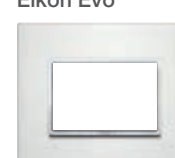
## Накладки Eikon Chrome, соответствующие британскому стандарту: руководство по выбору

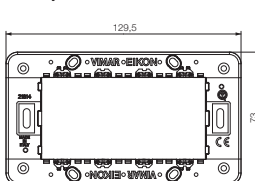
	2 модуля		3 модулей/моноблок		5 модулей/моноблок	
						
	Classic	Round	Classic	Round	Classic	Round
<b>Total Look (Крашенный металл)</b>						
 Белая "арктическая"	Δ 20647.B01	Δ 20677.B01	Δ 20648.B01	Δ 20678.B01	Δ 20649.B01	Δ 20679.B01
 Матовая серебристая	Δ 20647.N13	Δ 20677.N13	Δ 20648.N13	Δ 20678.N13	Δ 20649.N13	20679.N13
 Матовый антрацит	Δ 20647.15	Δ 20677.15	Δ 20648.15	Δ 20678.15	Δ 20649.15	Δ 20679.15
<b>Bright (Крашенный металл)</b>						
 Белая "арктическая"	Δ 20647.C01	Δ 20677.C01	Δ 20648.C01	Δ 20678.C01	Δ 20649.C01	Δ 20679.C01
 Белая "под старину"	Δ 20647.C02	Δ 20677.C02	Δ 20648.C02	Δ 20678.C02	Δ 20649.C02	Δ 20679.C02
 шампань металлик	Δ 20647.C07	-	Δ 20648.C07	-	Δ 20649.C07	-
 Титановый металлик	Δ 20647.C08	-	Δ 20648.C08	-	Δ 20649.C08	-
 Серебристый металлик	Δ 20647.C10	-	Δ 20648.C10	-	Δ 20649.C10	-
 Металлик "антрацит"	Δ 20647.C12	-	Δ 20648.C12	-	Δ 20649.C12	-
 Матовая серебристая	Δ 20647.C13	-	Δ 20648.C13	Δ 20678.C13	Δ 20649.C13	Δ 20679.C13
 Матовая титановая	Δ 20647.C14	Δ 20677.C14	Δ 20648.C14	Δ 20678.C14	Δ 20649.C14	Δ 20679.C14
 Матовый антрацит	Δ 20647.C15	Δ 20677.C15	Δ 20648.C15	Δ 20678.C15	Δ 20649.C15	Δ 20679.C15
<b>Refined (Облагороженный металл)</b>						
 Матовое золото (с позолоченной рамкой)	-	Δ 20677.G21	-	-	-	Δ 20679.G21
 Матовый никель	Δ 20647.C22	-	Δ 20648.C22	-	-	-
 Полированное золото (с позолоченной рамкой)	Δ 20647.G24	-	Δ 20648.G24	-	Δ 20649.G24	-
<b>Inox (Нержавеющая сталь)</b>						
 Зашкуренная нержавеющая сталь	Δ 20647.C91	-	Δ 20648.C91	-	Δ 20649.C91	-

## Eikon Tactil и Eikon Evo: установка по стандартам

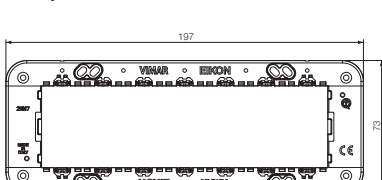
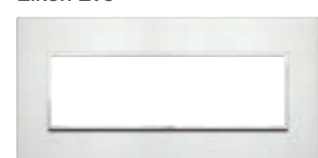
Модули	Коробки	Рамки	Накладки*
2 модуля Ø 60 мм или 56x56 мм монтажная коробка	<p>Монтаж в стену</p>  <p><b>V71001</b> Для кладки GW 650 °C, голубой <b>V71001.AU</b> GW 960 °C, черный</p> <p><b>V71701</b> для фиксации опорного каркаса, для монтажных рамок без сердечника, GW 850 °C, голубой</p>	 <p><b>21602</b> 2 модуля с зажимами</p>   <p><b>21603</b> 2 модуля без винтов</p> 	<p><b>Eikon Tactil</b></p>  <p><b>21662...</b> 2 модуля Размеры: 95,4x95,4 mm</p> <p><b>Eikon Evo</b></p>  <p><b>21642...</b> 2 модуля Размеры: 95,4x95,4 mm</p>
3	<p>Монтаж в стену</p>  <p><b>V71303</b> Для кладки GW 650 °C, голубой <b>V71303.AU</b> GW 960 °C, черный</p> <p><b>V71703</b> для фиксации опорного каркаса, GW 850 °C, голубой</p>	 <p><b>21613</b> 3-модуля с винтами</p> 	<p><b>Eikon Tactil</b></p>  <p><b>21663...</b> 3 модуля Размеры: 118x106 mm</p> <p><b>Eikon Evo</b></p>  <p><b>21653...</b> 3 модуля Размеры: 118x106 mm</p>
4	<p>Монтаж в стену</p>  <p><b>V71304</b> Для кладки GW 650 °C, голубой <b>V71304.AU</b> GW 960 °C, черный</p> <p><b>V71704</b> для фиксации опорного каркаса, GW 850 °C, голубой</p>	 <p><b>21614</b> 4-модуля с винтами</p> 	<p><b>Eikon Tactil</b></p>  <p><b>21664...</b> 4 модуля Размеры: 140,5x106 mm</p> <p><b>Eikon Evo</b></p>  <p><b>21654...</b> 4 модуля Размеры: 140,5x106 mm</p>
7	<p>Монтаж в стену</p>  <p><b>V71306</b> Для кладки GW 650 °C, голубой <b>V71306.AU</b> GW 960 °C, черный</p> <p><b>V71706</b> для фиксации опорного каркаса, GW 850 °C, голубой</p>	 <p><b>21617</b> 7 модуля с винтами</p> 	<p><b>Eikon Evo</b></p>  <p><b>21657...</b> 7 модуля Размеры: 208x106 mm</p>





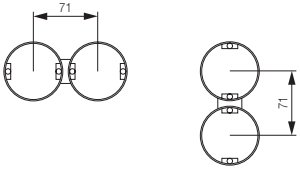
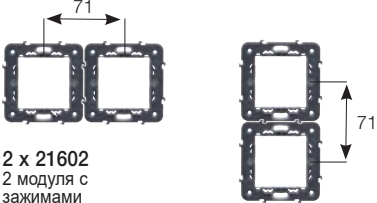
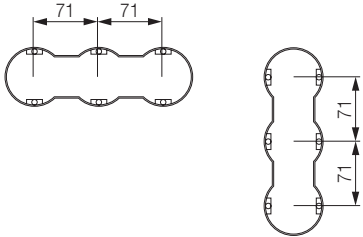
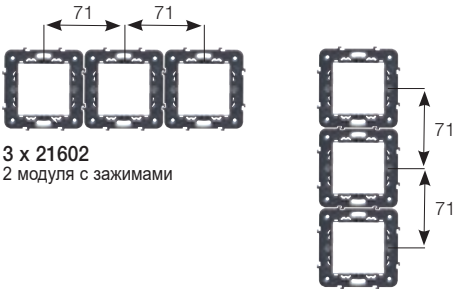
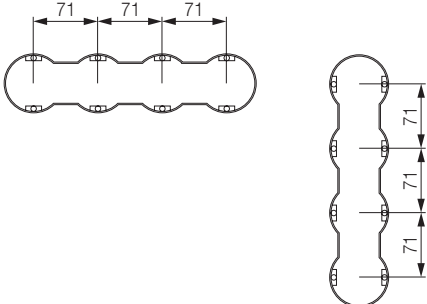
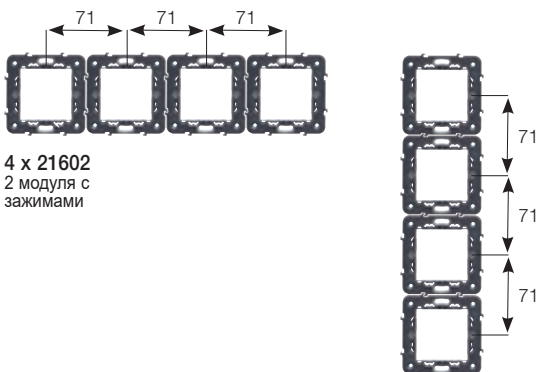

## Eikon Evo: установка по стандартам

Модули	Коробки	Сенсорным экраном/Рамки	Накладки*
<p>8 (4+4)</p>	<p>Монтаж в стену</p>  <p><b>V71318</b> Для кладки GW 650 °C, голубой</p> <p><b>V71718</b> для фиксации опорного каркаса, GW 850 °C, голубой</p>	 <p><b>01420</b> Сенсорный экран 4,3", серый <b>01420.B:</b> Белый <b>01420.BN:</b> нейтральная</p>  <p><b>21848.1...</b> Сенсорный экран Full Flat 4,3" Well-contact Plus, с держателем для установки в коробки на 8 модулей</p>  <p><b>21618</b> 4+4 модуля с винтами</p>	 <p><b>21668...</b> 8 модуля (4+4) Размеры: 155,2x155,2 mm</p>  <p>Накладки развернутая на 90°</p>
<p>8 (4+4)</p>	<p>Полувстраиваемые</p>  <p><b>V71318</b> Для кладки GW 650 °C, голубой</p> <p><b>V71718</b> для фиксации опорного каркаса, GW 850 °C, голубой</p>	 <p><b>01425</b> Сенсорный экран 10" IP</p>	 <p><b>21665...</b> Для мультимедийный монитор с сенсорным экраном. Размеры: 345x250 mm Доступность материала и заканчивая: <b>21665.11:</b> Алюминий <b>21665.70:</b> Белый бриллиант <b>21665.76:</b> Черный бриллиант</p>

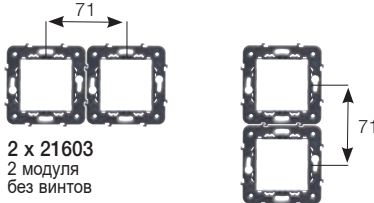
**Eikon Evo: Размеры при монтаже: межосевое расстояние 71**

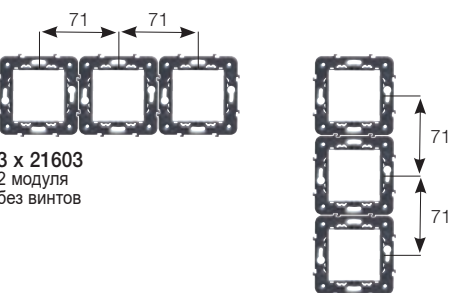
Модули	Коробки	Рамки
<p><b>2+2</b> 71 мм между центра- ми</p>		 <p><b>2 x 21602</b> 2 модуля с зажимами</p>
<p><b>2+2+2</b> 71 мм между центра- ми</p>		 <p><b>3 x 21602</b> 2 модуля с зажимами</p>
<p><b>2+2+2+2</b> 71 мм между центра- ми</p>		 <p><b>4 x 21602</b> 2 модуля с зажимами</p>

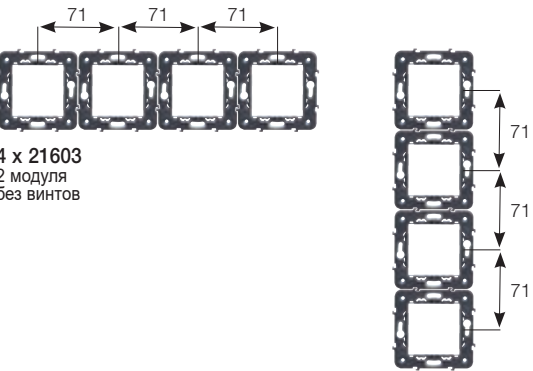







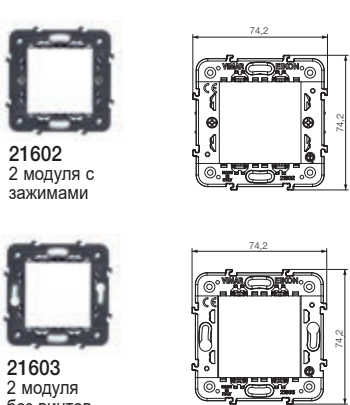

**Eikon Evo: Размеры при монтаже: межосевое расстояние 71**

	Накладки*
 <p>2 x 21603 2 модуля без винтов</p>	 <p>21643... 4 (2+2) модуля, Горизонтально и вертикально. Размеры: 166,4x95,4 мм</p>
 <p>3 x 21603 2 модуля без винтов</p>	 <p>21644... 6 (2+2+2) модуля, Горизонтально и вертикально. Размеры: 237,4x95,4 мм</p>
 <p>4 x 21603 2 модуля без винтов</p>	 <p>21669... 8 (2+2+2+2) модуля, Горизонтально и вертикально. Размеры: 308,4x95,4 мм</p>



\* Накладки, стр. 150



## Eikon Exé: установка по стандартам

Модули	Коробки	Рамки	Накладки*
<p>2 модуля Ø 60 мм или 56x56 мм монтажная коробка</p>	<p><b>Монтаж в стену</b></p>  <p><b>V71001</b> Для кладки GW 650 °C, голубой <b>V71001.AU</b> GW 960 °C, черный</p> <p><b>V71701</b> для фиксации опорного каркаса, для монтажных рамок без сердечника, GW 850 °C, голубой</p>	 <p><b>21602</b> 2 модуля с зажимами</p> <p><b>21603</b> 2 модуля без винтов</p>	 <p><b>22642...</b> 2 модуля Размеры: 90x90 мм</p>
<p>3</p>	<p><b>Монтаж в стену</b></p>  <p><b>V71303</b> Для кладки GW 650 °C, голубой <b>V71303.AU</b> GW 960 °C, черный</p> <p><b>V71703</b> для фиксации опорного каркаса, GW 850 °C, голубой</p>	 <p><b>21613</b> 3-модуля с винтами</p>	 <p><b>22653...</b> 3 модуля Размеры: 122x90 мм</p>
<p>4</p>	<p><b>Монтаж в стену</b></p>  <p><b>V71304</b> Для кладки GW 650 °C, голубой <b>V71304.AU</b> GW 960 °C, черный</p> <p><b>V71704</b> для фиксации опорного каркаса, GW 850 °C, голубой</p>	 <p><b>21614</b> 4-модуля с винтами</p>	 <p><b>22654...</b> 4 модуля Размеры: 144,5x90 мм</p>
<p>7</p>	<p><b>Монтаж в стену</b></p>  <p><b>V71306</b> Для кладки GW 650 °C, голубой <b>V71306.AU</b> GW 960 °C, черный</p> <p><b>V71706</b> для фиксации опорного каркаса, GW 850 °C, голубой</p>	 <p><b>21617</b> 7 модуля с винтами</p>	 <p><b>22657...</b> 7 модуля Размеры: 212x90 мм</p>

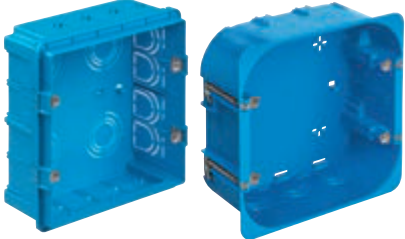
## Eikon Exé: установка по стандартам

Модули	Коробки	Сенсорным экраном/Рамки	Накладки*
<p>8 (4+4)</p>	<p>Монтаж в стену</p>  <p><b>V71318</b> Для кладки GW 650 °C, голубой</p> <p><b>V71718</b> для фиксации опорного каркаса, GW 850 °C, голубой</p>	 <p><b>01420</b> Сенсорный экран 4,3", серый <b>01420.B:</b> Белый <b>01420.BN:</b> нейтральная</p> <p><b>21848.1...</b> Сенсорный экран Full Flat 4,3" Well-contact Plus, с держателем для установки в коробки на 8 модулей</p> <p><b>21618</b> 4+4 модуля с винтами</p>	 <p><b>22668...</b> 8 модуля (4+4) Размеры: 156,1x156,1 mm</p> <p>Накладки развернутая на 90°</p>

**Eikon Exé:** Размеры при монтаже: межосевое расстояние 71

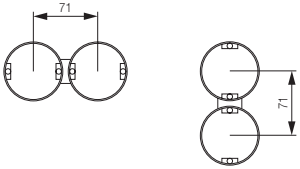
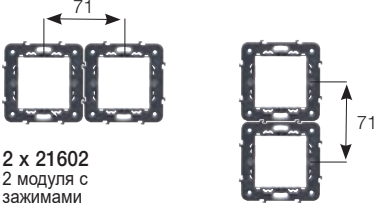
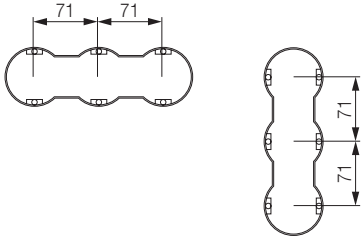
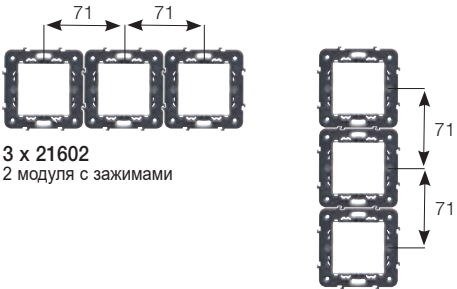
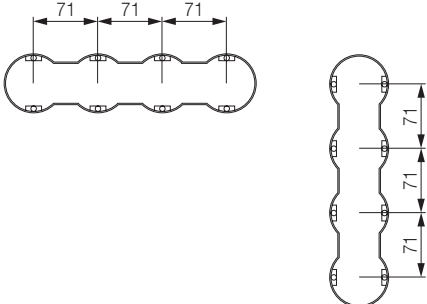
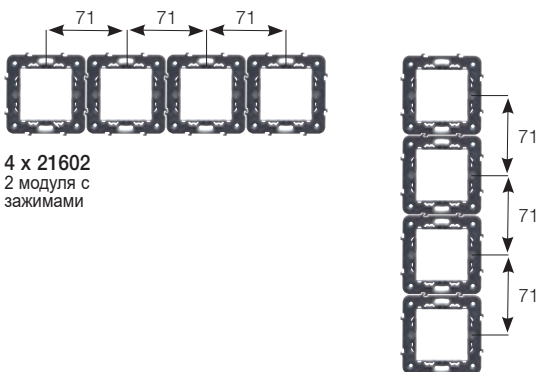











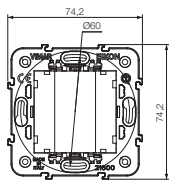
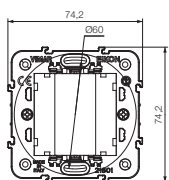
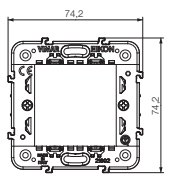
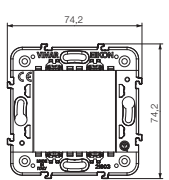

Модули	Коробки	Рамки
<p><b>2+2</b> 71 мм между центра- ми</p>		 <p><b>2 x 21602</b> 2 модуля с зажимами</p>
<p><b>2+2+2</b> 71 мм между центра- ми</p>		 <p><b>3 x 21602</b> 2 модуля с зажимами</p>
<p><b>2+2+2+2</b> 71 мм между центра- ми</p>		 <p><b>4 x 21602</b> 2 модуля с зажимами</p>

**Eikon Exé:** Размеры при монтаже: межосевое расстояние 71

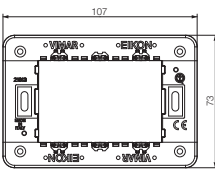
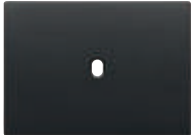
		Накладки*
<p>2 x 21603 2 модуля без винтов</p>		<p>22643... 4 (2+2) модуля, Горизонтально и вертикально. Размеры: 161x90 мм</p>
<p>3 x 21603 2 модуля без винтов</p>		<p>22644... 6 (2+2) модуля, Горизонтально и вертикально. Размеры: 232x90 мм</p>
<p>4 x 21603 2 модуля без винтов</p>		<p>22669... 8 (2+2+2+2) модуля, Горизонтально и вертикально. Размеры: 303x90 мм</p>

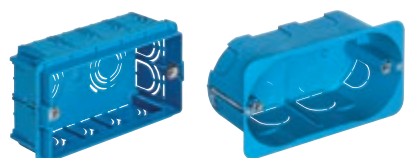

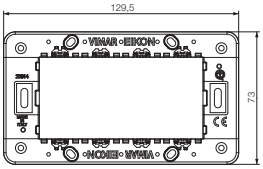













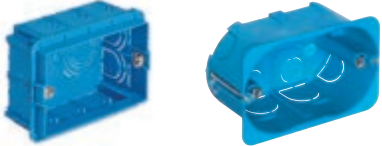

\* Накладки, стр. 154

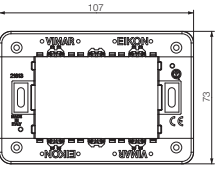
# Eikon Exé - Vintage: установка по стандартам

Модули	Коробки	Рамки	Накладки*
<p>2 модуля Ø 60 мм или 56x56 мм монтажная коробка</p>	<p><b>Монтаж в стену</b></p>  <p><b>V71001</b> Для кладки GW 650 °C, голубой <b>V71001.AU</b> GW 960 °C, черный</p> <p><b>V71701</b> для фиксации опорного каркаса, для монтажных рамок без сердечника, GW 850 °C, голубой</p>	 <p><b>21600.0</b> 1 модуль без винтов</p>  <p><b>21601.0</b> 1 модуль с зажимами</p>  <p><b>21602</b> 2 модуля с зажимами</p>  <p><b>21603</b> 2 модуля без винтов</p>    	 <p><b>22672.1...</b> 2 модуля для 1 выключателя Размеры: 90x90 мм</p>  <p><b>22672.2...</b> 2 модуля для 2 выключателей Размеры: 90x90 мм</p>
	<p><b>3</b></p>  <p><b>V71303</b> Для кладки GW 650 °C, голубой <b>V71303.AU</b> GW 960 °C, черный</p> <p><b>V71703</b> для фиксации опорного каркаса, GW 850 °C, голубой</p>	 <p><b>21613</b> 3 модуля с винтами</p> 	 <p><b>22673.1...</b> 3 модуля для 1 выключателя Размеры: 122x90 мм</p>  <p><b>22673.2...</b> 3 модуля для 2 выключателей Размеры: 122x90 мм</p>  <p><b>22673.3...</b> 3 модуля для 3 выключателей Размеры: 122x90 мм</p>
<p><b>4</b></p>  <p><b>V71304</b> Для кладки GW 650 °C, голубой <b>V71304.AU</b> GW 960 °C, черный</p> <p><b>V71704</b> для фиксации опорного каркаса, GW 850 °C, голубой</p>	 <p><b>21614</b> 4 модуля с винтами</p> 	 <p><b>22674.4...</b> 4 модуля для 4 выключателей Размеры: 144,5x90 мм</p>	

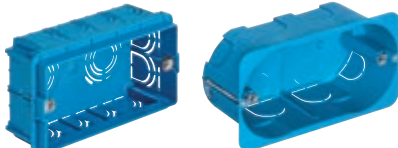

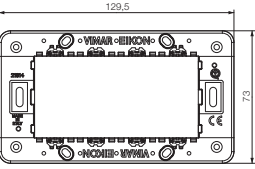















# Eikon Exé - Flat: установка по стандартам

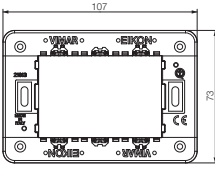







Модули	Коробки	Рамки	Накладки*
<p>2 модуля ø 60 мм или 56x56 мм монтажная коробка</p>	<p><b>Монтаж в стену</b></p>  <p><b>V71001</b> Для кладки GW 650 °C, голубой <b>V71001.AU</b> GW 960 °C, черный</p> <p><b>V71701</b> для фиксации опорного каркаса, для монтажных рамок без сердечника, GW 850 °C, голубой</p>	 <p><b>21600.0</b> 1 модуль без винтов</p>  <p><b>21601.0</b> 1 модуль с зажимами</p>  <p><b>21602</b> 2 модуля с зажимами</p>  <p><b>21603</b> 2 модуля без винтов</p>	 <p><b>22682.1...</b> 2 модуля для 1 выключателя. Размеры: 90x90 мм</p>  <p><b>22682.2...</b> 2 модуля для 2 выключателей. Размеры: 90x90 мм</p>  <p><b>22692...</b> 2 модуля для 4 выключателей для систем домашней автоматики/KNX. Размеры: 90x90 мм</p>
	<p><b>3</b></p>  <p><b>V71303</b> Для кладки GW 650 °C, голубой <b>V71303.AU</b> GW 960 °C, черный</p> <p><b>V71703</b> для фиксации опорного каркаса, GW 850 °C, голубой</p>	 <p><b>21613</b> 3 модуля с винтами</p> 	 <p><b>22683.1...<sup>1</sup></b> 3 модуля для 1 выключателя. Размеры: 122x90 мм</p>  <p><b>22683.2...<sup>1</sup></b> 3 модуля для 2 выключателей. Размеры: 122x90 мм</p>  <p><b>22683.3...</b> 3 модуля для 3 выключателей. Размеры: 122x90 мм</p>  <p><b>22693...</b> 3 модуля для 6 выключа- телей для систем домаш- ней автоматки/KNX. Размеры: 122x90 мм</p>
<p><b>4</b></p>  <p><b>V71304</b> Для кладки GW 650 °C, голубой <b>V71304.AU</b> GW 960 °C, черный</p> <p><b>V71704</b> для фиксации опорного каркаса, GW 850 °C, голубой</p>	 <p><b>21614</b> 4 модуля с винтами</p> 	 <p><b>22684.4...</b> 4 модуля для 4 выключателей. Размеры: 144,5x90 мм</p>  <p><b>22694...</b> 4 модуля для 8 выключателей для систем домашней автоматки/KNX. Размеры: 144,5x90 мм</p>	

<sup>1</sup> с монтажным каркасом 21613 необходимо использовать заглушку 21041 при установке с накладками 22683.1 и 22683.2

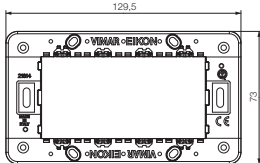





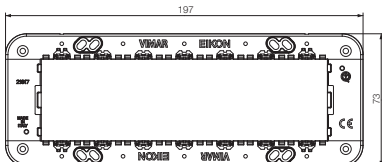
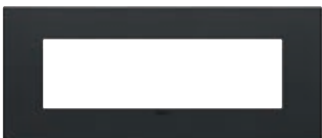







# Eikon Exé: установка на одном уровне со стеной

Модули	Коробки	Рамки	Накладки*
1 и 2	 <p><b>V71791</b> Круглая коробка для встраивания <math>\varnothing</math> 60 мм (GW 960 °C) с гипсовой рамкой для установки на легких стенах</p>	 <p><b>21600.0</b> 1 модуль без винтов</p>  <p><b>21601.0</b> 1 модуль с зажимами</p>	<p><b>Eikon Exé Flat</b></p>  <p><b>22682.1...</b> 2 модуля для 1 выключателя. Размеры: 90x90 мм</p>
		 <p><b>21602</b> 2 модуля с зажимами</p>  <p><b>21603</b> 2 модуля без винтов</p>	<p><b>Eikon Exé Flat</b></p>  <p><b>22682.2...</b> 2 модуля для 2 выключателей Размеры: 90x90 мм</p>  <p><b>22692...</b> 2 модуля для 4 выключателей для систем домашней автоматизации/KNX. Размеры: 90x90 мм</p> <p><b>Eikon Exé</b></p>  <p><b>22642...</b> 2 модуля. Размеры: 90x90 мм</p>
3	 <p><b>V71793</b> Коробка для встраивания на 3 модуля (GW 960 °C) с гипсовой рамкой для установки на легких стенах</p>	 <p><b>21613</b> 3 модуля с винтами</p> 	<p><b>Eikon Exé Flat</b></p>  <p><b>22683.1...<sup>1</sup></b> 3 модуля для 1 выключателя Размеры: 122x90 мм</p>  <p><b>22683.2...<sup>1</sup></b> 3 модуля для 2 выключателей Размеры: 122x90 мм</p>  <p><b>22683.3...</b> 3 модуля для 3 выключателей Размеры: 122x90 мм</p>  <p><b>22693...</b> 3 модуля для 6 выключателей для систем домашней автоматизации/KNX. Размеры: 122x90 мм</p> <p><b>Eikon Exé</b></p>  <p><b>22653...</b> 3 модуля. Размеры: 122x90 мм</p>





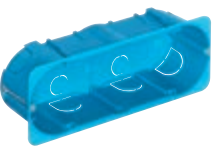





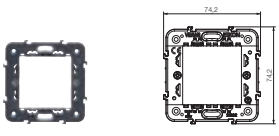
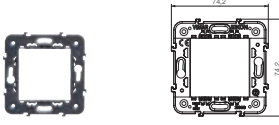

## Eikon Exé: установка на одном уровне со стеной

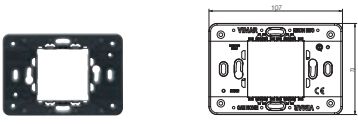
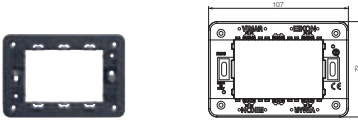
Модули	Коробки	Рамки	Накладки*
4	 <p><b>V71794</b> Коробка для встраивания на 4 модуля (GW 960 °C) с гипсовой рамкой для установки на легких стенах</p>	 <p><b>21614</b> 4 модуля с винтами</p> 	<p><b>Eikon Exé Flat</b></p>  <p><b>22684.4...</b> 4 модуля для 4 выключателей. Размеры: 144,5x90 мм</p>  <p><b>22694...</b> 4 модуля для 8 выключателей для систем домашней автоматки/KNX. Размеры: 144,5x90 мм</p> <p><b>Eikon Exé</b></p>  <p><b>22654...</b> 4 модуля. Размеры: 144,5x90 мм</p>
7	 <p><b>V71796</b> Коробка для встраивания на 7 модулей (GW 960 °C) с гипсовой рамкой для установки на легких стенах</p>	 <p><b>21617</b> 7 модуля с винтами</p> 	<p><b>Eikon Exé</b></p>  <p><b>22657...</b> 7 модуля. Размеры: 212x90 мм</p>

## Eikon Chrome: установка по стандартам

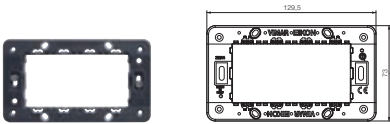
Модули	Коробки	
2 модуля Ø 60 мм монтажная коробка	<p><b>Монтаж в стену</b></p>  <p><b>V71001</b> Для кладки GW 650 °C, голубой <b>V71001.AU</b> GW 960 °C, черный</p>  <p><b>V71701</b> для фиксации опорного каркаса, для монтажных рамок без сердечника, GW 850 °C, голубой</p>	<p><b>Монтаж на стену</b></p>  <p><b>09971.A</b> глубина 43,5 мм, слоновая кость RAL 9001 <b>09971.01:</b> Белый</p>
2 центрально- ные модули и 3 модули	<p><b>Монтаж в стену</b></p>  <p><b>V71303</b> Для кладки GW 650 °C, голубой <b>V71303.AU</b> GW 960 °C, черный</p>  <p><b>V71703</b> для фиксации опорного каркаса, GW 850 °C, голубой</p>	<p><b>Монтаж на стену</b></p>  <p><b>09983</b> Возможная глубина 35-45 мм, серый <b>09983.01:</b> Белый</p>  <p><b>09975.A</b> глубина 43,5 мм, слоновая кость RAL 9001 <b>09975.01:</b> Белый</p>  <p><b>09976.04</b> Возможная глубина 30 мм, белый "Idea" <b>09976.14:</b> глубина "Idea"</p>
4	<p><b>Монтаж в стену</b></p>  <p><b>V71304</b> Для кладки GW 650 °C, голубой <b>V71304.AU</b> GW 960 °C, черный</p>  <p><b>V71704</b> для фиксации опорного каркаса, GW 850 °C, голубой</p>	<p><b>Монтаж на столе</b></p>  <p><b>20784</b> 4-модульная настольная монтажная коробка, <b>20784.B</b> То же, белая</p>
7	<p><b>Монтаж в стену</b></p>  <p><b>V71306</b> Для кладки GW 650 °C, голубой <b>V71306.AU</b> GW 960 °C, черный</p>  <p><b>V71706</b> для фиксации опорного каркаса, GW 850 °C, голубой</p>	<p><b>Монтаж на столе</b></p>  <p><b>20787</b> 7-модульная настольная монтажная коробка, <b>20787.B</b> То же, белая</p>

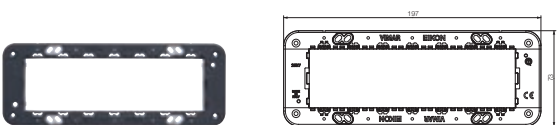





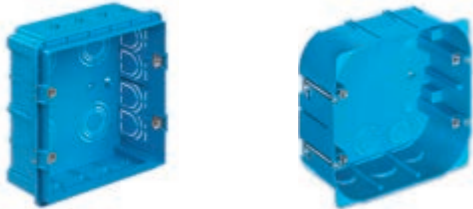

# Eikon Chrome: установка по стандартам

Рамки	Накладки*
 <p><b>21602</b> 2 модуля с зажимами</p>  <p><b>21603</b> 2 модуля без винтов</p>	<p><b>Classic</b></p>  <p><b>20642...</b> 2 модуля Размеры: 85x85 mm</p> <p><b>Round</b></p>  <p><b>20672...</b> 2 модуля Размеры: 80x80 mm</p> <p><b>Classic</b></p>  <p><b>20652...</b> 2 центральный модуль Размеры: 120x85 mm</p> <p><b>Round</b></p>  <p><b>20682...</b> 2 центральный модуль Размеры: 120x80 mm</p>
 <p><b>21612</b> 2 центральный модуль с винтами</p>  <p><b>21613</b> 3 модуля с винтами</p>	<p><b>Classic</b></p>  <p><b>20652...</b> 2 центральный модуль Размеры: 120x85 mm</p> <p><b>Round</b></p>  <p><b>20682...</b> 2 центральный модуль Размеры: 120x80 mm</p> <p><b>Classic</b></p>  <p><b>20653...</b> 3 модуля Размеры: 120x85 mm</p> <p><b>Round</b></p>  <p><b>20683...</b> 3 модуля Размеры: 120x80 mm</p>
 <p><b>21614</b> 4 модуля с винтами</p>	<p><b>Classic</b></p>  <p><b>20654...</b> 4 модуля Размеры: 142x85 mm</p> <p><b>Round</b></p>  <p><b>20684...</b> 4 модуля Размеры: 142x80 mm</p>
 <p><b>21617</b> 7 модуля с винтами</p>	<p><b>Classic</b></p>  <p><b>20657...</b> 7 модуля Размеры: 206x85 mm</p> <p><b>Round</b></p>  <p><b>20687...</b> 7 модуля Размеры: 210x80 mm</p>



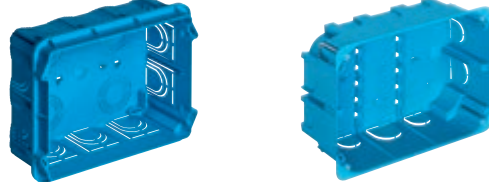







\* Накладки, стр. 156



## Eikon Chrome: установка по стандартам

Модули	Коробки	
8 (4+4)	<p><b>Монтаж в стену</b></p>  <p><b>V71318</b> Для кладки GW 650 °C, голубой</p> <p><b>V71718</b> для фиксации опорного каркаса, GW 850 °C, голубой</p>	
	<p><b>Montaj in zidarie</b></p>  <p><b>V71318</b> Для кладки GW 650 °C, голубой</p> <p><b>V71718</b> для фиксации опорного каркаса, GW 850 °C, голубой</p>	<p><b>Монтаж на столе</b></p>  <p><b>20788</b> 8-модульный настольный суппорт под Classic и Round накладки, серый <b>20788.B</b> То же, белый <b>Δ 20788.N</b> То же, Next Размеры: 141x151,9x135 mm</p>
1	<p><b>Для панелей</b></p>  <p><b>16776.AU</b> GW 960 °C</p>	
2	 <p><b>16776.AU x 2</b> GW 960 °C</p>	
14 (7+7)	<p><b>Монтаж в стену</b></p>  <p><b>V71320</b> Для кладки GW 650 °C, голубой</p> <p><b>V71720</b> для фиксации опорного каркаса, GW 850 °C, голубой</p>	<p><b>Монтаж на стену</b></p>  <p><b>09920.01</b>, белый</p>
	<p><b>Монтаж в стену</b></p>  <p><b>V71321</b> Для кладки GW 650 °C, голубой</p>	<p><b>Монтаж на стену</b></p>  <p><b>09921.01</b>, белый</p>

# Eikon Chrome: установка по стандартам











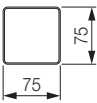

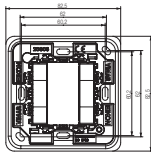
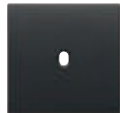

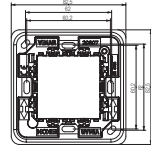
Сенсорным экраном/Рамки	Накладки*
 <p><b>01420</b> Сенсорный экран 4,3"</p>	<p><b>Classic</b></p>  <p><b>20668...</b> 8 модуля Размеры: 142x156 мм</p> <p><b>Round</b></p>  <p><b>20698...</b> 8 модуля Размеры: 142x151 мм</p>
 <p><b>21848.1...</b> Сенсорный экран Full Flat 4,3" Well-contact Plus, с держателем для установки в коробки на 8 модулей</p>  <p><b>21618</b> 4+4 модуля с винтами</p>	<p><b>Classic</b></p>  <p><b>20668...</b> 8 модуля Размеры: 142x156 мм</p> <p><b>Round</b></p>  <p><b>20698...</b> 8 модуля Размеры: 142x151 мм</p>
 <p><b>20626</b> 1 модуль с винтами</p>	<p><b>Classic</b>      <b>Round</b></p>  <p><b>20666...</b> 1 модуль Размеры: 40x80 мм</p>  <p><b>20696...</b> 1 модуль Размеры: 40x80 мм</p>
 <p><b>20627</b> 2 модуля с винтами</p>	<p><b>Classic</b>      <b>Round</b></p>  <p><b>20667...</b> 2 модуля Размеры: 40x137 мм</p>  <p><b>20697...</b> 2 модуля Размеры: 40x137 мм</p>
 <p><b>20620</b> 14 модуля (7+7), с винтами</p>	<p><b>Classic</b></p>  <p><b>20660...</b> 14 модуля (7+7), технополимер. Размеры: 207x153 мм</p>
 <p><b>20621</b> 21 модуля (7+7+7), с винтами</p>	<p><b>Classic</b></p>  <p><b>20661...</b> 21 модуля (7+7+7), технополимер. Размеры: 207x223 мм</p>

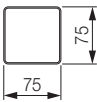
\* Накладки, стр. 156

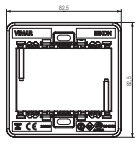

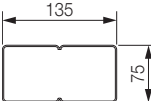

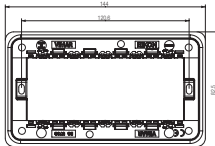





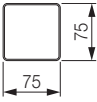
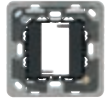
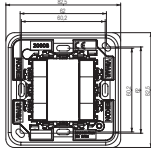

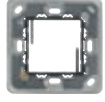
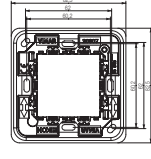
# Eikon Tactil и Eikon Evo: установка по стандартам Великобритании

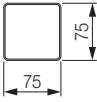
Модули	Коробки	Рамки	Накладки*
1 и 2	<p>Монтаж в стену</p> <p>Коробка для утепленного монтажа, 1 модуль Межцентровое расстояние: 60,3 мм</p>	<p><b>20606.1</b> 1 модуль, с винтами М 3,5, серый</p> <p><b>20606.B<sup>1</sup></b> 1 модуль, с винтами М 3,5, Белый</p> <p><b>20606.N<sup>1</sup></b> 1 модуль, с винтами М 3,5, Next</p>	<p>Eikon Evo</p> <p><b>21642...</b> 2 модуля Размеры: 95,4x95,4 мм</p>
		<p><b>20607.1</b> 2 модуля, с винтами М 3,5</p>	<p>Eikon Tactil</p> <p><b>21662...</b> 2 модуля Размеры: 95,4x95,4 мм</p> <p>Eikon Evo</p> <p><b>21642...</b> 2 модуля Размеры: 95,4x95,4 мм</p>
3 модулей и моноблок	<p>Монтаж в стену</p> <p>Коробка для утепленного монтажа, 1 модуль Межцентровое расстояние: 60,3 мм</p>	<p><b>20608.1</b> 3 модуля, с винтами М 3,5</p>	<p>Eikon Evo</p> <p><b>21648...</b> 3 модуля Размеры: 95,4x95,4 мм</p>
		<p><b>20017</b> Пример моноблочного устройства</p> <p><b>20215.L</b> Пример моноблочного устройства</p>	
5 модулей и моноблок	<p>Монтаж в стену</p> <p>Коробка для утепленного монтажа, 2 модуля Межцентровое расстояние: 120,6 мм</p>	<p><b>20609.1</b> 5 модуля, с винтами М 3,5</p>	<p>Eikon Tactil</p> <p><b>21667...</b> 5 модуля Размеры: 163x95,4 мм</p>
		<p><b>20222.L</b> Пример установки моноблока по горизонтали</p> <p><b>20291</b> Пример установки моноблока по вертикали</p>	<p>Eikon Evo</p> <p><b>21649...</b> 5 модуля Размеры: 163x95,4 мм</p>

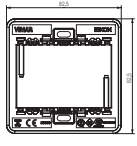
## Eikon Exé - Vintage: установка по стандартам Великобритании

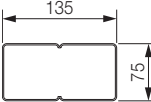
Модули	Коробки	Рамки	Накладки*
1 и 2	<p><b>Монтаж в стену</b></p>  <p>Коробка для утепленного монтажа, 1 модуль Межцентровое расстояние: 60,3 мм</p>	  <p><b>20606.0<sup>1</sup></b> 1 модуль, с винтами М 3,5</p>	 <p><b>22672.1...</b> 2 модуля для 1 выключателя. Размеры: 90x90 мм</p>
		  <p><b>20607<sup>1</sup></b> 2 модуля, с винтами М 3,5</p>	 <p><b>22672.2...</b> 2 модуля для 2 выключателей. Размеры: 90x90 мм</p>
3	 <p>Коробка для утепленного монтажа, 1 модуль Межцентровое расстояние: 60,3 мм</p>	  <p><b>20608<sup>1</sup></b> 3 модуля, с винтами М 3,5</p>	 <p><b>22675.3...</b> 3 модуля для 3 выключателей. Размеры: 90x90 мм</p>
5	 <p>Коробка для утепленного монтажа, 2 модуля Межцентровое расстояние: 120,6 мм</p>	  <p><b>20609<sup>1</sup></b> 5 модуля, с винтами М 3,5</p>	 <p><b>22679.5...</b> 5 модуля для 5 выключателей. Размеры: 159,3x90 мм</p>

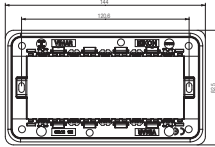
## Eikon Exé - Flat: установка по стандартам Великобритании

Модули	Коробки	Рамки	Накладки*
1 и 2	<p><b>Монтаж в стену</b></p>  <p>Коробка для утепленного монтажа, 1 модуль Межцентровое расстояние: 60,3 мм</p>	  <p><b>20606.0<sup>1</sup></b> 1 модуль, с винтами М 3,5</p>	 <p><b>22682.1...</b> 2 модуля для 1 выключателя. Размеры: 90x90 мм</p>
		  <p><b>20607<sup>1</sup></b> 2 модуля, с винтами М 3,5</p>	 <p><b>22682.2...</b> 2 модуля для 2 выключателей. Размеры: 90x90 мм</p>  <p><b>22692...</b> 2 модуля для 4 выключателей для систем домашней автоматизации/KNX. Размеры: 90x90 мм</p>
3	 <p>Коробка для утепленного монтажа, 1 модуль Межцентровое расстояние: 60,3 мм</p>	  <p><b>20608<sup>1</sup></b> 3 модуля, с винтами М 3,5</p>	 <p><b>22695...</b> 3 модуля для 6 выключателей для систем домашней автоматизации/KNX. Размеры: 90x90 мм</p>
5	 <p>Коробка для утепленного монтажа, 2 модуля Межцентровое расстояние: 120,6 мм</p>	  <p><b>20609<sup>1</sup></b> 5 модуля, с винтами М 3,5</p>	 <p><b>22689.5...</b> 5 модуля для 5 выключателей. Размеры: 159,3x90 мм</p>  <p><b>22699...</b> 5 модуля для 10 выключателей. Размеры: 159,3x90 мм</p>

\* Накладки, стр. 160

<sup>1</sup> Устройство соответствует норме BS 5733

# Eikon Exé: установка по стандартам Великобритании

Модули	Коробки	Рамки	Накладки*
1 и 2	<p><b>Монтаж в стену</b></p> <p>Коробка для утепленного монтажа, 1 модуль Межцентровое расстояние: 60,3 мм</p>	<p>20606' 1 модуль, с винтами М 3,5, серый</p> <p>20606.B' 1 модуль, с винтами М 3,5, Белый</p> <p>20606.N' 1 модуль, с винтами М 3,5, Next</p> <p>20607' 2 модуля, с винтами М 3,5</p>	<p>22642... 2 модуля Размеры: 90x90 мм</p>
3 модулей и моноблок	<p><b>Монтаж в стену</b></p> <p>Коробка для утепленного монтажа, 1 модуль Межцентровое расстояние: 60,3 мм</p>	<p>20608' 3 модуля, с винтами М 3,5</p> <p>20017 Пример моноблочного устройства</p> <p>20215.L Пример моноблочного устройства</p>	<p>22648... 3 модуля Размеры: 90x90 мм</p>
5 модулей и моноблок	<p><b>Монтаж в стену</b></p> <p>Коробка для утепленного монтажа, 2 модуля Межцентровое расстояние: 120,6 мм</p>	<p>20609' 5 модуля, с винтами М 3,5</p> <p>20222.L Пример установки моноблока по горизонтали</p> <p>20291 Пример установки моноблока по вертикали</p>	<p>22649... 5 модуля Размеры: 159,3x90 мм</p>



# Eikon Chrome: установка по стандартам Великобритании

Модули	Коробки	Рамки	Накладки*
1 и 2	<p><b>Монтаж в стену</b></p> <p>Коробка для утепленного монтажа, 1 модуль Межцентровое расстояние: 60,3 мм</p>	<p>20606<sup>1</sup> 1 модуль, с винтами М 3,5, серый</p> <p>20606.B<sup>1</sup> 1 модуль, с винтами М 3,5, Белый</p> <p>20606.N<sup>1</sup> 1 модуль, с винтами М 3,5, Next</p> <p>20607<sup>1</sup> 2 модуля, с винтами М 3,5</p>	<p>Classic</p> <p>20647<sup>1</sup>... 2 модуля Размеры: 95x95x9 мм</p>
			<p>Round</p> <p>20677<sup>1</sup>... 2 модуля Размеры: 95x95x9 мм</p>
Моно-блок	<p><b>Монтаж в стену</b></p> <p>Коробка для утепленного монтажа, 1 модуль Межцентровое расстояние: 60,3 мм</p>	<p>20608<sup>1</sup> 3 модуля, с винтами М 3,5</p> <p>20215.L Пример моноблочного устройства</p> <p>20017.L Пример моноблочного устройства</p>	<p>Classic</p> <p>20648<sup>1</sup>... Для вертикальной и горизонтальной установки. Размеры: 95x95x9 мм Только для моноблочных устройств.</p>
			<p>Round</p> <p>20678<sup>1</sup>.. Для вертикальной и горизонтальной установки. Размеры: 95x95x9 мм Только для моноблочных устройств.</p>
5 модулей и моно-блок	<p><b>Монтаж в стену</b></p> <p>Коробка для утепленного монтажа, 2 модуля Межцентровое расстояние: 120,6 мм</p>	<p>20609<sup>1</sup> 5 модуля, с винтами М 3,5</p> <p>20222.L Пример установки моноблока по горизонтали</p> <p>20291 Пример установки моноблока по вертикали</p>	<p>Classic</p> <p>20649<sup>1</sup>... 5 модуля Для вертикальной и горизонтальной установки. Размеры: 155x95x9 мм</p>
			<p>Round</p> <p>20679<sup>1</sup>... 5 модуля Для вертикальной и горизонтальной установки. Размеры: 155x95x9 мм</p>

\* Накладки, стр. 162

<sup>1</sup> Устройство соответствует норме BS 5733

## Оглавление

---

Eikon

**Arké**







Plana

Neve Up

Индивидуализация

КОРПУСА и КОРОБКИ

# Arké

Устройства управления	212
Розетки электропитания и сигнальные разъемы	226
Сигнализация, охрана и извещение	238
Комфорт и Контроль климата	240
Автономные и гостиничные решения	242
Smart home View Wireless	 246
Smart automation: By-me Plus 	 250
Building automation: Well-contact Plus 	 261
By-alarm: Система охранной сигнализации	 267
Линейка накладок	270
Типы установки	286

# Arké

Современность  
в будущем









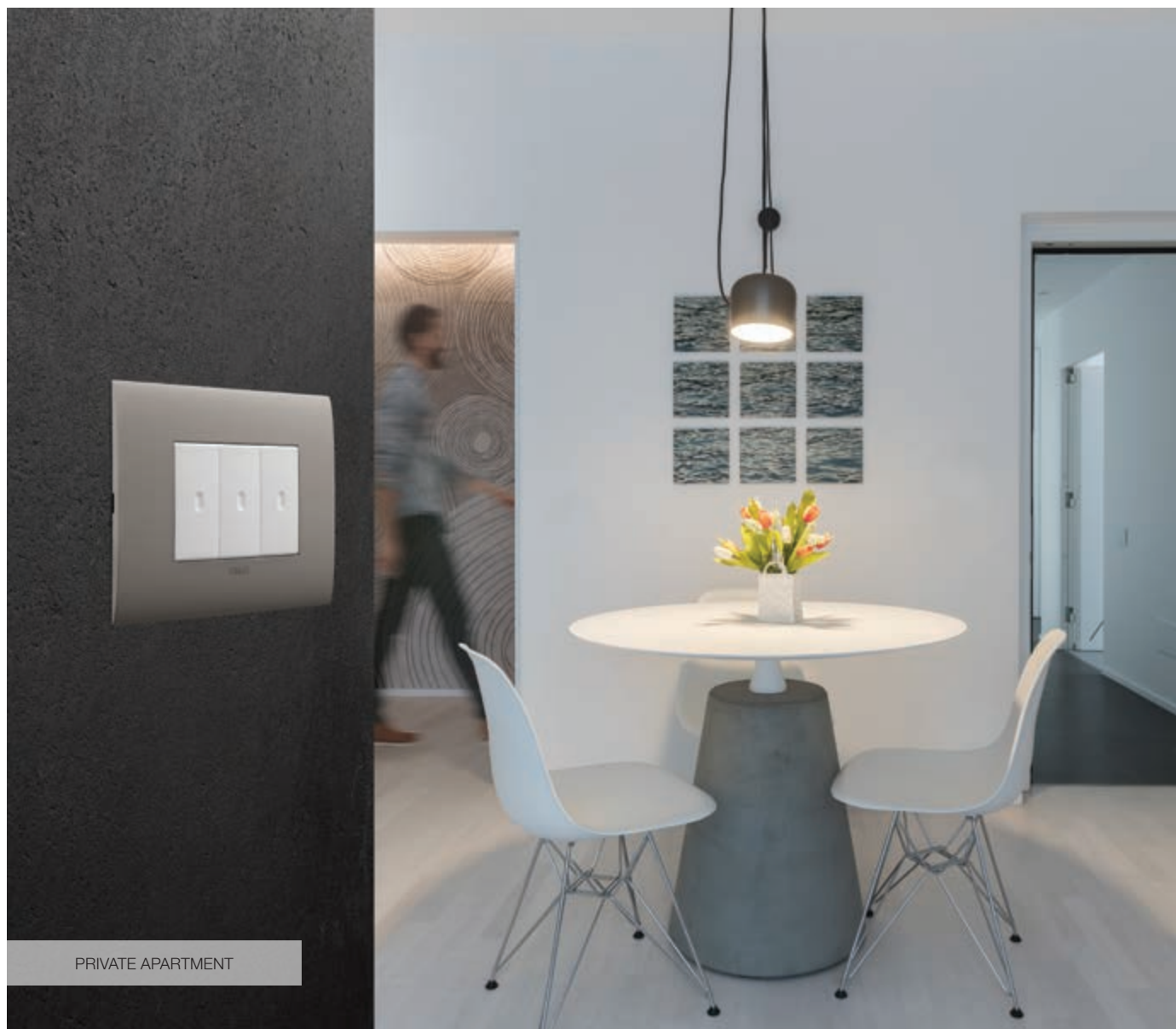

## Arké fit

**Легкость, позволяющая установку на любых стенах. Подсоединение к сети в каждом доме.** Выполненные из металла накладки Arké fit можно комбинировать с клавишами и выключателями с такими видами отделки как серый антрацит, белый и Metal (новое цветовое решение с теплым металлизированным эффектом) для создания впечатляющего комплексного эффекта.



всего лишь  
4,9 мм





PRIVATE HOUSE

## Arké Classic и Round

Два варианта дизайна. Прекрасная сочетаемость с любыми проектами.

Большие размеры подчеркивают облик, создаваемый геометрическими формами и материалами.

**Arké Classic.** Правильные формы с четко выраженными углами и линейным профилем.

**Arké Round.** Характеризуется плавными линиями, скругленными углами и небольшой выпуклостью. Эргономичные клавиши. Едва заметная на вид двойная выпуклость накладок вызывает приятные ощущения при прикосновении к клавишам.

Клавиши и выключатели с тремя вариантами отделки: серый антрацит, белый и Metal.





## Arké fit. Изящная и легкая накладка для любых стен

Arké fit - новая накладка Vimar, самая тонкая в серии Arké: она отличается особой изысканностью и уникальными вилами отделки. Благодаря своей легкости она без труда устанавливается заподлицо на любых стенах и легко выписывается в любой архитектурный контекст или дизайн интерьера. Кроме того, она **прекрасно смотрится на стенах, в том числе из гипсокартона.**

К традиционным вариантам отделки накладок из окрашенного металла добавляются три новых цветовых решения: Вулканический песок, беж и Сиена. Пастельные цвета и мягкие оттенки обеспечивают простоту и плавность сочетаний. 11 различных видов отделки, позволяющих обеспечить соответствие самым актуальным тенденциям стиля.

### Pastello



### Total Look





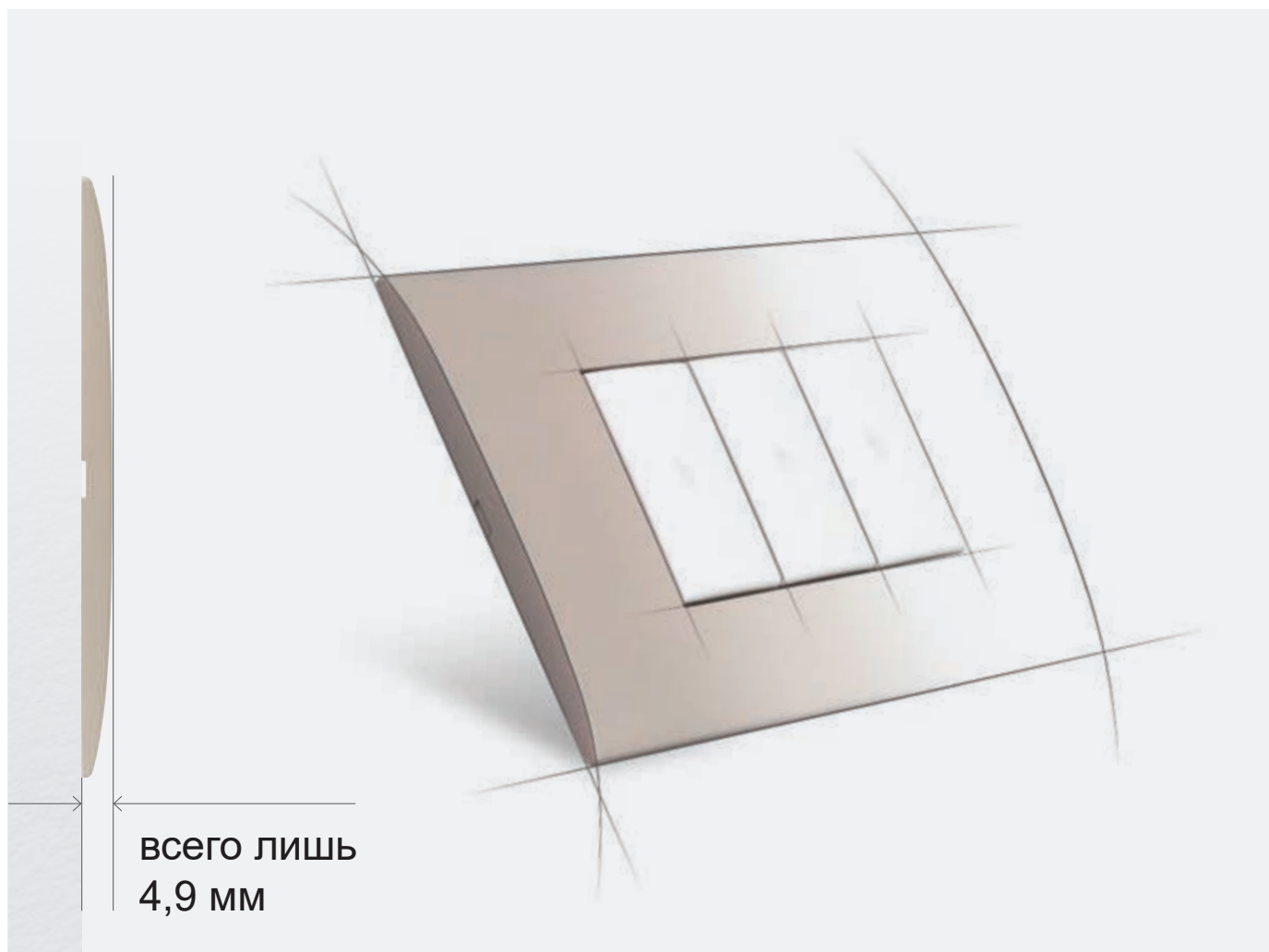

#### > Тонкий профиль

Толщина, составляющая всего лишь 4,9 мм, делает эту прокладку самой тонкой во всей серии. Легкий, едва заметный профиль благодаря своей изящной форме удачно вписывается в интерьер любого здания.

#### > Прочная структура

Благодаря жесткости соответствующего монтажного каркаса (суппорта) прочность крепления накладки и устройств к стене - в том числе гипсокартонной - не имеет себе равных и обеспечивает неизменно ровное положение клавиш. В полном соответствии с высоким качеством, характеризующим продукцию Vimar.

#### > И на гипсокартоне тоже

Специальная структура монтажного каркаса способствует созданию эффекта плоскостности за счет того, что накладка плотно примыкает к стене. При установке на гипсокартон **полностью закрывает собой также выступающую часть коробки.**

### Metal-Elite



### Metal-Color





KITCHEN SHOWROOM

## Arké Classic и Round. Материалы и виды отделки, соответствующие самым актуальным тенденциям дизайна интерьера жилых помещений.

### Металл

#### Metal-Elite и Metal-Color:

Накладки из окрашенного сплава ЦАМ, материала придающего изделиям серии Arké еще более технологичный вид, со специальным исполнением под облагороженный металл: своеобразная интерпретация металлов, наиболее часто применяемых в дизайне интерьеров, которая благодаря особой обработке делает материал еще более блестящим.

### Алюминий

**Alu-Tech:** современный и технологичный, алюминий подчеркивает современный дизайн серии Arké. Три варианта отделки: зашкуренная сталь, лава и темная бронза.

### Массив дерева

Накладки с выраженной материальной осязаемостью и теплым и гармоничным очарованием, создаваемым массивом дерева венге, вишни и лиственницы.

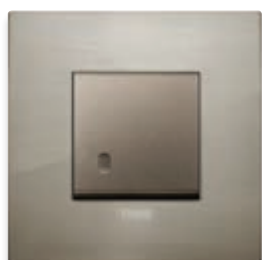





RESTAURANT, ACTIVE LUXURY RESORT

Материалы, подобранные для обеспечения продолжительного срока службы изделий; инновационные производственные процессы и внимание к отделке, типичное для продукции с маркой Made in Italy. Идеальное сочетание, обеспечивающее отличную эстетику изделий, удачно дополняющих дизайн интерьеров с самым различным назначением.

## Reflex-Plus

Высокоэстетичный и гибкий в использовании технополимер. Блестящий материал с особым «льдыстым» эффектом различных оттенков: от интенсивного карамельного и ультрамаринового до более светлых тонов, таких как шалфей и серый дымчатый.

## Технополимер

**Color-Tech:** технополимер, окрашенный по особой технологии, создающей впечатляющий металлизированный эффект. Такое решение отличается элегантностью и подчеркивает хайтековский стиль отделки Silver Matt и современность отделки Metal.

**Tecno-Basic:** простой и прочный материал, используемый в серии Arké с элегантными и строгими цветами, такими как черный и белый, для создания сочетаний, не следующих текущим веяниям моды.



Простые решения  
для лучшей жизни.







# КОМФОРТ

## ОРГАНЫ УПРАВЛЕНИЯ ДЛЯ СВОБОДНОЙ УСТАНОВКИ

Благодаря беспроводной технологии не нуждаются в электросети или батарейках: их можно монтировать и размещать на любой поверхности, в том числе деревянной или стеклянной, без необходимости проведения кладочных работ. Идеально подходят для ремонта, нового назначения или установки с учетом архитектурных/нормативных ограничений.



## ЗВУКОПЕРЕДАЧА

Теперь ваша любимая музыка у вас под рукой. С помощью беспроводной технологии Bluetooth вашего смартфона вы можете быстро подключаться к домашней аудиосистеме или к системе гостиничного номера, если вы находитесь в путешествии.





### USB-РОЗЕТКИ

Компактные и производительные USB-розетки предлагаются с 1 модулем типа А или С или типа А+С, или с 2 модулями А+С или С+С, где выходы типа С (Fast Charge) позволяют заряжать портативные устройства последнего поколения на полной скорости суммарным током 3 А 5 В.



### ВИДИМОСТЬ В ТЕМНОТЕ

Проходы по коридорам, лестницам и другим местам общего пользования ненавязчиво отмечены светодиодными светильниками, которые направляют человека по зданию, обеспечивая обзор и безопасность даже ночью.

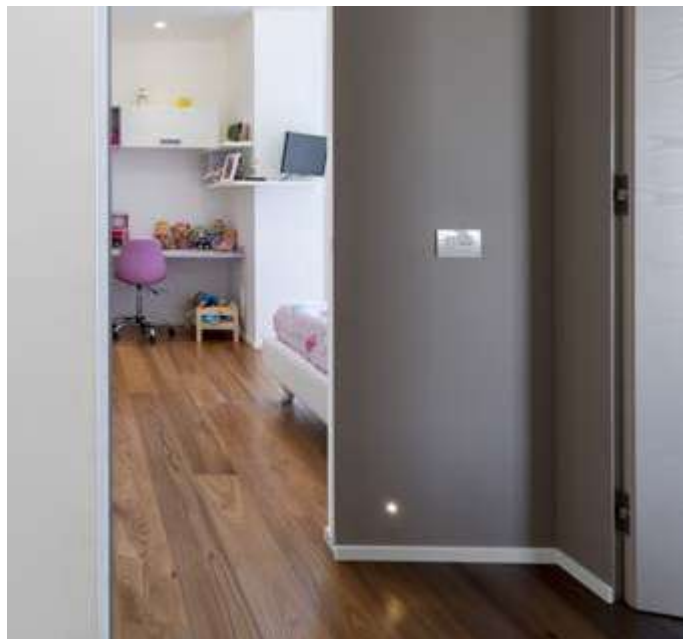

### УПРАВЛЕНИЕ ОСВЕЩЕНИЕМ И ЖАЛЮЗИ

Многочисленные решения, от традиционных до самых передовых, для управления освещением и рольставнями, жалюзи, маркизами и затемняющими устройствами в целом. С централизованным управлением и автоматической настройкой по времени, внешнему освещению или наступлению определенных событий.





# ЭФФЕКТИВНОСТЬ

## ТЕРМОРЕГУЛЯЦИЯ

Дизайнерские решения для оптимизированного управления климатом. Простые в использовании и привлекательные на вид термостаты и хронотермостаты. Не только автономные, но и для управления климатом через приложение на смартфоне при нахождении вне дома.



## ЖЕЛАЕМОЕ ОСВЕЩЕНИЕ БЕЗ ЛИШНИХ ЗАТРАТ

Благодаря диммерам Vimar можно регулировать интенсивность всех источников света, что позволяет экономить энергию. Их можно устанавливать даже в существующие системы, как для работы в автономном режиме с кнопочным или поворотным управлением, так и интегрировать в системы домашней автоматизации.



### ОСВЕЩЕНИЕ ТОЛЬКО ПО ЗАПРОСУ

Выключатель с инфракрасным датчиком движения включает и выключает свет только при реальной необходимости. Либо при прохождении человека, либо при наступлении сумерек. Идеально подходит для оптимизации потребления электроэнергии и независимого включения света в отдельных комнатах.



### ОПТИМИЗАЦИЯ ЭНЕРГОПОТРЕБЛЕНИЯ

Предлагаются интересные решения по управлению жалюзи с дозированием поступающей извне энергии в зависимости от времени года. Для систем любого типа — традиционной, продвинутой или системы домашней автоматизации: можно впускать больше или меньше света и тепла, оптимизируя, таким образом, энергопотребление здания.



### УПРАВЛЕНИЕ ЭНЕРГИЕЙ

Умные устройства позволяют эффективнее управлять энергопотреблением, избегая неприятного отключения электроэнергии из-за перегрузок. При превышении порога потребления электрические нагрузки отключаются в соответствии с ранее заданным приоритетом. В случае переизбытка энергии применяется политика самопотребления для максимального использования возобновляемых источников энергии.



# БЕЗОПАСНОСТЬ

## АВАРИЙНОЕ ОСВЕЩЕНИЕ

Отключение электроэнергии больше не будет таким темным. В случае сбоя питания сразу же загорается съемный фонарь, который можно вынуть из розетки и взять с собой для ориентирования в темных помещениях, пока не вернется питание. После его помещения обратно, он будет снова под рукой и готов к действию.

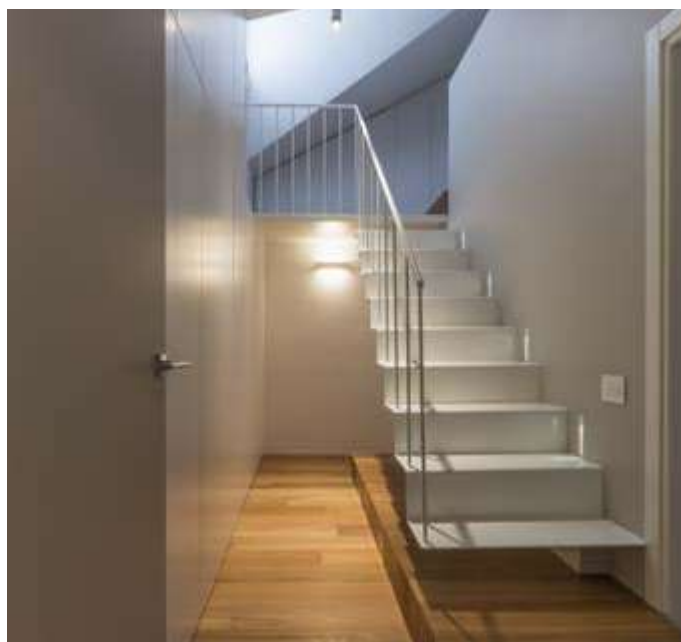

## КОНТРОЛЬ ДОСТУПА

Элегантные устройства открывают доступ в различные помещения только уполномоченным лицам, обеспечивая тем самым полную безопасность всего сооружения.



### РОЗЕТКИ И ГАЗОВЫЙ ДЕТЕКТОР

Многочисленные типы розеток для любых потребностей установки. Сверхчувствительная технология детектора метана немедленно сигнализирует об утечках газа, блокируя их и сообщая о происшествии с помощью звуковой сигнализации.

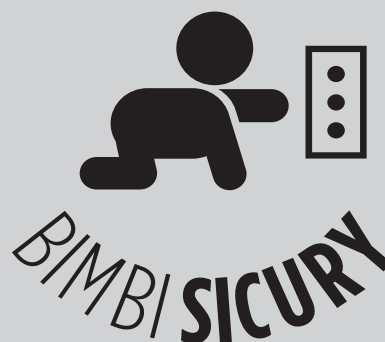

### ОХРАННАЯ СИГНАЛИЗАЦИЯ И ВИДЕОНАБЛЮДЕНИЕ

Система охранной сигнализации Vu-alarm изначально подключена к системе домашней сигнализации и интерактивной сети, обеспечивая максимальную безопасность жилища. Он прекрасно интегрируется с широким спектром устройств видеонаблюдения Elvox CCTV.



### АНТИБАКТЕРИАЛЬНЫЕ РЕШЕНИЯ

Не только для медицинских учреждений, но и для общественных мест, баров, ресторанов, мест общего пользования как в многоквартирных домах, так и в гостиницах и школах. Устройства и пластины с антибактериальной обработкой ионами серебра снижают образование бактерий на 90%.



**+** ANTIBACTERIAL

REDUCTION OF  
**90%**  
OF GROWTH  
OF BACTERIA





## Сетевое взаимодействие

### ЗДАНИЕ С ПРОВОДКОЙ

Решения, позволяющие сделать домашнее пространство более функциональным для удаленной работы в качестве альтернативного способа занятости. Предложение Netsafe, касающееся оптического волокна, отвечает требованиям CEI 306-22 и Закона 164/14 о структурированных кабельных сетях для жилых помещений для FTTH (Fiber To The Home), что позволяет подключать оптоволоконные соединения к отдельным жилым единицам. Разъемы для передачи данных и HDMI дополняют предложение.



### ИНТЕРНЕТ-СИГНАЛ ВЕЗДЕ

Чтобы обеспечить связь даже там, где она обычно недоступна или имеется слабый сигнал, Vimar предлагает точку доступа Wi-Fi, которая расширяет сеть WLAN в различных местах, а также покрывает области, не охваченные интернет-маршрутизатором. Встраиваемое устройство с двумя модулями, работающее от сети 230 В, способное идеально вписаться в любой интерьер.





### ВЗАИМОПОДКЛЮЧЕННЫЙ МИР

Эффективные решения, чтобы сделать здание "умным". От простой системы View Wireless, позволяющей подключить традиционную электрическую систему, до самых укомплектованных систем домашней автоматизации. А также решения для видеодомофонных систем и систем видеонаблюдения. Все оборудование отличается высокими эксплуатационными показателями.



### ВОЗМОЖНОСТЬ ГОЛОСОВОГО УПРАВЛЕНИЯ

Голосовое управление домом делает технологии доступными для всех, даже для пожилых людей или людей с ограниченными физическими возможностями.



### КОМФОРТ УПРАВЛЕНИЯ ЧЕРЕЗ ПРИЛОЖЕНИЕ

Чтобы управлять климатом, состоянием осветительных приборов, положением моторизованных маркиз или жалюзи, энергетическими нагрузками и поливом, а также активировать сценарии отсюда удобно.



## Качество и универсальность продукта, начиная с дизайна.

### Система крепления plack-clack

Запатентованное решение Vimar, позволяющее быстро и просто крепить компоненты выключателя (устройства и монтажную рамку) на накладке. Крепление plack-clack характеризуется повышенной прочностью конструкции (благодаря также "сотовой" конструкции монтажной рамки) и исключительной жесткостью, что упрощает процедуру установки и извлечения устройств спереди.

Монтажная рамка с "сотовой" конструкцией, обеспечивающая повышенную жесткость выключателя

Крепление устройства спереди на монтажную рамку

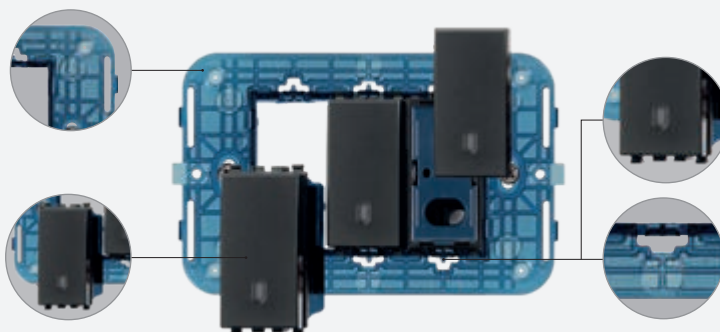

Система фиксаторов для крепления устройства на монтажную рамку

### Модульные исполнения устройств и накладок

Модульное устройство на 1-3 модуля позволяет устанавливать на одной монтажной рамке несколько устройств с разным количеством модулей, вплоть до комбинаций из 21 модулей на накладках 7+7+7. В монтажной рамке, в которую устанавливаются устройства, предусмотрены зубчатые фиксаторы. Они обеспечивают прочное и надежное крепление каждого отдельного устройства, а также точное выставление устройств в линию, гарантируя превосходный эстетичный вид. Кроме того, устройство крепится на монтажную рамку спереди, что дает возможность выполнять работы в системе в любое время и без извлечения монтажной рамки из коробки.

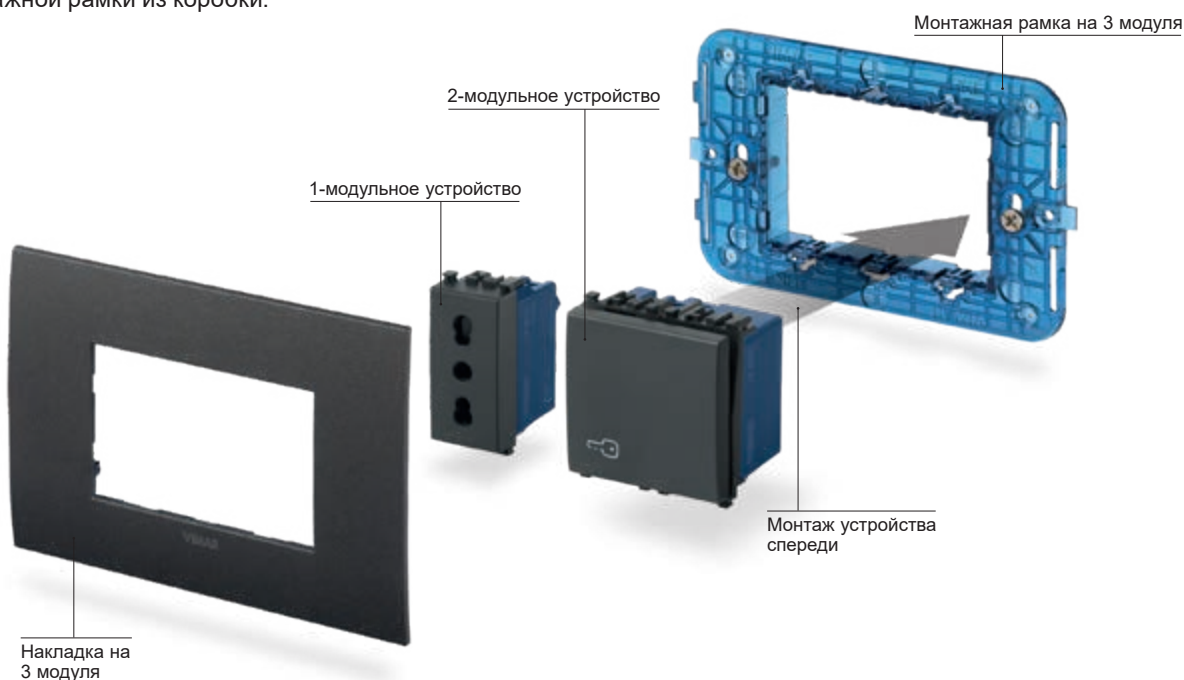

## Устройства управления

Контроль освещения, включение сценариев, управление нагрузками в электросети – вот лишь несколько примеров использования электроэнергии. Сочетание механики и технологий позволяет упростить выполнение всех этих повседневных действий, используя единственное устройство осевого, перекидного или нажимного типа с интуитивно понятным принципом работы.

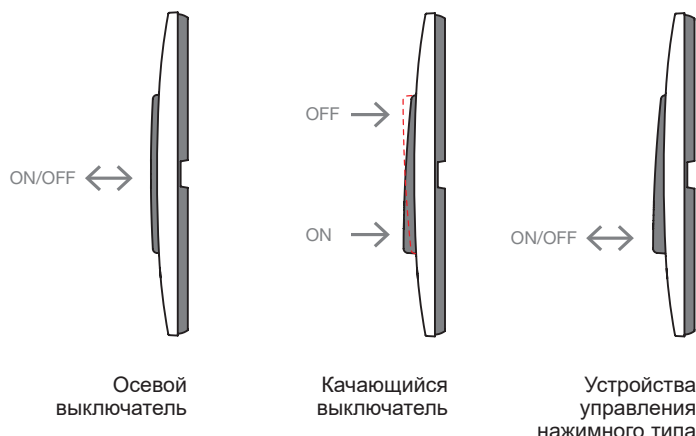

## Подсветка и индивидуальное оформление

Благодаря подсветке разных цветов устройства хорошо видны в темноте, а символы, нанесенные методом лазерной гравировки, или индивидуальное оформление позволяют четко определять нужные функции.



Индивидуальное оформление



Подсветка

## Быстросоединяемые клеммы

Для жестких, полужестких и гибких проводов. Легко, быстро и надежно.

Быстросоединяемые клеммы предусматривают монтаж жестких, полужестких и гибких проводов, что позволяет, таким образом, решать любые задачи в процессе установки. Эти клеммы гарантируют максимальную плотность крепления как кабелей сечением от 0,5 до 2,5 мм<sup>2</sup> для сигнальных цепей, так и кабелей сечением от 1,5 до 2,5 мм<sup>2</sup> для силовых цепей.

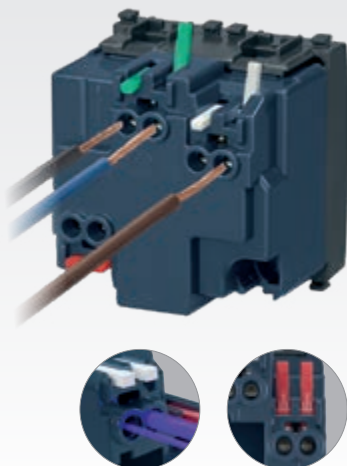

## Винтовые клеммы

Эргономичные контакты.

Металлическая пластинка в клеммах обладает кривизной: такое решение компании Vimar позволяет удерживать кабель до его фиксации с помощью винта. Эти клеммы гарантируют максимальную плотность крепления как кабелей сечением от 0,5 до 2,5 мм<sup>2</sup> для сигнальных цепей, так и кабелей сечением от 1,5 до 2,5 мм<sup>2</sup> для силовых цепей.



## Монтажные характеристики

### Осевые выключатели

**Кнопки с двойной выпуклостью.**

Эргономичная форма выключателей с едва заметной на глаз выпуклостью делает их приятными на ощупь.

**Осевые выключатели.**  
Надежные устройства, выполненные по современным технологиям, представляющие собой усовершенствованный вариант традиционных выключателей.

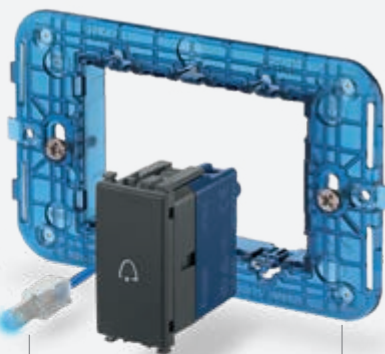

**Держатель.**

Полупрозрачность облегчает крепление к коробке для встраивания. Сотовая структура обеспечивает прочность конструкции.

**Персонализация.**

Индивидуальная маркировка выключателей и клавиш серийно или по заказу выполняется методом лазерной гравировки на полиэфирной пленке Майлар (Mylar), которая затем наклеивается в специально предусмотренное для этого место; дополняется светодиодной подсветкой другого цвета.

**Накладки.**

Выполняются из различных материалов в широком хромотическом ассортименте.

### Традиционные выключатели

**Безопасность.**

Розетка с защищенными контактами SICURY.

**Традиционные выключатели.**

Качающиеся выключатели в сером и белом цветовых вариантах.

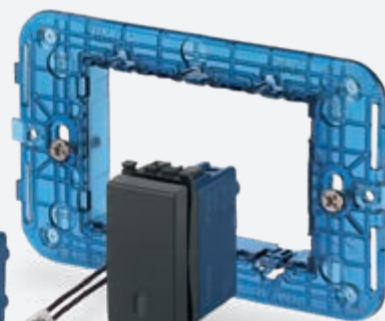

**Техническая информация.**

Назначение указывается с обратной стороны в соответствии с каждой клеммой; сбоку приводятся коммерческие и технические данные.

**Взаимозаменяемые клавиши.**

На один, два и три модуля, с подсвечиваемыми и персонализируемыми символами.

**Накладки.**

Предлагаются в двух стилях, Classic и Round, и характеризуются большими размерами, подчеркивающими элегантность их форм и материалов.



Состав	Коробки	Рамки	Модули	Накладки
<p>Монтаж панелей</p>	<p>Монтаж панелей</p>	<p>С винтами</p>	<p>1 модуль</p>	<p>От 1 до 2 модулей Classic или Round*</p>
<p>От 1 до 2 модулей</p>	<p>Монтаж в стену</p>	<p>2 модуля С/без винтов или с зажимами</p>	<p>2 модуля</p> <p>2 x 1 модуль</p>	<p>От 1 до 2 модулей Classic или Round*</p>
<p>Для 2 центральных модулей</p> <p>От 3 до 7 модулей</p>	<p>Монтаж в стену</p>	<p>С винтами</p> <p>С винтами</p>	<p>2 x 1 модуль</p> <p>2 модуля</p> <p>1 и 2 модуля</p> <p>3 x 1 модуль</p> <p>3 модуля</p>	<p>2 центральных модуля Classic или Round*</p> <p>От 3 до 7 модулей Classic или Round*</p>
<p>8 модулей</p>	<p>Монтаж в стену</p>	<p>С винтами</p>	<p>Видеодомофония</p> <p>2 x 1 модуль и 1 x 2 модуля</p> <p>4 x 1 модуль</p>	<p>8 модулей Classic или Round*</p>
<p>Монтаж на столе</p>	<p>Настольная коробка</p>	<p>С винтами</p>	<p>1 x 2 модуля и 2 x 1 модуль</p>	<p>От 4 до 7 модулей Classic или Round*</p>

\* Для других комбинаций см. "Типы монтажа" стр. 284













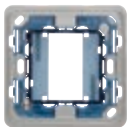



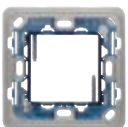









## Общие характеристики для стандартов, принятых в Великобритании Установка устройств модульного типа

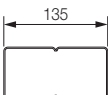

## Моноблочное устройство (с единой монтажной рамкой)



Состав	Коробки	Рамки	Модули	Накладки
 <p><b>1 модуль, установка модульного типа</b></p>	 <p>Коробка для утепленного монтажа, 1 модуль Межцентровое расстояние: 60,3 мм</p>	 <p>1 модуль С винтами М 3,5</p>	 <p>Выключатель, 1 модуль</p>	 <p>1 модуль*</p>
 <p><b>2 модуля, установка модульного типа</b></p>	 <p>Коробка для утепленного монтажа, 1 модуль Межцентровое расстояние: 60,3 мм</p>	 <p>2 модуля С винтами М 3,5</p>	 <p>2 x 1 модуль</p>  <p>1 x 2 модуля</p>	 <p>2 модуля*</p>
 <p><b>Моноблочное устройство или устройства модульного типа</b></p>	 <p>Коробка для утепленного монтажа, 1 модуль Межцентровое расстояние: 60,3 мм</p>	 <p>3 модуля С винтами М 3,5</p>	 <p>Розетка, моноблочное устройство</p>  <p>ON/OFF, моноблочное устройство</p>  <p>1 x 2 модуля + 1 x 1 модуль</p>	 <p>Моноблок, горизонтальная установка*</p>  <p>Моноблок, вертикальная установка*</p>  <p>3 модуля*</p>
 <p><b>Моноблочное устройство или устройства модульного типа</b></p>	 <p>Коробка для утепленного монтажа, 2 модуля Межцентровое расстояние: 120,6 мм</p>	 <p>5 модуля С винтами М 3,5</p>	 <p>Двойная розетка, моноблочное устройство</p>  <p>2 x 2 модуля + 1 x 1 модуль (Заглушка)</p>	 <p>5 модуля*</p>

## Монтажные характеристики

Монтаж с межосевым расстоянием 71 мм  
(стандарт Германии и Франции)

### Взаимозаменяемые клавиши.

1 и 2 модуля - с символами и задней подсветкой, персонализируемые.

### Индивидуальное оформление

Индивидуальная маркировка устройств контроля и клавиш серийно или по заказу выполняется методом лазерной гравировки в специально предусмотренном для этого месте; дополняется светодиодной подсветкой другого цвета.

### Держатель.

Полупрозрачность облегчает крепление к коробке для встраивания. Сотовая структура обеспечивает прочность конструкции.

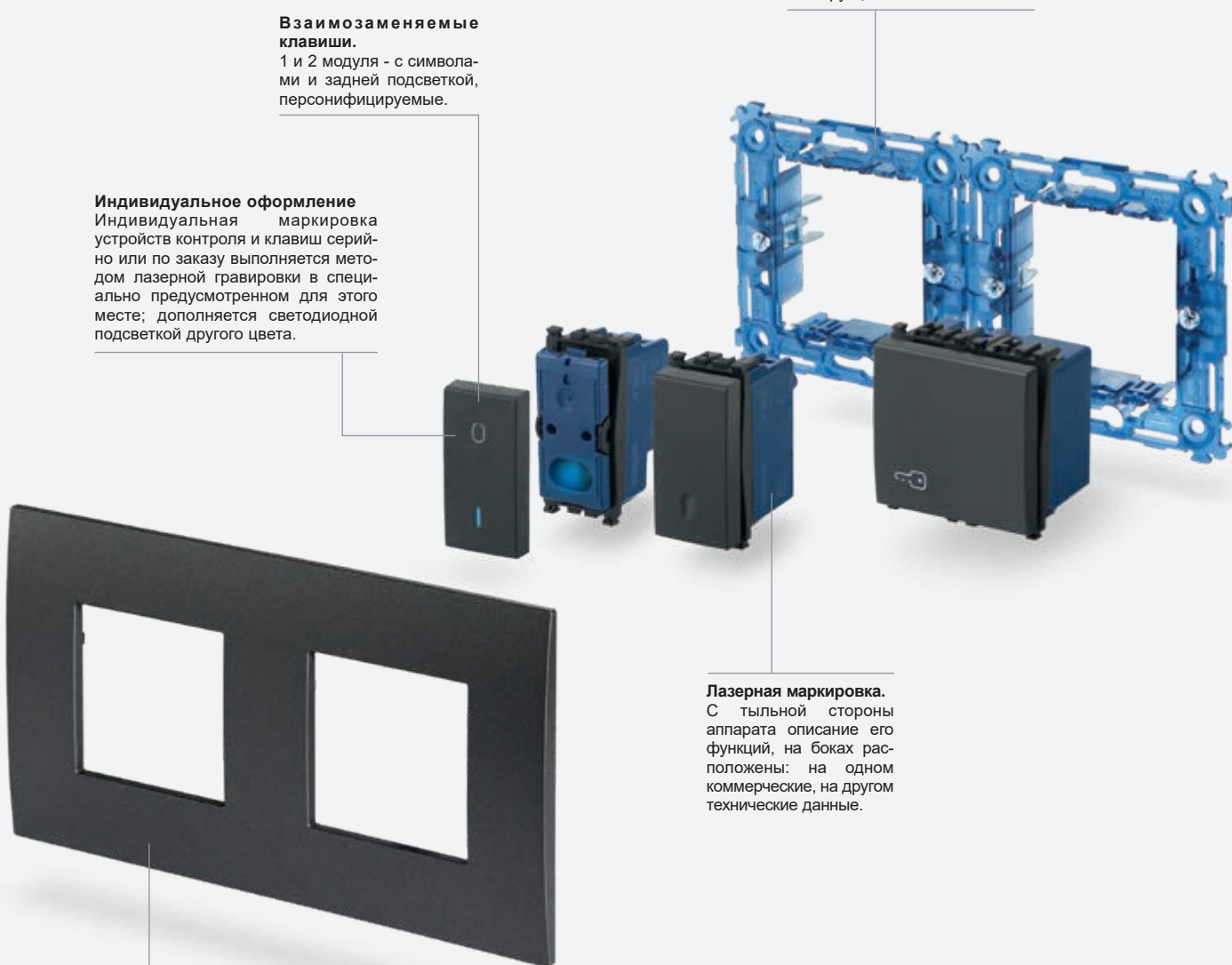









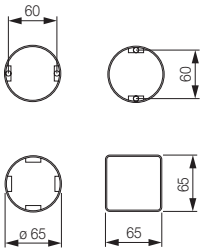



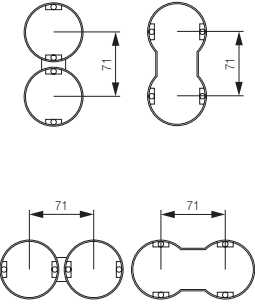
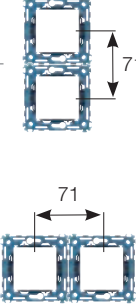



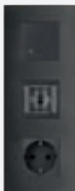
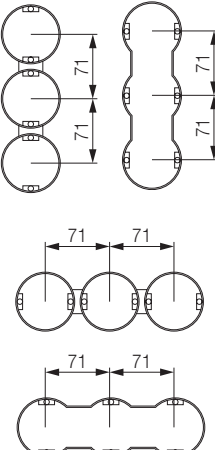
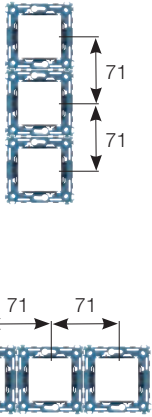

### Лазерная маркировка.

С тыльной стороны аппарата описание его функций, на боках расположены: на одном коммерческие, на другом технические данные.

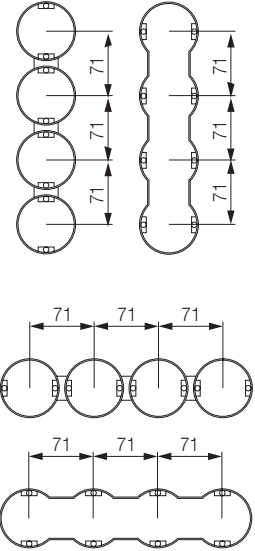
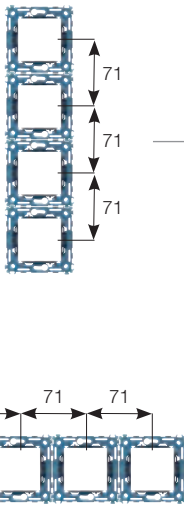
### Многомодульные накладки

Гамма многомодульных накладок, на количество модулей от 2+2 до 2+2+2+2, для безопасной и эффективной горизонтальной и вертикальной установки в любой стране.

Состав	Коробки	Рамки	Модули	Накладки
 <p>2 модуля, коробки для встраиваемого монтажа диаметром 60 и 65 мм</p>			 <p>1 x 2 модуля</p>	 <p>2 модуля</p>
 <p>2+2 модуля, межцентровое расстояние 71 мм</p>			 <p>2 x 2 модуля, по вертикали</p>  <p>2 x 2 модуля, по горизонтали</p>	 <p>Вертикальное направление</p>  <p>Горизонтальное направление</p>
 <p>2+2+2 модуля, межцентровое расстояние 71 мм</p>			 <p>3 x 2 модуля, по вертикали</p>  <p>3 x 2 модуля, по горизонтали</p>	 <p>Вертикальное направление</p>  <p>Горизонтальное направление</p>
 <p>2+2+2+2 модуля, межцентровое расстояние 71 мм</p>			 <p>4 x 2 модуля, по вертикали</p>  <p>4 x 2 модуля, по горизонтали</p>	 <p>Вертикальное направление</p>  <p>Горизонтальное направление</p>

Устройства

Серые	Белый	Metal
-------	-------	-------

Заглушки и выводы кабеля



**19041**  
Заглушка  
**19041.AB**  
Как выше,  
антибактериальной  
обработки.  
Глубина: 10 мм



**19044**  
Вывод кабеля.  
Глубина: 16,3 мм



**19041.B**  
Заглушка  
**19041.AB.B**  
Как выше,  
антибактериальной  
обработки.  
Глубина: 10 мм



**19044.B**  
Вывод кабеля.  
Глубина: 16,3 мм



**19041.M**  
Заглушка.  
Глубина: 10 мм



**19044.M**  
Вывод кабеля.  
Глубина: 16,3 мм



**19042**  
Заглушка - 2 модуля  
Глубина: 11 мм



**19042.B**  
Заглушка - 2 модуля  
Глубина: 11 мм

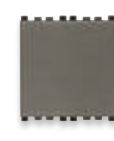

**19042.M**  
Заглушка - 2 модуля  
Глубина: 11 мм



**19046<sup>2</sup>**  
Кабельный ввод 20 А  
с клеммной коробкой.  
Глубина: 22,1 мм



**19047<sup>2</sup>**  
Кабельный ввод 45 А с  
клеммной коробкой.  
Глубина: 20 мм



**19046.B<sup>2</sup>**  
Кабельный ввод 20 А  
с клеммной коробкой.  
Глубина: 22,1 мм



**19047.B<sup>2</sup>**  
Кабельный ввод 45 А с  
клеммной коробкой.  
Глубина: 20 мм



**19046.M<sup>2</sup>**  
Кабельный ввод 20 А  
с клеммной коробкой.  
Глубина: 22,1 мм



**19047.M<sup>2</sup>**  
Кабельный ввод 45 А с  
клеммной коробкой.  
Глубина: 20 мм



**19049.L<sup>3</sup>**  
Соединительный блок 13 А с выключателем  
и предохранителями. Глубина: 20,4 мм



**19049.L.B<sup>3</sup>**  
Соединительный блок 13 А с выключателем  
и предохранителями. Глубина: 20,4 мм



**19049.L.M<sup>3</sup>**  
Соединительный блок 13 А с выключателем  
и предохранителями. Глубина: 20,4 мм

1П выключатели 250 В~ (с подсветкой\*)



**▲ 19000**  
10 AX  
**19001**  
16 AX  
**19001.AB**  
Как выше,  
антибактериальной  
обработки.  
Глубина:  
25 мм



**▲ 19000.2**  
10 AX  
**Δ 19001.2**  
16 AX  
- 2 модуля.  
Глубина:  
25 мм



**▲ 19000.B**  
10 AX  
**19001.B**  
16 AX  
**19001.AB.B**  
Как выше,  
антибактериальной  
обработки.  
Глубина:  
25 мм



**▲ 19000.2.B**  
10 AX  
**Δ 19001.2.B**  
16 AX  
- 2 модуля.  
Глубина:  
25 мм



**▲ 19000.M**  
10 AX  
**19001.M**  
16 AX.  
Глубина:  
25 мм





**▲ 19000.2.M**  
10 AX  
**Δ 19001.2.M**  
16 AX  
- 2 модуля.  
Глубина:  
25 мм



Устройства

Серые	Белый	Metal
-------	-------	-------

1P выключатели 250 В~ (с подсветкой<sup>°</sup>)

 <p><b>19002</b> 20 AX. Глубина: 26 мм</p>	 <p><b>19002.2</b> 20 AX - 2 модуля. Глубина: 26 мм</p>	 <p><b>19002.B</b> 20 AX. Глубина: 26 мм</p>	 <p><b>19002.2.B</b> 20 AX - 2 модуля. Глубина: 26 мм</p>	 <p><b>19002.M</b> 20 AX. Глубина: 26 мм</p>	 <p><b>19002.2.M</b> 20 AX - 2 модуля. Глубина: 26 мм</p>
--	--	---	--	---	--

1P выключатели 250 В~, быстросоединяемые клеммы (с подсветкой<sup>°</sup>)

 <p><b>19000.FX</b> 10 AX. Глубина: 29,7 мм</p>	 <p><b>19000.FX.2</b> 10 AX - 2 модуля. Глубина: 29,7 мм</p>	 <p><b>19000.FX.B</b> 10 AX. Глубина: 29,7 мм</p>	 <p><b>19000.FX.2.B</b> 10 AX - 2 модуля. Глубина: 29,7 мм</p>	 <p><b>19000.FX.M</b> 10 AX. Глубина: 29,7 мм</p>	 <p><b>19000.FX.2.M</b> 10 AX - 2 модуля. Глубина: 29,7 мм</p>
---	---	--	---	--	---

1P осевые выключатели 250 В~ (с подсветкой<sup>°</sup>)

 <p><b>▲19100</b> 10 AX</p>	 <p><b>▲19100.2</b> 10 AX</p>	 <p><b>▲19100.B</b> 10 AX</p>	 <p><b>▲19100.2.B</b> 10 AX</p>	 <p><b>▲19100.M</b> 10 AX</p>	 <p><b>▲19100.2.M</b> 10 AX</p>
 <p><b>Δ19101</b> 16 AX. Глубина: 35,5 мм</p>	 <p><b>Δ19101.2</b> 16 AX - 2 модуля. Глубина: 35,5 мм</p>	 <p><b>Δ19101.B</b> 16 AX. Глубина: 35,5 мм</p>	 <p><b>Δ19101.2.B</b> 16 AX - 2 модуля. Глубина: 35,5 мм</p>	 <p><b>Δ19101.M</b> 16 AX. Глубина: 35,5 мм</p>	 <p><b>Δ19101.2.M</b> 16 AX - 2 модуля. Глубина: 35,5 мм</p>

Голосовые команды, подключенные к View Wireless

 <p><b>03975</b> Встроенная Alexa со встроенным Wi-Fi, 2 фронтальные клавиши, светодиодная RGB-подсветка, 1 вход для проводной кнопки, 1 НО релейный выход 100-240 В 50/60 Гц для ламп накаливания 500 Вт, светодиодные лампы 100 Вт, электронные трансформаторы 250 ВА, люминесцентные лампы 120 Вт, управляемые локально или дистанционно, беспроводная технология Bluetooth<sup>®</sup> 5.0 для Mesh-системы View Wireless или Vu-me Plus, блок питания 100-240 В 50/60 Гц - 3 модуля. Глубина: 35 мм</p>	 <p><b>03975.B</b> Встроенная Alexa со встроенным Wi-Fi, 2 фронтальные клавиши, светодиодная RGB-подсветка, 1 вход для проводной кнопки, 1 НО релейный выход 100-240 В 50/60 Гц для ламп накаливания 500 Вт, светодиодные лампы 100 Вт, электронные трансформаторы 250 ВА, люминесцентные лампы 120 Вт, управляемые локально или дистанционно, беспроводная технология Bluetooth<sup>®</sup> 5.0 для Mesh-системы View Wireless или Vu-me Plus, блок питания 100-240 В 50/60 Гц - 3 модуля. Глубина: 35 мм</p>	 <p><b>03975.M</b> Встроенная Alexa со встроенным Wi-Fi, 2 фронтальные клавиши, светодиодная RGB-подсветка, 1 вход для проводной кнопки, 1 НО релейный выход 100-240 В 50/60 Гц для ламп накаливания 500 Вт, светодиодные лампы 100 Вт, электронные трансформаторы 250 ВА, люминесцентные лампы 120 Вт, управляемые локально или дистанционно, беспроводная технология Bluetooth<sup>®</sup> 5.0 для Mesh-системы View Wireless или Vu-me Plus, блок питания 100-240 В 50/60 Гц - 3 модуля. Глубина: 35 мм</p>
--	---	---



Alexa доступна не на всех языках и не во всех странах

<sup>°</sup> Лампы и сигнальные устройства стр. 440

<sup>2</sup> Соответствует норме BS 5733

<sup>3</sup> Соответствует норме BS 1363-4

Устройства

Серые	Белый	Metal
-------	-------	-------

2П выключатели 250 В~ (с подсветкой°)



**19015**  
16 AX  
**19015.AB**  
Как выше,  
антибактериаль-  
ной обработки.  
Глубина: 25 мм

**19015.2**  
16 AX  
- 2 модуля.  
Глубина: 25 мм



**19015.B**  
16 AX  
**19015.AB.B**  
Как выше,  
антибактериаль-  
ной обработки.  
Глубина: 25 мм

**19015.2.B**  
16 AX  
- 2 модуля.  
Глубина: 25 мм

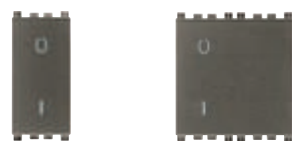

**19015.M**  
16 AX.  
Глубина:  
25 мм

**19015.2.M**  
16 AX  
- 2 модуля.  
Глубина: 25 мм

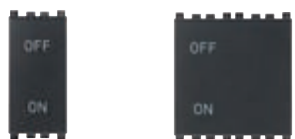

**19016**  
20 AX.  
Глубина:  
26 мм

**19016.2**  
20 AX, ON/OFF  
- 2 модуля.  
Глубина: 26 мм



**19016.B**  
20 AX.  
Глубина:  
26 мм

**19016.2.B**  
20 AX, ON/OFF  
- 2 модуля.  
Глубина: 26 мм



**19016.M**  
20 AX.  
Глубина:  
26 мм

**19016.2.M**  
20 AX, ON/OFF  
- 2 модуля.  
Глубина: 26 мм



**19016.WH**  
20 AX,  
Water/Heater.  
Глубина: 26 мм

**19016.2.WH**  
20 AX, Water/Heater  
- 2 модуля.  
Глубина: 26 мм



**19016.WH.B**  
20 AX,  
Water/Heater.  
Глубина: 26 мм

**19016.2.WH.B**  
20 AX, Water/Heater  
- 2 модуля.  
Глубина: 26 мм



**19016.WH.M**  
20 AX,  
Water/Heater.  
Глубина: 26 мм

**19016.2.WH.M**  
20 AX, Water/Heater  
- 2 модуля.  
Глубина: 26 мм

2П выключатели 250 В~ (с подсветкой°)



**19017**  
Выключатель 32 А,  
ON/OFF.  
Глубина: 22,5 мм

**19017.WH**  
Выключатель 32 А,  
Water/Heater.  
Глубина: 22,5 мм



**19017.B**  
Выключатель 32 А,  
ON/OFF.  
Глубина: 22,5 мм

**19017.WH.B**  
Выключатель 32 А,  
Water/Heater.  
Глубина: 22,5 мм



**19017.M**  
Выключатель 32 А,  
ON/OFF.  
Глубина: 22,5 мм

**19017.WH.M**  
Выключатель 32 А,  
Water/Heater.  
Глубина: 22,5 мм



**19018**  
Выключатель 45 А,  
ON/OFF.  
Глубина: 22,5 мм

**19018.CK**  
Выключатель 45 А,  
Cooker.  
Глубина: 22,5 мм



**19018.B**  
Выключатель 45 А,  
ON/OFF.  
Глубина: 22,5 мм

**19018.CK.B**  
Выключатель 45 А,  
Cooker.  
Глубина: 22,5 мм



**19018.M**  
Выключатель 45 А,  
ON/OFF.  
Глубина: 22,5 мм

**19018.CK.M**  
Выключатель 45 А,  
Cooker.  
Глубина: 22,5 мм



**19019**  
Выключатель 45 А,  
ON/OFF.  
Глубина: 22,5 мм

**19019.CK**  
Выключатель 45 А,  
Cooker.  
Глубина: 22,5 мм



**19019.B**  
Выключатель 45 А,  
ON/OFF.  
Глубина: 22,5 мм

**19019.CK.B**  
Выключатель 45 А,  
Cooker.  
Глубина: 22,5 мм



**19019.M**  
Выключатель 45 А,  
ON/OFF.  
Глубина: 22,5 мм

**19019.CK.M**  
Выключатель 45 А,  
Cooker.  
Глубина: 22,5 мм

Устройства

Серые	Белый	Metal
-------	-------	-------







1П переключатели 250 В~ (с подсветкой°)

 <b>▲19004</b> 10 AX <b>19005</b> 16 AX <b>19005.AB</b> Как выше, антибактери- альной обработки. Глубина: 25 мм	 <b>▲19004.2</b> 10 AX <b>Δ 19005.2</b> 16 AX - 2 модуля. Глубина: 25 мм	 <b>▲19004.B</b> 10 AX <b>19005.B</b> 16 AX <b>19005.AB.B</b> Как выше, антибактери- альной обработки. Глубина: 25 мм	 <b>▲19004.2.B</b> 10 AX <b>Δ 19005.2.B</b> 16 AX - 2 модуля. Глубина: 25 мм	 <b>▲19004.M</b> 10 AX <b>19005.M</b> 16 AX. Глубина: 25 мм	 <b>▲19004.2.M</b> 10 AX <b>Δ 19005.2.M</b> 16 AX - 2 модуля. Глубина: 25 мм
 <b>19006</b> 20 AX. Глубина: 26 мм	 <b>19006.2</b> 20 AX, - 2 модуля. Глубина: 26 мм	 <b>19006.B</b> 20 AX. Глубина: 26 мм	 <b>19006.2.B</b> 20 AX, - 2 модуля. Глубина: 26 мм	 <b>19006.M</b> 20 AX. Глубина: 26 мм	 <b>19006.2.M</b> 20 AX, - 2 модуля. Глубина: 26 мм

1П переключатели 250 В~, быстросоединяемые клеммы (с подсветкой°)

 <b>19004.FX</b> 10 AX. Глубина: 29,7 мм	 <b>19004.FX.2</b> 10 AX - 2 модуля. Глубина: 29,7 мм	 <b>19004.FX.B</b> 10 AX. Глубина: 29,7 мм	 <b>19004.FX.2.B</b> 10 AX - 2 модуля. Глубина: 29,7 мм	 <b>19004.FX.M</b> 10 AX. Глубина: 29,7 мм	 <b>19004.FX.2.M</b> 10 AX - 2 модуля. Глубина: 29,7 мм
--	--	---	--	---	--

1P осевые переключатели 250 В~ (с подсветкой°)

 <b>▲19104</b> 10 AX <b>Δ 19105</b> 16 AX. Глубина: 34,5 мм	 <b>▲19104.2</b> 10 AX <b>Δ 19105.2</b> 16 AX - 2 модуля. Глубина: 34,5 мм	 <b>▲19104.B</b> 10 AX <b>Δ 19105.B</b> 16 AX. Глубина: 34,5 мм	 <b>▲19104.2.B</b> 10 AX <b>Δ 19105.2.B</b> 16 AX - 2 модуля. Глубина: 34,5 мм	 <b>▲19104.M</b> 10 AX <b>Δ 19105.M</b> 16 AX. Глубина: 34,5 мм	 <b>▲19104.2.M</b> 10 AX <b>Δ 19105.2.M</b> 16 AX - 2 модуля. Глубина: 34,5 мм
---	---	--	---	--	---

Подсоединенные к сети переключатели View Wireless





























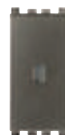









VIEW  
IoT smart life

19592.0

Механизм, с релейным выходом 100-240 В 50/60 Гц для ламп накаливания 500 Вт, светодиодных ламп 100 Вт, электронных трансформаторов 250 ВА, флуоресцентных ламп 120 Вт, для локального или дистанционного управления, беспроводная технология Bluetooth® 5.0 для системы с mesh-топологией View Wireless и Zigbee 3.0, 1 вход для внешней кнопки для управления актуатором или вызова сценария. Комплектуется взаимозаменяемыми клавишами на 1, 2 или 3 модуля.  
Глубина: 36,5 мм



Устройства

Серые		Белый		Metal	
<b>1П реверсивные выключатели 250 В~ (с подсветкой°)</b>					
					
19013 16 AX 19013.AB Как выше, антибактериаль- ной обработки. Глубина: 25 мм	19013.2 16 AX - 2 модуля. Глубина: 25 мм	19013.B 16 AX 19013.AB.B Как выше, антибактериаль- ной обработки. Глубина: 25 мм	19013.2.B 16 AX - 2 модуля. Глубина: 25 мм	19013.M 16 AX. Глубина: 25 мм	19013.2.M 16 AX - 2 модуля. Глубина: 25 мм
<b>1П реверсивные выключатели 250 В~, быстросоединяемые клеммы (с подсветкой°)</b>					
					
19009.FX 10 AX. Глубина: 27,7 мм	19009.FX.2 10 AX - 2 модуля. Глубина: 27,7 мм	19009.FX.B 10 AX. Глубина: 27,7 мм	19009.FX.2.B 10 AX - 2 модуля. Глубина: 27,7 мм	19009.FX.M 10 AX. Глубина: 27,7 мм	19009.FX.2.M 10 AX - 2 модуля. Глубина: 27,7 мм
<b>1П осевые инверторы 250 В~ (с подсветкой°)</b>					
					
19113 16 AX. Глубина: 34,5 мм	19113.2 16 AX - 2 модуля. Глубина: 34,5 мм	19113.B 16 AX. Глубина: 34,5 мм	19113.2.B 16 AX - 2 модуля. Глубина: 34,5 мм	19113.M 16 AX. Глубина: 34,5 мм	19113.2.M 16 AX - 2 модуля. Глубина: 34,5 мм
<b>1П НР 10 А нажимные кнопки 250 В~ (с подсветкой°)</b>					
					
19008 10 А 19008.AB Как выше, антибактериаль- ной обработки. Глубина: 26 мм	19008.2 10 А - 2 модуля. Глубина: 26 мм	19008.B 10 А 19008.AB.B Как выше, антибактериаль- ной обработки. Глубина: 26 мм	19008.2.B 10 А - 2 модуля. Глубина: 26 мм	19008.M 10 А. Глубина: 26 мм	19008.2.M 10 А - 2 модуля. Глубина: 26 мм
					
19008.2.C Симол звонка - 2 модуля. Глубина: 26 мм	19008.2.L Символ света - 2 модуля. Глубина: 26 мм	19008.2.C.B Симол звонка - 2 модуля. Глубина: 26 мм	19008.2.L.B Символ света - 2 модуля. Глубина: 26 мм	19008.2.C.M Симол звонка - 2 модуля. Глубина: 26 мм	19008.2.L.M Символ света - 2 модуля. Глубина: 26 мм
<b>1П НР 10 А нажимные кнопки 250 В~, быстросоединяемые клеммы (с подсветкой°)</b>					
					
19008.FX 10 А. Глубина: 26,7 мм	19008.FX.2 10 А - 2 модуля. Глубина: 26,7 мм	19008.FX.B 10 А. Глубина: 26,7 мм	19008.FX.2.B 10 А - 2 модуля. Глубина: 26,7 мм	19008.FX.M 10 А. Глубина: 26,7 мм	19008.FX.2.M 10 А - 2 модуля. Глубина: 26,7 мм



Устройства

Серые	Белый	Metal
-------	-------	-------

1П осевые кнопки ND 250 В~ (с подсветкой°)

 <b>19108</b> 10 А. Глубина: 35,5 мм	 <b>19108.2</b> 10 А - 2 модуля. Глубина: 35,5 мм	 <b>19108.B</b> 10 А. Глубина: 35,5 мм	 <b>19108.2.B</b> 10 А - 2 модуля. Глубина: 35,5 мм	 <b>19108.M</b> 10 А. Глубина: 35,5 мм	 <b>19108.2.M</b> 10 А - 2 модуля. Глубина: 35,5 мм
---	--	--	--	--	--

1П НЗ нажимные кнопки 250 В~ (с подсветкой°)

 <b>19010</b> 10 А. Глубина: 25 мм	 <b>19010.B</b> 10 А. Глубина: 25 мм	 <b>19010.M</b> 10 А. Глубина: 25 мм
---	--	--

Quid - Модули магнитных реле для управления освещением (устанавливаемые с задней стороны устройства управления)

 <b>03991</b> Модуль реле с последовательными импульсами ВКЛ/ВЫКЛ, 1 вход для кнопки с НР контактами, 1 релейный выход с НР контактами 10 А 220-240 В~ 50/60 Гц, установка встраиванием (с задней стороны устройства управления, в распределительных коробках или под заглушкой)	 <b>03992</b> Модуль реле с последовательными импульсами ВКЛ/ВЫКЛ, 1 вход для кнопки с НР контактами, 1 вход для кнопки переустановки, 1 релейный выход с НР контактами 10 А 220-240 В~ 50/60 Гц, световая индикация состояния нагрузки, установка встраиванием (с задней стороны устройства управления, в распределительных коробках или под заглушкой)	 <b>03993</b> Модуль реле с последовательными импульсами ВКЛ/ВЫКЛ, 1 вход для кнопки с НР контактами, 2 последовательных релейных выхода с НР контактами 10 А 220-240 В~ 50/60 Гц, установка в распределительных коробках или с задней стороны устройства управления
 <b>00932</b> Светодиодный блок индикации состояния нагрузки с выполненными соединениями для модуля 03992, питание 220-240 В 50/60 Гц 0,5 Вт, зеленый		





Освещаемые механизмы° 250 В~ (общие устройства для 3 версий)

 <b>▲19000.0</b> 1П 10 АХ выключатель. Глубина: 25 мм	 <b>19001.0</b> 1П 16 АХ выключатель. Глубина: 25 мм	 <b>19015.0</b> 2П 16 АХ выключатель. Глубина: 25 мм	 <b>▲19004.0</b> 1П 10 АХ переключатель. Глубина: 25 мм	 <b>19005.0</b> 1П 16 АХ переключатель. Глубина: 25 мм	 <b>19013.0</b> 1П 16 АХ реверсивный выключатель. Глубина: 25 мм	 <b>19008.0</b> 1П НР 10 А нажимная клавиша. Глубина: 25 мм	 <b>19010.0</b> 1П НЗ 10 А нажимная клавиша. Глубина: 25 мм	 <b>19016.0</b> 2П 20 АХ выключатель. Глубина: 25 мм
---	---	---	--	---	---	--	--	---

Освещаемые механизмы° 250 В~, аксиальные (общие устройства для 3 версий)

 <b>▲19100.0</b> 1П 10 АХ выключатель. Глубина: 35,5 мм	 <b>▲19104.0</b> 1П 10 АХ переключатель. Глубина: 35,5 мм
---	--

Освещаемые механизмы° 250 В~, быстросоединяемые клеммы (общие устройства для 3 версий)











 <b>19000.FX.0</b> 1П 10 АХ выключатель. Глубина: 29,7 мм	 <b>19004.FX.0</b> 1П 10 АХ переключатель. Глубина: 29,7 мм	 <b>19009.FX.0</b> 1П 10 АХ реверсивный выключатель. Глубина: 27,7 мм	 <b>19008.FX.0</b> 1П НР 10 А нажимная клавиша. Глубина: 26,7 мм
---	--	--	---

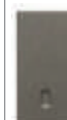







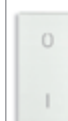







Устройства

Серые	Белый	Metal
-------	-------	-------

Взаимозаменяемые клавиши на 1 модуль для традиционных выключателей (с подсветкой\*)

 <b>19021</b> Без символа	 <b>19026</b> С диффузором	 <b>19026.DND</b> "Do Not Disturb" С диффузором	 <b>19026.PLS</b> "Please Clean" С диффузором	 <b>19021.B</b> Без символа	 <b>19026.B</b> С диффузором	 <b>19026.DND.B</b> "Do Not Disturb" С диффузором	 <b>19026.PLS.B</b> "Please Clean" С диффузором	 <b>19021.M</b> Без символа	 <b>19026.M</b> С диффузором	 <b>19026.DND.M</b> "Do Not Disturb" С диффузором	 <b>19026.PLS.M</b> "Please Clean" С диффузором	
 <b>19031</b> Под персонализацию	 <b>19021.C</b> Символ звонка	 <b>19021.L</b> Символ света	 <b>19021.P</b> Символ ключа	 <b>19031.B</b> Под персонализацию	 <b>19021.C.B</b> Символ звонка	 <b>19021.L.B</b> Символ света	 <b>19021.P.B</b> Символ ключа	 <b>19031.M</b> Под персонализацию	 <b>19021.C.M</b> Символ звонка	 <b>19021.L.M</b> Символ света	 <b>19021.P.M</b> Символ ключа	
 <b>19021.99</b> Символ O I	 <b>19038</b> гладкая поверхность, неподсвечиваемая											
				 <b>19021.99.B</b> Символы O I	 <b>19038.B</b> гладкая поверхность, неподсвечиваемая							
								 <b>19021.99.M</b> Символы O I	 <b>19038.M</b> гладкая поверхность, неподсвечиваемая			

Взаимозаменяемые клавиши на 1 модуль для осевых выключателей (с подсветкой\*)

 <b>19131</b> Без символа	 <b>19131.C</b> Символ звонка	 <b>19131.L</b> Символ света	 <b>19131.B</b> Без символа	 <b>19131.C.B</b> Символ звонка	 <b>19131.L.B</b> Символ света	 <b>19131.M</b> Без символа	 <b>19131.C.M</b> Символ звонка	 <b>19131.L.M</b> Символ света			
 <b>19131.P</b> Символ ключа	 <b>19131.O</b> Под персонализацию										
		 <b>19131.P.B</b> Символ ключа	 <b>19131.O.B</b> Под персонализацию								
				 <b>19131.P.M</b> Символ ключа	 <b>19131.O.M</b> Под персонализацию						















Взаимозаменяемые клавиши на 2 модуля для традиционных выключателей (с подсветкой\*)

 <b>19022</b> Без символа	 <b>19027</b> С диффузором	 <b>19032</b> Под персонализацию	 <b>19022.B</b> Без символа	 <b>19027.B</b> С диффузором	 <b>19032.B</b> Под персонализацию	 <b>19022.M</b> Без символа	 <b>19027.M</b> С диффузором	 <b>19032.M</b> Под персонализацию		
<b>19022.AB</b> Как выше, антибактериальной обработки										
			<b>19022.AB.B</b> Как выше, антибактериальной обработки							











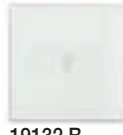
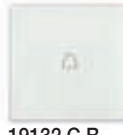

Устройства

Серые	Белый	Metal
-------	-------	-------

Взаимозаменяемые клавиши на 2 модуля для традиционных выключателей (с подсветкой°)

 <b>19022.C</b> Символ звонка	 <b>19022.L</b> Символ света	 <b>19022.P</b> Символ ключа	 <b>19022.C.B</b> Символ звонка	 <b>19022.L.B</b> Символ света	 <b>19022.P.B</b> Символ ключа	 <b>19022.C.M</b> Символ звонка	 <b>19022.L.M</b> Символ света	 <b>19022.P.M</b> Символ ключа
 <b>19022.99</b> Символы O I	 <b>19039</b> гладкая поверхность, неподсвечиваемая	 <b>19022.99.B</b> Символы O I	 <b>19039.B</b> гладкая поверхность, неподсвечиваемая	 <b>19022.99.M</b> Символы O I	 <b>19039.M</b> гладкая поверхность, неподсвечиваемая			

Взаимозаменяемые клавиши на 2 модуля для традиционных выключателей (с подсветкой°)

 <b>19132</b> Без символа	 <b>19132.C</b> Символ звонка	 <b>19132.L</b> Символ света	 <b>19132.B</b> Без символа	 <b>19132.C.B</b> Символ звонка	 <b>19132.L.B</b> Символ света	 <b>19132.M</b> Без символа	 <b>19132.C.M</b> Символ звонка	 <b>19132.L.M</b> Символ света
 <b>19132.P</b> Символ ключа	 <b>19132.0</b> Под персонализацию	 <b>19132.P.B</b> Символ ключа	 <b>19132.0.B</b> Под персонализацию	 <b>19132.P.M</b> Символ ключа	 <b>19132.0.M</b> Под персонализацию			

Взаимозаменяемые клавиши на 3 модуля для традиционных выключателей (с подсветкой°)

 <b>19023</b> Без символа	 <b>19028</b> С диффузором	 <b>19023.B</b> Без символа	 <b>19028.B</b> С диффузором	 <b>19023.M</b> Без символа	 <b>19028.M</b> С диффузором
 <b>19033</b> Под персонализацию	 <b>19023.C</b> Символ звонка	 <b>19033.B</b> Под персонализацию	 <b>19023.C.B</b> Символ звонка	 <b>19033.M</b> Под персонализацию	 <b>19023.C.M</b> Символ звонка





Устройства

Серые	Белый	Metal
-------	-------	-------

Специальные 1П выключатели 250 В~

 <p><b>19050</b> НР 10 А с подсвечиваемой табличкой - 2 модуля <b>19050.AB</b> Как выше, антибактериальной обработки. Глубина: 26,2 мм</p>	 <p><b>19052</b> НР 10 А 250 В~ со шнурком <b>19052.AB</b> Как выше, антибактериальной обработки. Глубина: 26 мм</p>	 <p><b>19053</b> НЗ 10 А со шнурком. Глубина: 26 мм</p>	 <p><b>19050.B</b> НР 10 А с подсвечиваемой табличкой - 2 модуля <b>19050.AB.B</b> Как выше, антибактериальной обработки. Глубина: 26,2 мм</p>	 <p><b>19052.B</b> НР 10 А 250 В~ со шнурком <b>19052.AB.B</b> Как выше, антибактериальной обработки. Глубина: 26 мм</p>	 <p><b>19053.B</b> НЗ 10 А со шнурком. Глубина: 26 мм</p>	 <p><b>19050.M</b> НР 10 А с подсвечиваемой табличкой - 2 модуля. Глубина: 26,2 мм</p>	 <p><b>19052.M</b> НР 10 А 250 В~ со шнурком. Глубина: 26 мм</p>	 <p><b>19053.M</b> НЗ 10 А со шнурком. Глубина: 26 мм</p>
--	---	--	---	---	--	---	---	--

Дополнительные выключатели 250 В~

 <p><b>19056.33</b> 10 А, НЗ+НР контакт, символ OFF. Глубина: 29 мм</p>	 <p><b>19056.34</b> 10 А, НЗ+НР контакт, символ ON. Глубина: 29 мм</p>	 <p><b>19058</b> Два 10 А независимых НР+НЗ контакта, символы OFF/ON. Глубина: 29 мм</p>	 <p><b>19056.33.B</b> 10 А, НЗ+НР контакт, символ OFF. Глубина: 29 мм</p>	 <p><b>19056.34.B</b> 10 А, НЗ+НР контакт, символ ON. Глубина: 29 мм</p>	 <p><b>19058.B</b> Два 10 А независимых НР+НЗ контакта, символы OFF/ON. Глубина: 29 мм</p>	 <p><b>19056.33.M</b> 10 А, НЗ+НР контакт, символ OFF. Глубина: 29 мм</p>	 <p><b>19056.34.M</b> 10 А, НЗ+НР контакт, символ ON. Глубина: 29 мм</p>	 <p><b>19058.M</b> Два 10 А независимых НР+НЗ контакта, символы OFF/ON. Глубина: 29 мм</p>
---	---	---	--	---	---	--	---	---



1П НР 10 А нажимные клавиши 250 В~

 <p><b>19066</b> Два 10 А НР, независимых. Глубина: 29 мм</p>	 <p><b>19068</b> Белый диффузор (для сигнальных устройств). Глубина: 28,5 мм</p>	 <p><b>19066.B</b> Два 10 А НР, независимых. Глубина: 29 мм</p>	 <p><b>19068.B</b> Белый диффузор (для сигнальных устройств). Глубина: 28,5 мм</p>	 <p><b>19066.M</b> Два 10 А НР, независимых. Глубина: 29 мм</p>	 <p><b>19068.M</b> Белый диффузор (для сигнальных устройств). Глубина: 28,5 мм</p>
---	---	--	---	--	---

Выключатели 250 В~

 <p><b>19060</b> 2П 10 АХ переключатель, выключение в центральном положении. Глубина: 33,5 мм</p>	 <p><b>19061</b> Кнопка переключателя 2П 10 А, выключение в центральном положении. Глубина: 35 мм</p>	 <p><b>19062</b> Две 1П НР 10 А нажимные, взаимоблокируемые клавиши <b>19062.AB</b> Как выше, антибактериальной обработки. Глубина: 29 мм</p>	 <p><b>19060.B</b> 2П 10 АХ переключатель, выключение в центральном положении. Глубина: 33,5 мм</p>	 <p><b>19061.B</b> Кнопка переключателя 2П 10 А, выключение в центральном положении. Глубина: 35 мм</p>	 <p><b>19062.B</b> Две 1П НР 10 А нажимные, взаимоблокируемые клавиши <b>19062.AB.B</b> Как выше, антибактериальной обработки. Глубина: 29 мм</p>	 <p><b>19060.M</b> 2П 10 АХ переключатель, выключение в центральном положении. Глубина: 33,5 мм</p>	 <p><b>19061.M</b> Кнопка переключателя 2П 10 А, выключение в центральном положении. Глубина: 35 мм</p>	 <p><b>19062.M</b> Две 1П НР 10 А нажимные, взаимоблокируемые клавиши. Глубина: 29 мм</p>
---	--	--	--	--	--	--	--	--

Quid - Электронный коммутатор для жалюзи

 <p><b>19196</b> С поворотными ламелями, с релейными выходами для управления электродвигателем с соэф 0,6 2 А 220-240 В~ 50/60 Гц, сохранение положения в памяти. Глубина: 40,5 мм</p>	 <p><b>19196.B</b> С поворотными ламелями, с релейными выходами для управления электродвигателем с соэф 0,6 2 А 220-240 В~ 50/60 Гц, сохранение положения в памяти. Глубина: 40,5 мм</p>	 <p><b>19196.M</b> С поворотными ламелями, с релейными выходами для управления электродвигателем с соэф 0,6 2 А 220-240 В~ 50/60 Гц, сохранение положения в памяти. Глубина: 40,5 мм</p>
--	---	---

Устройства

Серые	Белый	Metal
-------	-------	-------

Quid - Электронный релейный модуль и центральный модуль для управления жалюзи (устанавливаемый с задней стороны устройства управления)



**03996**  
С поворотными ламелями, с релейными выходами для управления электродвигателем с cosφ 0,6 2 А 220-240 В~ 50/60 Гц, сохранение положения в памяти



**03997**  
Центральный модуль, 2 входа для кнопки с НР контактами, 6 выходов для релейного модуля управления жалюзи Quid 03996, питание 220-240 В 50/60 Гц, установка в распределительных коробках или с задней стороны устройства управления

Подсоединенное к сети устройство управления View Wireless для жалюзи



**VIEW**  
IoT smart life  
**19594.0**  
Устройство управления для 1 жалюзи с поворотными ламелями с релейным выходом с перекидными контактами для электродвигателя с cosφ 0,6 2 А 100-240 В~ 50/60 Гц, беспроводная технология Bluetooth® 5.0 для системы с mesh-топологией View Wireless и Zigbee 3.0, 1 вход для внешней кнопки для вызова сценария. Комплектуется 2 половинными клавишами на 1 модуль. Глубина: 36,5 мм



**19755.2**  
Две взаимозаменяемые половинные клавиши  
1 модуль, символ стрелки



**19755.2.B**  
Две взаимозаменяемые половинные клавиши  
1 модуль, символ стрелки



**19755.2.M**  
Две взаимозаменяемые половинные клавиши  
1 модуль, символ стрелки

2П выключатели 250 В~ с ключом (для типов с унифицированным ключом 000 добавить .CU к основному коду)



**Δ 19082**  
16 АХ выключатель, ключ достается в положении О (выкл.).  
Глубина: 33 мм



**19083**  
16 АХ выключатель, ключ вынимается в обеих позициях.  
Глубина: 33 мм



**19086**  
НР 16 А нажимная клавиша, ключ достается в положении О (выкл.).  
Глубина: 33 мм



**Δ 19082.B**  
16 АХ выключатель, ключ достается в положении О (выкл.).  
Глубина: 33 мм



**19083.B**  
16 АХ выключатель, ключ вынимается в обеих позициях.  
Глубина: 33 мм



**19086.B**  
НР 16 А нажимная клавиша, ключ достается в положении О (выкл.).  
Глубина: 33 мм



**Δ 19082.M**  
16 АХ выключатель, ключ достается в положении О (выкл.).  
Глубина: 33 мм



**19083.M**  
16 АХ выключатель, ключ вынимается в обеих позициях.  
Глубина: 33 мм



**19086.M**  
НР 16 А нажимная клавиша, ключ достается в положении О (выкл.).  
Глубина: 33 мм

Диммеры\*\*



**19135.1**  
MASTER, универсальная.  
Глубина: 41,5 мм  
**19135.1.120**  
Как выше, 120 В~



**19135.AB.1**  
MASTER, универсальная, антибактериальной обработки.  
Глубина: 41,5 мм



**19136.1**  
MASTER, универсальная, потенциометр.  
Глубина: 40,5 мм



**19135.1.B**  
MASTER, универсальная.  
Глубина: 41,5 мм  
**19135.1.120.B**  
Как выше, 120 В~



**19135.AB.1.B**  
MASTER, универсальная, антибактериальной обработки.  
Глубина: 41,5 мм



**19136.1.B**  
MASTER, универсальная, потенциометр.  
Глубина: 40,5 мм



**19135.1.M**  
MASTER, универсальная.  
Глубина: 41,5 мм  
**19135.1.120.M**  
Как выше, 120 В~



**19136.1.M**  
MASTER, универсальная, потенциометр.  
Глубина: 40,5 мм

\* Лампы и сигнальные устройства стр. 440

\*\* См. инструкции по типам управляемой нагрузки

Устройства

Серые Белый Metal

Диммеры\*\*

<b>19138</b> RGB, потенциометр. Глубина: 40,5 мм	<b>19139</b> FADING-SHOW, потенциометр. Глубина: 40,5 мм	<b>19138.B</b> RGB, потенциометр. Глубина: 40,5 мм	<b>19139.B</b> FADING-SHOW, потенциометр. Глубина: 40,5 мм	<b>19138.M</b> RGB, потенциометр. Глубина: 40,5 мм	<b>19139.M</b> FADING-SHOW, потенциометр. Глубина: 40,5 мм			
<b>19150</b> 100-500 W + потенциометр, 230 В~. Глубина: 39,5 мм	<b>19153</b> 100-500 W, push-push + потенциометр, 230 В~. Глубина: 39,5 мм	<b>*19147</b> 30-500 W/ 30-300 VA, потенциометр, 120 В~. Глубина: 39,5 мм	<b>19150.B</b> 100-500 W + potenciometrom, 230 В~. Глубина: 39,5 мм	<b>19153.B</b> 100-500 W, push-push + потенциометр, 230 В~. Глубина: 39,5 мм	<b>*19147.B</b> 30-500 W/ 30-300 VA, потенциометр, 120 В~. Глубина: 39,5 мм	<b>19150.M</b> 100-500 W + потенциометр, 230 В~. Глубина: 39,5 мм	<b>19153.M</b> 100-500 W, push-push + потенциометр, 230 В~. Глубина: 39,5 мм	<b>*19147.M</b> 30-500 W/ 30-300 VA, потенциометр, 120 В~. Глубина: 39,5 мм

Регуляторы - управляемые нагрузки

Тип РЕГУЛЯТОРЫ НАГРУЗКИ	УНИВЕРСАЛЬНЫЕ							
	19135.1 - 19135.1.120				19136.1			
	2-проводное соединение		3-проводное соединение		2-проводное соединение		3-проводное соединение	
	LE	TE	LE	TE	LE	TE	LE	TE
Лампы накаливания	40 ÷ 400 Вт	40 ÷ 300 Вт	40 ÷ 400 Вт	40 ÷ 300 Вт	40 ÷ 400 Вт	40 ÷ 300 Вт	40 ÷ 400 Вт	40 ÷ 300 Вт
Компактные флуоресцентные лампы (LFC)	10 ÷ 100 Вт макс. 5 ламп	10 ÷ 200 Вт макс. 10 ламп	10 ÷ 100 Вт макс. 5 ламп	10 ÷ 200 Вт макс. 10 ламп	10 ÷ 100 Вт макс. 5 ламп	10 ÷ 200 Вт макс. 10 ламп	10 ÷ 100 Вт макс. 5 ламп	10 ÷ 200 Вт макс. 10 ламп
Светодиодные лампы	5 ÷ 100 Вт макс. 10 ламп	5 ÷ 200 Вт макс. 20 ламп	3 ÷ 100 Вт макс. 10 ламп	3 ÷ 200 Вт макс. 20 ламп	5 ÷ 100 Вт макс. 10 ламп	5 ÷ 200 Вт макс. 20 ламп	3 ÷ 100 Вт макс. 10 ламп	3 ÷ 200 Вт макс. 20 ламп
Электронные трансформаторы для питания галогенных ламп	40 ÷ 300 ВА макс. 3 трансф. тип [и]	40 ÷ 300 ВА макс. 5 трансф. тип [и]	40 ÷ 300 ВА макс. 3 трансф. тип [и]	40 ÷ 300 ВА макс. 5 трансф. тип [и]	40 ÷ 300 ВА макс. 3 трансф. тип [и]	40 ÷ 300 ВА макс. 5 трансф. тип [и]	40 ÷ 300 ВА макс. 3 трансф. тип [и]	40 ÷ 300 ВА макс. 5 трансф. тип [и]
Источники питания для светодиодных ламп (арт. 01874, 01875)			макс. 10 источн. пит.	Неприменимо			макс. 10 источн. пит.	Неприменимо
Лампы аварийного освещения (арт. 02662)			макс. 10 ламп	Неприменимо			макс. 10 ламп	Неприменимо

Тип РЕГУЛЯТОРЫ НАГРУЗКИ	RGB		FADING-SHOW	
	19138		19139	
Источники питания RGB (арт. 01876)	макс. 10 источников питания		макс. 10 источников питания	
Лампы RGB (арт. 02663)	макс. 10 ламп		макс. 10 ламп	

Тип РЕГУЛЯТОРЫ НАГРУЗКИ	СТАНДАРТНЫЕ		
	19150 (+ потенциометр)	19153 (push-push + потенциометр)	19147 (+ потенциометр)
Лампы накаливания	100 - 500 W	100 - 500 W	30 - 500 W
Ферромагнитные трансформаторы			30 - 300 VA

Электронные блоки питания

<b>01874</b> 230 В~ 50 Гц, для регулируемых светодиодных ламп постоянного напряжения 12-24 В пост.т. Δ 01874.120 Как выше, 120 В~	<b>01875</b> 230 В~ 50 Гц, для регулируемых светодиодных ламп постоянного напряжения 350/500/700 mA Δ 01875.120 Как выше, 120 В~	<b>01876</b> 230 В~ 50 Гц, для регулируемых светодиодных ламп RGB постоянного напряжения 12-24 В пост.т. Δ 01876.120 Как выше, 120 В~





Устройства

Серые	Белый	Metal
-------	-------	-------

Сенсорные выключатели

 <p><b>Δ 19172</b> Приемник ИК, НР 6 А 230 В~ выход реле, 50/60 Гц. Глубина: 37 мм</p>	 <p><b>Δ 19173</b> Приемник, 4 А 230 В~ выход реле, для рольставень - 2 модуля. Глубина: 37 мм</p>	 <p><b>Δ 19175</b> Приемник, 40-450 Вт/ВА диммер, 230 В~. Глубина: 41,5 мм</p>	 <p><b>Δ 19172.B</b> Приемник ИК, НР 6 А 230 В~ выход реле, 50/60 Гц. Глубина: 37 мм</p>	 <p><b>Δ 19173.B</b> Приемник, 4 А 230 В~ выход реле, для рольставень - 2 модуля. Глубина: 37 мм</p>	 <p><b>Δ 19175.B</b> Приемник, 40-450 Вт/ВА диммер, 230 В~. Глубина: 41,5 мм</p>	 <p><b>Δ 19172.M</b> Приемник ИК, НР 6 А 230 В~ выход реле, 50/60 Гц. Глубина: 37 мм</p>	 <p><b>Δ 19173.M</b> Приемник, 4 А 230 В~ выход реле, для рольставень - 2 модуля. Глубина: 37 мм</p>	 <p><b>Δ 19175.M</b> Приемник, 40-450 Вт/ВА диммер, 230 В~. Глубина: 41,5 мм</p>
--	---	---	---	---	---	---	---	---

 <p><b>19181</b> Выключатель освещения, НР 6 А 230 В~ выход реле, 50/60 Гц <b>19181.120</b> Как выше, 120 В~. Глубина: 36 мм</p>	 <p><b>19181.B</b> Выключатель освещения, НР 6 А 230 В~ выход реле, 50/60 Гц <b>19181.120.B</b> Как выше, 120 В~. Глубина: 36 мм</p>	 <p><b>19181.M</b> Выключатель освещения, НР 6 А 230 В~ выход реле, 50/60 Гц <b>19181.120.M</b> Как выше, 120 В~. Глубина: 36 мм</p>
--	---	---

 <p><b>00800.14</b> Каркас для ориентируемого суппорта</p>	 <p><b>00805.14</b> Адаптер для ориентируемого суппорта, встраиваемый монтаж - 2 модуля. Глубина: 36,5 мм</p>	 <p><b>00801.14</b> Ориентируемый суппорт - 1 модуль</p>	 <p><b>00800</b> Каркас для ориентируемого суппорта</p>	 <p><b>00805</b> Адаптер для ориентируемого суппорта, встраиваемый монтаж - 2 модуля. Глубина: 36,5 мм</p>	 <p><b>00801</b> Ориентируемый суппорт - 1 модуль</p>
--	--	---	--	---	--

 <p><b>02690</b> Выключатель освещения, лампы накаливания 2000 вт, CFL 10-1000 вт, LED 100 вт, 220-240 В~ 50/60 Гц, потолочный монтаж</p>
---

Устройства перезапуска

 <p><b>19183</b> Для аварийного вызова, 2НР 5 А 250 В~, 12 В~/12-24 В пост.т. - 2 модуля. Глубина: 38,2 мм</p>	 <p><b>19183.B</b> Для аварийного вызова, 2НР 5 А 250 В~, 12 В~/12-24 В пост.т. - 2 модуля. Глубина: 38,2 мм</p>	 <p><b>19183.M</b> Для аварийного вызова, 2НР 5 А 250 В~, 12 В~/12-24 В пост.т. - 2 модуля. Глубина: 38,2 мм</p>
--	---	---

Устройства

Серые	Белый	Metal
-------	-------	-------

Комплект для радиочастот

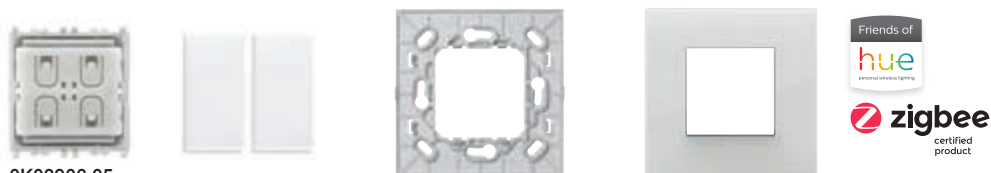

**OK03906.05**  
 Комплект Friends of Hue Arké Classic.  
 Содержание:  
 • 1 элемент управления с 4 кнопками с радиочастотой 03906  
 • 1 подложка 19507.CL.B, белая  
 • 2 кнопки 19506.B, белая  
 • Накладки 2 модуля 19642.B66, Reflex Ледяной блеск total look

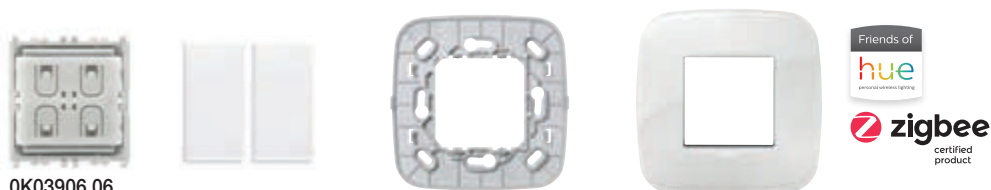

**OK03906.06**  
 Комплект Friends of Hue Arké Round.  
 Содержание:  
 • 1 элемент управления с 4 кнопками с радиочастотой 03906  
 • 1 подложка 19507.RN.B, белая  
 • 2 кнопки 19506.B, белая  
 • Накладки 2 модуля 19672.B66, Reflex Ледяной блеск total look

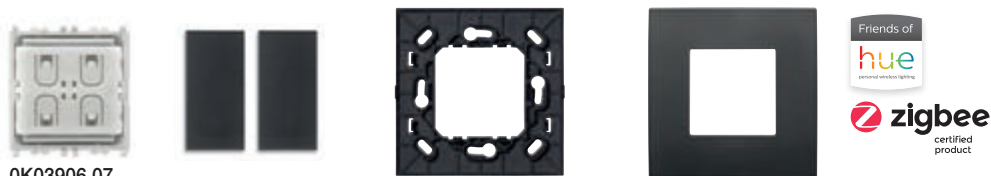

**OK03906.07**  
 Комплект Friends of Hue Arké Classic.  
 Содержание:  
 • 1 элемент управления с 4 кнопками с радиочастотой 03906  
 • 1 подложка 19507.CL, серый  
 • 2 кнопки 19506, серый  
 • Накладки 2 модуля 19642.71, Черный



**OK03906.08**  
 Комплект Friends of Hue Arké Round.  
 Содержание:  
 • 1 элемент управления с 4 кнопками с радиочастотой 03906  
 • 1 подложка 19507.RN, серый  
 • 2 кнопки 19506, серый  
 • Накладки 2 модуля 19672.81, Черный

Устройства

Серые

Белый

Metal

Радиочастотные интеллектуальные устройства

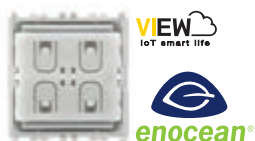

**03955**  
4-кнопочный плоский элемент управления с радиочастотным передатчиком 868 МГц, стандарт **EnOcean®**, комплектуется кнопками 19506+19506.2 - 2 модуля



**01796.2**  
Многофункциональный актуатор, с релейным НР выходом 10 А 230 В~, программируемый с функцией выключателя для локального управления; локальный вход, переносимый в качестве выключателя ON/OFF на другие актуаторы **EnOcean®**, питание 230 В~ 50/60 Гц

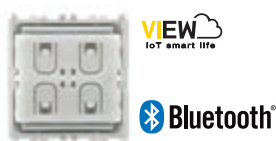

**03925**  
4-кнопочный плоский элемент управления с радиочастотным передатчиком 2,4 ГГц, технология **Bluetooth® Low Energy wireless technology**, комплектуется кнопками 19506+19506.2 - 2 модуля

Совместим с **CASAMBI XICATO®**  
Совместим с системой View Wireless

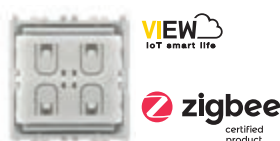

**03905**  
4-кнопочный плоский элемент управления с радиочастотным передатчиком 2,4 ГГц, стандарт **Zigbee Green Power**, комплектуется кнопками 19506+19506.2 - 2 модуля



**03906**  
4-кнопочный плоский элемент управления с радиочастотным передатчиком 2,4 ГГц, стандарт **Zigbee Green Power** и **Friends of Hue**, комплектуется кнопками 19506 - 2 модуля



**19507**  
Подложка для настенной установки на стене для радиочастотного управления, комплектуется накладками на 2 модуля или 2 центральных модуля



**19507.B**  
Подложка для настенной установки на стене для радиочастотного управления, комплектуется накладками на 2 модуля или 2 центральных модуля



**19507.CL**  
Подложка для настенной установки на стене для радиочастотного управления, комплектуется накладками на 2 модуля Classic



**19507.RN**  
Подложка для настенной установки на стене для радиочастотного управления, комплектуется накладками на 2 модуля Round

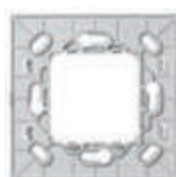

**19507.CL.B**  
Подложка для настенной установки на стене для радиочастотного управления, комплектуется накладками на 2 модуля Classic



**19507.RN.B**  
Подложка для настенной установки на стене для радиочастотного управления, комплектуется накладками на 2 модуля Round



**19506**  
Пара кнопок 1 модуль для радиочастотных элементов управления, персонализируемые



**19506.2**  
Кнопка 2 модуля для радиочастотных элементов управления, персонализируемая



**19506.B**  
Пара кнопок 1 модуль для радиочастотных элементов управления, персонализируемые



**19506.2.B**  
Кнопка 2 модуля для радиочастотных элементов управления, персонализируемая



**19506.M**  
Пара кнопок 1 модуль для радиочастотных элементов управления, персонализируемые















**19506.2.M**  
Кнопка 2 модуля для радиочастотных элементов управления, персонализируемая

# Штепсельные розетки

Серые	Белый	Metal
-------	-------	-------

## Штепсельные розетки итальянского стандарта, SICURY 2П+3 250 В~

 <p><b>19201</b> 10 А, P11 <b>19201.AB</b> Как выше, антибактериальной обработки. Глубина: 25,3 мм</p>	 <p><b>19203</b> Вpresa 16 А, P17/11 <b>19203.AB</b> Как выше, антибактериальной обработки. Глубина: 25,3 мм</p>	 <p><b>19201.B</b> 10 А, P11 <b>19201.AB.B</b> Как выше, антибактериальной обработки. Глубина: 25,3 мм</p>	 <p><b>19203.B</b> Вpresa 16 А, P17/11 <b>19203.AB.B</b> Как выше, антибактериальной обработки. Глубина: 25,3 мм</p>	 <p><b>19201.M</b> 10 А, P11. Глубина: 25,3 мм</p>	 <p><b>19203.M</b> Вpresa 16 А, P17/11. Глубина: 25,3 мм</p>
 <p><b>19209</b> 16 А, P30 - 2 модуля. Глубина: 29 мм</p>	 <p><b>19210</b> 16 А, универсальная - 2 модуля <b>19210.AB</b> Как выше, антибактериальной обработки. Глубина: 26 мм</p>	 <p><b>19209.B</b> 16 А, P30 - 2 модуля. Глубина: 29 мм</p>	 <p><b>19210.B</b> 16 А, универсальная - 2 модуля <b>19210.AB.B</b> Как выше, антибактериальной обработки. Глубина: 26 мм</p>	 <p><b>19209.M</b> 16 А, P30 - 2 модуля. Глубина: 29 мм</p>	 <p><b>19210.M</b> 16 А, универсальная - 2 модуля. Глубина: 26 мм</p>

## Подсоединенное к сети устройство управления View Wireless для розетки

 <p><b>VIEW</b> IoT smart life <b>Bluetooth</b> <b>zigbee</b> certified product</p> <p><b>19593</b> Устройство управления с НР релейным выходом 16 А 100-240 В~ 50/60 Гц, беспроводная технология Bluetooth® 5.0 для системы с mesh-топологией View Wireless и Zigbee 3.0, функция измерения мгновенной мощности и порогового значения для отключения нагрузки. Глубина: 39 мм</p>	 <p><b>VIEW</b> IoT smart life <b>Bluetooth</b> <b>zigbee</b> certified product</p> <p><b>19593.B</b> Устройство управления с НР релейным выходом 16 А 100-240 В~ 50/60 Гц, беспроводная технология Bluetooth® 5.0 для системы с mesh-топологией View Wireless и Zigbee 3.0, функция измерения мгновенной мощности и порогового значения для отключения нагрузки. Глубина: 39 мм</p>	 <p><b>VIEW</b> IoT smart life <b>Bluetooth</b> <b>zigbee</b> certified product</p> <p><b>19593.M</b> Устройство управления с НР релейным выходом 16 А 100-240 В~ 50/60 Гц, беспроводная технология Bluetooth® 5.0 для системы с mesh-топологией View Wireless и Zigbee 3.0, функция измерения мгновенной мощности и порогового значения для отключения нагрузки. Глубина: 39 мм</p>
--	---	---

## Штепсельные розетки, SICURY 2P+E 250 В~ (для выделенных линий)

 <p><b>19203.R</b> Вpresa 16 А, P17/11, красная. Глубина: 25,3 мм</p>	 <p><b>19209.A</b> 16 А P30, с крышкой - 2 модуля. Глубина: 29 мм</p>	 <p><b>19209.R</b> 16 А P30, красная - 2 модуля. Глубина: 29 мм</p>	 <p><b>19209.V</b> 16 А P30, зеленая - 2 модуля. Глубина: 29 мм</p>	 <p><b>19210.R</b> 16 А, универсальная, красная - 2 модуля. Глубина: 29 мм</p>
---	--	--	--	---

## Розетки по немецкому стандарту 250 В~

 <p><b>19208</b> SICURY 2П+3 16 А, немецкий стандарт - 2 модуля <b>19208.AB</b> Как выше, антибактериальной обработки. Глубина: 29 мм</p>	 <p><b>19208.C</b> SICURY 2П+3 16 А, немецкий стандарт, с крышкой - 2 модуля. Глубина: 29,9 мм</p>	 <p><b>19208.B</b> SICURY 2П+3 16 А, немецкий стандарт - 2 модуля <b>19208.AB.B</b> Как выше, антибактериальной обработки. Глубина: 29 мм</p>	 <p><b>19208.C.B</b> SICURY 2П+3 16 А, немецкий стандарт, с крышкой - 2 модуля. Глубина: 29,9 мм</p>	 <p><b>19208.M</b> SICURY 2П+3 16 А, немецкий стандарт - 2 модуля. Глубина: 29 мм</p>	 <p><b>19208.C.M</b> SICURY 2П+3 16 А, немецкий стандарт, с крышкой - 2 модуля. Глубина: 29,9 мм</p>
---	---	--	---	--	---

# Штепсельные розетки

Серые	Белый	Metal
-------	-------	-------

## Розетки по немецкому стандарту 250 В~, быстросоединяемые клеммы

 <p><b>19208.FX</b> SICURY 2П+3 16 А, немецкий стандарт - 2 модуля. Глубина: 33,1 мм</p> <p><b>19208.FX.C</b> SICURY 2П+3 16 А, немецкий стандарт, с крышкой - 2 модуля. Глубина: 34,6 мм</p>	 <p><b>19208.FX.B</b> SICURY 2П+3 16 А, немецкий стандарт - 2 модуля. Глубина: 33,1 мм</p> <p><b>19208.FX.C.B</b> SICURY 2П+3 16 А, немецкий стандарт, с крышкой - 2 модуля. Глубина: 34,6 мм</p>	 <p><b>19208.FX.M</b> SICURY 2П+3 16 А, немецкий стандарт - 2 модуля. Глубина: 33,1 мм</p> <p><b>19208.FX.C.M</b> SICURY 2П+3 16 А, немецкий стандарт, с крышкой - 2 модуля. Глубина: 34,6 мм</p>
---	--	--

## Розетки по французскому стандарту 250 В~

 <p><b>19212</b> SICURY 2П+3 16 А, французский стандарт - 2 модуля <b>19212.AB</b> Как выше, антибактериальной обработки. Глубина: 26 мм</p> <p><b>19212.C</b> SICURY 2П+3 16 А, французский стандарт, с крышкой - 2 модуля. Глубина: 26,9 мм</p>	 <p><b>19212.B</b> SICURY 2П+3 16 А, французский стандарт - 2 модуля <b>19212.AB.B</b> Как выше, антибактериальной обработки. Глубина: 26 мм</p> <p><b>19212.C.B</b> SICURY 2П+3 16 А, французский стандарт, с крышкой - 2 модуля. Глубина: 26,9 мм</p>	 <p><b>19212.M</b> SICURY 2П+3 16 А, французский стандарт - 2 модуля. Глубина: 26 мм</p> <p><b>19212.C.M</b> SICURY 2П+3 16 А, французский стандарт, с крышкой - 2 модуля. Глубина: 26,9 мм</p>
---	--	--

## Розетки по французскому стандарту 250 В~, быстросоединяемые клеммы

 <p><b>19212.FX</b> SICURY 2П+3 16 А, французский стандарт - 2 модуля. Глубина: 30,1 мм</p> <p><b>19212.FX.C</b> SICURY 2П+3 16 А, французский стандарт, с крышкой - 2 модуля. Глубина: 31,6 мм</p>	 <p><b>19212.FX.B</b> SICURY 2П+3 16 А, французский стандарт - 2 модуля. Глубина: 30,1 мм</p> <p><b>19212.FX.C.B</b> SICURY 2П+3 16 А, французский стандарт, с крышкой - 2 модуля. Глубина: 31,6 мм</p>	 <p><b>19212.FX.M</b> SICURY 2П+3 16 А, французский стандарт - 2 модуля. Глубина: 30,1 мм</p> <p><b>19212.FX.C.M</b> SICURY 2П+3 16 А, французский стандарт, с крышкой - 2 модуля. Глубина: 31,6 мм</p>
---	--	--

## Стандартные штепсельные розетки 250 В~

 <p><b>19214</b> SICURY 2П+3 5 А, английский стандарт - 2 модуля. Глубина: 18,1 мм</p> <p><b>19219<sup>1</sup></b> 2П+3 13 А, английский стандарт - 2 модуля. Глубина: 17,5 мм</p>	 <p><b>19214.B</b> SICURY 2П+3 5 А, английский стандарт - 2 модуля. Глубина: 18,1 мм</p> <p><b>19219.B<sup>1</sup></b> 2П+3 13 А, английский стандарт - 2 модуля. Глубина: 17,5 мм</p> <p><b>Δ 19220.B</b> SICURY 2П+3 13 А, английский стандарт - 2 модуля. Глубина: 24,7 мм</p>	 <p><b>19214.M</b> SICURY 2П+3 5 А, английский стандарт - 2 модуля. Глубина: 18,1 мм</p> <p><b>19219.M<sup>1</sup></b> 2П+3 13 А, английский стандарт - 2 модуля. Глубина: 17,5 мм</p> <p><b>Δ 19220.M</b> SICURY 2П+3 13 А, английский стандарт - 2 модуля. Глубина: 24,7 мм</p>
--	--	--

## Розетки по швейцарскому стандарту 250 В~

 <p><b>19226</b> 2П+3 10 А, швейц. стандарт тип 13 - 2 модуля. Глубина: 36,05 мм</p>	 <p><b>19226.B</b> 2П+3 10 А, швейц. стандарт тип 13 - 2 модуля. Глубина: 36,05 мм</p>	 <p><b>19226.M</b> 2П+3 10 А, швейц. стандарт тип 13 - 2 модуля. Глубина: 36,05 мм</p>
--	---	---

<sup>1</sup> Лампы и сигнальные устройства стр. 440

<sup>4</sup> Соответствует норме BS 1363-2, SASO 2203











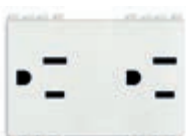

# Штепсельные розетки

Серые	Белый	Metal
-------	-------	-------



## Розетки SICURY по евроамериканскому стандарту 250 В~

								
<b>19234</b> 2П 16 А, евро-американский (ø 4,8 мм). Глубина: 27,8 мм	<b>19248</b> 2П+3 16 А, евро-американский - 2 модуля. Глубина: 26 мм	<b>19249</b> 2 x 2П+3 16 А, евро-американский - 3 модуля. Глубина: 24 мм	<b>19234.B</b> 2П 16 А, евро-американский (ø 4,8 мм). Глубина: 27,8 мм	<b>19248.B</b> 2П+3 16 А, евро-американский - 2 модуля. Глубина: 26 мм	<b>19249.B</b> 2 x 2П+3 16 А, евро-американский - 3 модуля. Глубина: 24 мм	<b>19234.M</b> 2П 16 А, евро-американский (ø 4,8 мм). Глубина: 27,8 мм	<b>19248.M</b> 2П+3 16 А, евро-американский - 2 модуля. Глубина: 26 мм	<b>19249.M</b> 2 x 2П+3 16 А, евро-американский - 3 модуля. Глубина: 24 мм

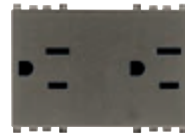

## Розетки по стандарту США и Саудовской Аравии 127 В~

					
<b>19242</b> SICURY 2П+3 15 А, мериканский и арабский стандарт. Глубина: 26,9 мм	<b>19243</b> Две SICURY 2П+3 15 А, американский и арабский стандарт - 3 модуля. Глубина: 25,5 мм	<b>19242.B</b> SICURY 2П+3 15 А, мериканский и арабский стандарт. Глубина: 26,9 мм	<b>19243.B</b> Две SICURY 2П+3 15 А, американский и арабский стандарт - 3 модуля. Глубина: 25,5 мм	<b>19242.M</b> SICURY 2П+3 15 А, мериканский и арабский стандарт. Глубина: 26,9 мм	<b>19243.M</b> Две SICURY 2П+3 15 А, американский и арабский стандарт - 3 модуля. Глубина: 25,5 мм
					
<b>19245</b> 2П+3 15 А, мериканский и арабский стандарт. Глубина: 26,9 мм	<b>19246</b> Две 2П+3 15 А, американский и арабский стандарт - 3 модуля. Глубина: 25,5 мм	<b>19245.B</b> 2П+3 15 А, мериканский и арабский стандарт. Глубина: 26,9 мм	<b>19246.B</b> Две 2П+3 15 А, американский и арабский стандарт - 3 модуля. Глубина: 25,5 мм	<b>19245.M</b> 2П+3 15 А, мериканский и арабский стандарт. Глубина: 26,9 мм	<b>19246.M</b> Две 2П+3 15 А, американский и арабский стандарт - 3 модуля. Глубина: 25,5 мм



## Розетки по израильскому стандарту 250 В~

		
<b>19240</b> SICURY 2П+3 16 А, Израильскому стандарту - 2 модуля. Глубина: 29,2 мм	<b>19240.B</b> SICURY 2П+3 16 А, Израильскому стандарту - 2 модуля. Глубина: 29,2 мм	<b>19240.M</b> SICURY 2П+3 16 А, Израильскому стандарту - 2 модуля. Глубина: 29,2 мм

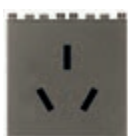
## Стандартные китайский розетки 250 В~

		
<b>19254</b> SICURY 2П+3 16 А, китайский стандарт. - 2 модуля. Глубина: 29,3 мм	<b>19254.B</b> SICURY 2П+3 16 А, китайский стандарт. - 2 модуля. Глубина: 29,3 мм	<b>19254.M</b> SICURY 2П+3 16 А, китайский стандарт. - 2 модуля. Глубина: 29,3 мм

## Стандартные австралийский розетки SICURY 250 В~

		
<b>19262</b> SICURY 2П+3 15 А, австралийский стандарт - 2 модуля. Глубина: 29,7 мм	<b>19262.B</b> SICURY 2П+3 15 А, австралийский стандарт - 2 модуля. Глубина: 29,7 мм	<b>19262.M</b> SICURY 2П+3 15 А, австралийский стандарт - 2 модуля. Глубина: 29,7 мм

## Штепсельные розетки

Серые	Белый	Metal
-------	-------	-------

### Универсальные розетки 250 В~



**19255**  
SICURY 2П+3 13 А  
- 3 модуля.  
Глубина: 18,8 мм



**\*19257**  
SICURY 2П+3 13 А  
- 2 модуля.  
Глубина: 18,3 мм



**19255.B**  
SICURY 2П+3 13 А  
- 3 модуля.  
Глубина: 18,8 мм



**\*19257.B**  
SICURY 2П+3 13 А  
- 2 модуля.  
Глубина: 18,3 мм



**19255.M**  
SICURY 2П+3 13 А  
- 3 модуля.  
Глубина: 18,8 мм



**\*19257.M**  
SICURY 2П+3 13 А  
- 2 модуля.  
Глубина: 18,3 мм

### Розетки британского стандарта 250 В~ (в комплекте с блоком сигнализации 00930)



**19221.4**  
SICURY 2П+3 13 А,  
выключатель 2Р.  
Глубина: 17,5 мм



**19222.4**  
SICURY 2П+3 13 А,  
выключатель 2Р.  
Глубина: 17,5 мм



**19221.B.4**  
SICURY 2П+3 13 А,  
выключатель 2Р.  
Глубина: 17,5 мм



**19222.B.4**  
SICURY 2П+3 13 А,  
выключатель 2Р.  
Глубина: 17,5 мм



**19221.M.4**  
SICURY 2П+3 13 А,  
выключатель 2Р.  
Глубина: 17,5 мм



**19222.M.4**  
SICURY 2П+3 13 А,  
выключатель 2Р.  
Глубина: 17,5 мм



**19221.L.4**  
SICURY 2П+3  
13 А, выключатель 2Р+световой  
индикатор. Глубина: 17,5 мм



**19222.L.4**  
SICURY 2П+3 13 А,  
выключатель 2Р+световой  
индикатор. Глубина: 17,5 мм



**19221.L.B.4**  
SICURY 2П+3  
13 А, выключатель 2Р+световой  
индикатор. Глубина: 17,5 мм



**19222.L.B.4**  
SICURY 2П+3 13 А,  
выключатель 2Р+световой  
индикатор. Глубина: 17,5 мм



**19221.L.M.4**  
SICURY 2П+3  
13 А, выключатель 2Р+световой  
индикатор. Глубина: 17,5 мм



**19222.L.M.4**  
SICURY 2П+3 13 А,  
выключатель 2Р+световой  
индикатор. Глубина: 17,5 мм



**19215.5**  
SICURY 2П+3 5 А,  
выключатель 2Р.  
Глубина: 17,5 мм



**19217.5**  
SICURY 2П+3 15 А,  
выключатель 2Р.  
Глубина: 25,5 мм



**19215.B.5**  
SICURY 2П+3 5 А,  
выключатель 2Р.  
Глубина: 17,5 мм



**19217.B.5**  
SICURY 2П+3 15 А,  
выключатель 2Р.  
Глубина: 25,5 мм



**19215.M.5**  
SICURY 2П+3 5 А,  
выключатель 2Р.  
Глубина: 17,5 мм



**19217.M.5**  
SICURY 2П+3 15 А,  
выключатель 2Р.  
Глубина: 25,5 мм

### Розетки по американскому стандарту 2П+3 15 А 60 Гц 125 В~



**19296**  
Две розетки по американскому стандарту с  
дифференциальным автоматическим выключателем  
GFCI - 3 модуля. Глубина: 31,6 мм



**19296.B**  
Две розетки по американскому стандарту с  
дифференциальным автоматическим выключателем  
GFCI - 3 модуля. Глубина: 31,6 мм



**19296.M**  
Две розетки по американскому стандарту с  
дифференциальным автоматическим выключателем  
GFCI - 3 модуля. Глубина: 31,6 мм

# Штепсельные розетки

Серые	Белый	Metal
-------	-------	-------

## Розетки Standard British 250 В~ и блок питания USB



■ 19223.A  
SICURY 2P+E 13 A 250 В~ с выключателем 2P и выходом USB типа A. Глубина: 21 мм



■ 19223.A.B  
SICURY 2P+E 13 A 250 В~ с выключателем 2P и выходом USB типа A. Глубина: 21 мм



■ 19223.A.M  
SICURY 2P+E 13 A 250 В~ с выключателем 2P и выходом USB типа A. Глубина: 21 мм



▲ 19223.C  
SICURY 2P+E 13 A 250 В~ с выключателем 2P и выходом USB типа C. Глубина: 22,8 мм



▲ 19223.C.B  
SICURY 2P+E 13 A 250 В~ с выключателем 2P и выходом USB типа C. Глубина: 22,8 мм



▲ 19223.C.M  
SICURY 2P+E 13 A 250 В~ с выключателем 2P и выходом USB типа C. Глубина: 22,8 мм



■ 19224.AC  
SICURY 2P+E 13 A 250 В~ с двумя выключателями 2P, выходом USB типа A и выходом USB типа C. Глубина: 21 мм



■ 19224.AC.B  
SICURY 2P+E 13 A 250 В~ с двумя выключателями 2P, выходом USB типа A и выходом USB типа C. Глубина: 21 мм



■ 19224.AC.M  
SICURY 2P+E 13 A 250 В~ с двумя выключателями 2P, выходом USB типа A и выходом USB типа C. Глубина: 21 мм



▲ 19224.CC  
SICURY 2P+E 13 A 250 В~ с двумя выключателями 2P и выходом USB типа C. Глубина: 22,8 мм



▲ 19224.CC.B  
SICURY 2P+E 13 A 250 В~ с двумя выключателями 2P и выходом USB типа C. Глубина: 22,8 мм



▲ 19224.CC.M  
SICURY 2P+E 13 A 250 В~ с двумя выключателями 2P и выходом USB типа C. Глубина: 22,8 мм



■ 19266.A  
SICURY 2P+E 13 A 250 В~ multistandard с выключателем 2P и выходом USB типа A. Глубина: 21 мм



■ 19266.A.B  
SICURY 2P+E 13 A 250 В~ multistandard с выключателем 2P и выходом USB типа A. Глубина: 21 мм



■ 19266.A.M  
SICURY 2P+E 13 A 250 В~ multistandard с выключателем 2P и выходом USB типа A. Глубина: 21 мм



▲ 19266.C  
SICURY 2P+E 13 A 250 В~ multistandard с выключателем 2P и выходом USB типа C. Глубина: 22,8 мм



▲ 19266.C.B  
SICURY 2P+E 13 A 250 В~ multistandard с выключателем 2P и выходом USB типа C. Глубина: 22,8 мм



▲ 19266.C.M  
SICURY 2P+E 13 A 250 В~ multistandard с выключателем 2P и выходом USB типа C. Глубина: 22,8 мм

## Штепсельные розетки

Серые	Белый	Metal
-------	-------	-------

### Возможное совмещение - вилки и розетки, соответствующие зарубежным стандартам

ВИЛКА \ РОЗЕТКА	Немецкий		Французский		Английский		Швейцарский	Израильский	Британский				
	19208	19212	19214	19219	19220	19226	19240	19221	19221.L	19222	19222.L	19215	19217
итальянскому стандарту, типа S10	•	•					•						
евростандарту 2П 2,5 А	•	•					•	•					
2 П+3 16 А 250 В ~ немецкий стандарт	•							○					
2 П+3 16 А 250 В ~ комбинированная в соответствии с немецким и французским стандартами	•	•						○					
2 П 16 А 250 В ~ комбинированная в соответствии с немецким и французским стандартами	•	•						•					
2 П+3 16 А 250 В ~ французский стандарт		•						○					
2 П+3 10 А 250 В ~ швейцарский стандарт							•						
2 П+3 16 А 250 В ~ израильский стандарт								•					
2 П+3 5 А 250 В ~ английский стандарт			•									•	
2 П+3 13 А 250 В ~ английский стандарт				•	•			•	•	•	•		
2 П+3 15 А 250 В ~ английский стандарт													•
2 П 13 А 220 В ~ саудовский стандарт									•	•	•	•	

● Стандарт на вилку, совместимую с розеткой; ○ Стандарт на вилку, совместимую с розеткой, без выполнения заземления.

### Возможное совмещение - вилки и розетки, соответствующие зарубежным стандартам

ВИЛКА \ РОЗЕТКА	Multistandard		Американский	Евроамериканский			Американский Саудовский		Китайский	Австралийский
	19255	19257	19296	19234	19248	19249	19242	19243	19254	19262
итальянскому стандарту, типа S10	•	•		•	•	•				
евростандарту 2П 2,5 А	•	•		•	•	•				
2 П+3 16 А 250 В ~ немецкий стандарт	○	○		○	○	○				
2 П+3 16 А 250 В ~ комбинированная в соответствии с немецким и французским стандартами				○	○	○				
2 П 16 А 250 В ~ комбинированная в соответствии с немецким и французским стандартами				•	•	•				
2 П+3 16 А 250 В ~ французский стандарт				○	○	○				
2 П+3 15 А 125 В ~ американский стандарт					•	•				
Вилка 2 П+3 10 А 250 В ~ швейцарский стандарт	•	•								
2 П+3 5 А 250 В ~ английский стандарт	•	•								
2 П+3 13 А 250 В ~ английский стандарт	•	•								
2 П+3 15 А 125 В ~ американский стандарт			•				•	•		
2 П 15 А 127 В ~ американский стандарт и саудовский стандарт							•	•		
2 П+3 10 А 250 В ~ бразильский стандарт	•	•								
2 П+3 10 А 250 В ~ китайский стандарт	•	•							•	
2 П+3 10 А 250 В ~ австралийский стандарт	•	•								
2 П+3 15 А 250 В ~ австралийский стандарт										•

● Стандарт на вилку, совместимую с розеткой; ○ Стандарт на вилку, совместимую с розеткой, без выполнения заземления.









# Штепсельные розетки

Серые	Белый	Metal
-------	-------	-------









## Взаимоблокированные штепсельные розетки 2П+3 с автоматическим выключателем - I<sub>Δn</sub> 10 mA (120-230 В~ 50/60 Гц)

 <p><b>19273</b> Вpresa 16 A P17/11 250 В~, 1П+N С 16 - 2 модуля. Глубина: 39,6 мм</p>	 <p><b>19276</b> 16 A P30 250 В~, 1П+N С 16 - 3 модуля. Глубина: 39,6 мм</p>	 <p><b>19273.B</b> Вpresa 16 A P17/11 250 В~, 1П+N С 16 - 2 модуля. Глубина: 39,6 мм</p>	 <p><b>19276.B</b> 16 A P30 250 В~, 1П+N С 16 - 3 модуля. Глубина: 39,6 мм</p>	 <p><b>19273.M</b> Вpresa 16 A P17/11 250 В~, 1П+N С 16 - 2 модуля. Глубина: 39,6 мм</p>	 <p><b>19276.M</b> 16 A P30 250 В~, 1П+N С 16 - 3 модуля. Глубина: 39,6 мм</p>
 <p><b>19283</b> Вpresa 16 A P17/11 250 В~, 1П+N С 16 - 3 модуля. Глубина: 39,6 мм</p>	 <p><b>19286</b> 16 A P30 250 В~, 1П+N С 16 - 4 модуля. Глубина: 39,6 мм</p>	 <p><b>19283.B</b> Вpresa 16 A P17/11 250 В~, 1П+N С 16 - 3 модуля. Глубина: 39,6 мм</p>	 <p><b>19286.B</b> 16 A P30 250 В~, 1П+N С 16 - 4 модуля. Глубина: 39,6 мм</p>	 <p><b>19283.M</b> Вpresa 16 A P17/11 250 В~, 1П+N С 16 - 3 модуля. Глубина: 39,6 мм</p>	 <p><b>19286.M</b> 16 A P30 250 В~, 1П+N С 16 - 4 модуля. Глубина: 39,6 мм</p>

## Розетки для бритв

 <p><b>19290</b> 230 В~ 50/60 Гц, с разделительным трансформатором 20 ВА, 230 В~ и 120 В~ выходы - 3 модуля <b>19290.AB</b> Как выше, антибактериальной обработки. Глубина: 41,5 мм</p>	 <p><b>19291<sup>6</sup></b> 230 В~ 50/60 Гц, с разделительным трансформатором 20 ВА, 230 В~ и 120 В~ выходы. Глубина: 41,5 мм</p>	 <p><b>19290.B</b> 230 В~ 50/60 Гц, с разделительным трансформатором 20 ВА, 230 В~ и 120 В~ выходы - 3 модуля <b>19290.AB.B</b> Как выше, антибактериальной обработки. Глубина: 41,5 мм</p>	 <p><b>19291.B<sup>6</sup></b> 230 В~ 50/60 Гц, с разделительным трансформатором 20 ВА, 230 В~ и 120 В~ выходы. Глубина: 41,5 мм</p>	 <p><b>19290.M</b> 230 В~ 50/60 Гц, с разделительным трансформатором 20 ВА, 230 В~ и 120 В~ выходы - 3 модуля. Глубина: 41,5 мм</p>	 <p><b>19291.M<sup>6</sup></b> 230 В~ 50/60 Гц, с разделительным трансформатором 20 ВА, 230 В~ и 120 В~ выходы. Глубина: 41,5 мм</p>
---	---	--	---	--	---

## Блок питания USB

 <p><b>19292</b> 5 В 1,5 А, 1 USB-A, 120-230 В~ 50/60 Гц. Глубина: 36,5 мм</p>	 <p><b>19292.AC</b> 5 В 2,4 А, USB-A+C, 120-240 В~ 50/60 Гц <b>19292.AC.AB</b> Как выше, антибактериальной обработки. Глубина: 36 мм</p>	 <p><b>19292.C</b> 5 В 1,5 А, 1 USB-C, 120-240 В~ 50/60 Гц. Глубина: 36 мм</p>	 <p><b>19292.B</b> 5 В 1,5 А, 1 USB-A, 120-230 В~ 50/60 Гц. Глубина: 36,5 мм</p>	 <p><b>19292.AC.B</b> 5 В 2,4 А, USB-A+C, 120-240 В~ 50/60 Гц <b>19292.AC.AB.B</b> Как выше, антибактериальной обработки. Глубина: 36 мм</p>	 <p><b>19292.C.B</b> 5 В 1,5 А, 1 USB-C, 120-240 В~ 50/60 Гц. Глубина: 36 мм</p>	 <p><b>19292.M</b> 5 В 1,5 А, 1 USB-A, 120-230 В~ 50/60 Гц. Глубина: 36,5 мм</p>	 <p><b>19292.AC.M</b> 5 В 2,4 А, USB-A+C, 120-240 В~ 50/60 Гц. Глубина: 36 мм</p>	 <p><b>19292.C.M</b> 5 В 1,5 А, 1 USB-C, 120-240 В~ 50/60 Гц. Глубина: 36 мм</p>
--	---	---	---	---	---	---	--	---



Штепсельные розетки • Розетки для приема сигналов

Серые	Белый	Metal
-------	-------	-------

Блок питания USB

 <b>19292.CC</b> 5 В 3 А, 2 USB-C, 120-240 В~ 50/60 Гц. Глубина: 36 мм	 <b>19295</b> 5 В 2,1 А, 2 USB-A-выхода с общим током 2,1 А, 120-230 В~ 50/60 Гц - 2 модуля. Глубина: 37 мм	 <b>19292.CC.B</b> 5 В 3 А, 2 USB-C, 120-240 В~ 50/60 Гц. Глубина: 36 мм	 <b>19295.B</b> 5 В 2,1 А, 2 USB-A-выхода с общим током 2,1 А, 120-230 В~ 50/60 Гц - 2 модуля. Глубина: 37 мм	 <b>19292.CC.M</b> 5 В 3 А, 2 USB-C, 120-240 В~ 50/60 Гц. Глубина: 36 мм	 <b>19295.M</b> 5 В 2,1 А, 2 USB-A-выхода с общим током 2,1 А, 120-230 В~ 50/60 Гц - 2 модуля. Глубина: 37 мм
 <b>19295.AC</b> 5 В 3 А, 2 USB-A+C-выхода с общим током 3 А, 120-240 В~ 50/60 Гц - 2 модуля <b>19295.AC.AB</b> Как выше, антибактериальной обработки. Глубина: 29,3 мм	 <b>19295.CC</b> 5 В 3 А, 2 USB-C-выхода с общим током 3 А, 120-240 В~ 50/60 Гц - 2 модуля. Глубина: 29 мм	 <b>19295.AC.B</b> 5 В 3 А, 2 USB-A+C-выхода с общим током 3 А, 120-240 В~ 50/60 Гц - 2 модуля <b>19295.AC.AB.B</b> Как выше, антибактериальной обработки. Глубина: 29,3 мм	 <b>19295.CC.B</b> 5 В 3 А, 2 USB-C-выхода с общим током 3 А, 120-240 В~ 50/60 Гц - 2 модуля. Глубина: 29 мм	 <b>19295.AC.M</b> 5 В 3 А, 2 USB-A+C-выхода с общим током 3 А, 120-240 В~ 50/60 Гц - 2 модуля. Глубина: 29,3 мм	 <b>19295.CC.M</b> 5 В 3 А, 2 USB-C-выхода с общим током 3 А, 120-240 В~ 50/60 Гц - 2 модуля. Глубина: 29 мм

Звуковое вещание Bluetooth® wireless technology



 <b>21588</b> Пассивный диффузор звука 8 Ω 10 Вт - 8 модулей. Глубина: 48 мм	 <b>21588.B</b> Пассивный диффузор звука 8 Ω 10 Вт - 8 модулей. Глубина: 48 мм	 <b>21588.N</b> Пассивный диффузор звука 8 Ω 10 Вт, Next - 8 модулей. Глубина: 48 мм			
 <b>20587</b> Пассивный диффузор звука 8 Ω 3 Вт - 3 модуля. Глубина: 40 мм	 <b>19099</b> Контроль громкости - 2 модуля. Глубина: 40 мм	 <b>20587.B</b> Пассивный диффузор звука 8 Ω 3 Вт - 3 модуля. Глубина: 40 мм	 <b>19099.B</b> Контроль громкости - 2 модуля. Глубина: 40 мм	 <b>20587.N</b> Пассивный диффузор звука 8 Ω 3 Вт, Next - 3 модуля. Глубина: 40 мм	 <b>19099.M</b> Контроль громкости - 2 модуля. Глубина: 40 мм
   <b>19590<sup>1</sup></b> Стерефонический усилитель 4+4 Вт, 2 выхода для звуковых громкоговорителей 8 Ω со встроенным приемником Bluetooth® wireless technology, 1 вход LINE IN, питание 12 В пост. тока - 2 модуля. Глубина: 36,7 мм	   <b>19590.B<sup>1</sup></b> Стерефонический усилитель 4+4 Вт, 2 выхода для звуковых громкоговорителей 8 Ω со встроенным приемником Bluetooth® wireless technology, 1 вход LINE IN, питание 12 В пост. тока - 2 модуля. Глубина: 36,7 мм	   <b>19590.M<sup>1</sup></b> Стерефонический усилитель 4+4 Вт, 2 выхода для звуковых громкоговорителей 8 Ω со встроенным приемником Bluetooth® wireless technology, 1 вход LINE IN, питание 12 В пост. тока - 2 модуля. Глубина: 36,7 мм			

<sup>1</sup> Можно запросить артикул с персонализацией сети Bluetooth (см. технические характеристики на странице 439)







# Розетки для приема сигналов

Серые	Белый	Metal
-------	-------	-------

## Специальные розетки

 <b>19330</b> 2P 6 A 24 B (ИН) для разъемов 01620. Глубина: 24,5 мм	 <b>19331</b> 2P 6 A 24 B (ИН) для разъемов 01616/01617. Глубина: 24,5 мм	 <b>19345</b> USB-разъем, винтовые клем-мы. Глубина: 24,2 мм	 <b>19330.B</b> 2P 6 A 24 B (ИН) для разъемов 01620. Глубина: 24,5 мм	 <b>19331.B</b> 2P 6 A 24 B (ИН) для разъемов 01616/01617. Глубина: 24,5 мм	 <b>19345.B</b> USB-разъем, винтовые клем-мы. Глубина: 24,2 мм	 <b>19330.M</b> 2P 6 A 24 B (ИН) для разъемов 01620. Глубина: 24,5 мм	 <b>19331.M</b> 2P 6 A 24 B (ИН) для разъемов 01616/01617. Глубина: 24,5 мм	 <b>19345.M</b> USB-разъем, винтовые клем-мы. Глубина: 24,2 мм
 Δ <b>19347</b> S-Video, 4-штырьковый. Глубина: 15,5 мм	 <b>19335</b> Гнездо с 3 разъемами RCA, винтовые клеммы. Глубина: 24,4 мм	 <b>19583</b> Пружинный разъем для системы звукового вещания. Глубина: 18,9 мм	 Δ <b>19347.B</b> S-Video, 4-штырьковый. Глубина: 15,5 мм	 <b>19335.B</b> Гнездо с 3 разъемами RCA, винтовые клеммы. Глубина: 24,4 мм	 <b>19583.B</b> Пружинный разъем для системы звукового вещания. Глубина: 18,9 мм	 <b>19335.M</b> Гнездо с 3 разъемами RCA, винтовые клеммы. Глубина: 24,4 мм	 <b>19583.M</b> Пружинный разъем для системы звукового вещания. Глубина: 18,9 мм	
 <b>19346</b> HDMI, Keystone. Глубина: 36,9 мм	 <b>19346.H</b> HDMI, Keystone, 90°. Глубина: 36,9 мм	 Δ <b>19348</b> VGA, 15-штырьковый. Глубина: 10 мм	 <b>19346.B</b> HDMI, Keystone. Глубина: 36,9 мм	 <b>19346.H.B</b> HDMI, Keystone, 90°. Глубина: 36,9 мм	 Δ <b>19348.B</b> VGA, 15-штырьковый. Глубина: 10 мм	 <b>19346.M</b> HDMI, Keystone. Глубина: 36,9 мм	 <b>19346.H.M</b> HDMI, Keystone, 90°. Глубина: 36,9 мм	 Δ <b>19348.M</b> VGA, 15-штырьковый. Глубина: 10 мм
 Δ <b>19361</b> Байонетное соединение, пайка коаксиального кабеля. Глубина: 10 мм	 Δ <b>19365</b> 9-штырьковый разъем D-SUB, пайка - 2 модуля. Глубина: 10 мм		 Δ <b>19361.B</b> Байонетное соединение, пайка коаксиального кабеля. Глубина: 10 мм	 Δ <b>19365.B</b> 9-штырьковый разъем D-SUB, пайка - 2 модуля. Глубина: 10 мм				



















## Телефонные розетки

 <b>19320</b> RJ11, 6-позиций/4-провода (6/4) <b>19320.AB</b> Как выше, антибактериальной обработки. Глубина: 33,1 мм	 Δ <b>19321</b> RJ12, 6-позиций/6-провода (6/6). Глубина: 33,1 мм	 <b>19320.B</b> RJ11, 6-позиций/4-провода (6/4) <b>19320.AB.B</b> Как выше, антибактериальной обработки. Глубина: 33,1 мм	 Δ <b>19321.B</b> RJ12, 6-позиций/6-провода (6/6). Глубина: 33,1 мм	 <b>19320.M</b> RJ11, 6-позиций/4-провода (6/4). Глубина: 33,1 мм	 Δ <b>19321.M</b> RJ12, 6-позиций/6-провода (6/6). Глубина: 33,1 мм
--	--	---	--	--	--

## Розетки для приема сигналов

Серые	Белый	Metal
-------	-------	-------

### Телефонные розетки

 <p><b>19324</b> Израильскому стандарту. Глубина: 33 мм</p>	 <p><b>19327</b> 8-контактов, французский стандарт - 2 модуля. Глубина: 21,3 мм</p>	 <p><b>19324.B</b> Израильскому стандарту. Глубина: 33 мм</p>	 <p><b>19327.B</b> 8-контактов, французский стандарт - 2 модуля. Глубина: 21,3 мм</p>	 <p><b>19324.M</b> Израильскому стандарту. Глубина: 33 мм</p>	 <p><b>19327.M</b> 8-контактов, французский стандарт - 2 модуля. Глубина: 21,3 мм</p>						
 <p><b>19322</b> RJ11, 6-позиций/4-провода (6/4) с крышкой. Глубина: 33 мм</p>	 <p><b>Δ 19323</b> RJ12, 6-позиций/6-провода (6/6) с крышкой. Глубина: 33 мм</p>	 <p><b>Δ 19325<sup>7</sup></b> BT, MASTER. Глубина: 33 мм</p>	 <p><b>Δ 19326<sup>7</sup></b> BT, SLAVE. Глубина: 33 мм</p>	 <p><b>19322.B</b> RJ11, 6-позиций/4-провода (6/4) с крышкой. Глубина: 33 мм</p>	 <p><b>Δ 19323.B</b> RJ12, 6-позиций/6-провода (6/6) с крышкой. Глубина: 33 мм</p>	 <p><b>Δ 19325.B<sup>7</sup></b> BT, MASTER. Глубина: 33 мм</p>	 <p><b>Δ 19326.B<sup>7</sup></b> BT, SLAVE. Глубина: 33 мм</p>	 <p><b>19322.M</b> RJ11, 6-позиций/4-провода (6/4) с крышкой. Глубина: 33 мм</p>	 <p><b>Δ 19323.M</b> RJ12, 6-позиций/6-провода (6/6) с крышкой. Глубина: 33 мм</p>	 <p><b>Δ 19325.M<sup>7</sup></b> BT, MASTER. Глубина: 33 мм</p>	 <p><b>Δ 19326.M<sup>7</sup></b> BT, SLAVE. Глубина: 33 мм</p>

### Коаксиальные розетки TV-RD-SAT 5-2400 МГц (выхода: "папа" и "мама")

 <p><b>19300.01</b> Одинарное соединение 1 дБ <b>19300.01.AB</b> Как выше, антибактериальной обработки. Глубина: 22,1 мм</p>	 <p><b>19300.10</b> Сквозная 10 дБ. Глубина: 22,5 мм</p>	 <p><b>19300.01.B</b> Одинарное соединение 1 дБ <b>19300.01.AB.B</b> Как выше, антибактериальной обработки. Глубина: 22,1 мм</p>	 <p><b>19300.10.B</b> Сквозная 10 дБ. Глубина: 22,5 мм</p>	 <p><b>19300.01.M</b> Одинарное соединение 1 дБ. Глубина: 22,1 мм</p>	 <p><b>19300.10.M</b> Сквозная 10 дБ. Глубина: 22,5 мм</p>
--	---	---	---	--	---

### Коаксиальные разъемы TV-RD-SAT 5-2400 МГц, разделитель сигналов (2 вывода: штекерный и гнездовой типа F)

 <p><b>19302.01</b> Одинарное соединение 1 дБ - 2 модуля. Глубина: 22,5 мм</p>	 <p><b>19302.10</b> Сквозная 10 дБ - 2 модуля. Глубина: 22,5 мм</p>	 <p><b>19302.01.B</b> Одинарное соединение 1 дБ - 2 модуля. Глубина: 22,5 мм</p>	 <p><b>19302.10.B</b> Сквозная 10 дБ - 2 модуля. Глубина: 22,5 мм</p>	 <p><b>19302.01.M</b> Одинарное соединение 1 дБ - 2 модуля. Глубина: 22,5 мм</p>	 <p><b>19302.10.M</b> Сквозная 10 дБ - 2 модуля. Глубина: 22,5 мм</p>
--	--	---	--	---	--

### Коаксиальные разъемы TV-FM-SAT 5-2400 МГц (3 вывода: штекерный, гнездовой и типа F)

 <p><b>19303</b> Одинарное соединение 1 дБ - 2 модуля. Глубина: 21,9 мм</p>	 <p><b>19303.B</b> Одинарное соединение 1 дБ - 2 модуля. Глубина: 21,9 мм</p>	 <p><b>19303.M</b> Одинарное соединение 1 дБ - 2 модуля. Глубина: 21,9 мм</p>
---	--	--

## Розетки для приема сигналов

Серые	Белый	Metal
-------	-------	-------

### Коаксиальные розетки тип F



**19318**  
С соединителем  
"мама" тип F.  
Глубина: 10 мм



**19318.B**  
С соединителем  
"мама" тип F.  
Глубина: 10 мм



**19318.M**  
С соединителем  
"мама" тип F.  
Глубина: 10 мм

### Коаксиальные розетки TV-RD-SAT 40-862 МГц (1 выход "папа")



**\*19313**  
простая.  
Глубина:  
28,5 мм



**Δ\*19314**  
Сквозная  
20 дБ.  
Глубина:  
28,6 мм



**\*19313.B**  
простая.  
Глубина:  
28,5 мм



**Δ\*19314.B**  
Сквозная  
20 дБ.  
Глубина:  
28,6 мм



**\*19313.M**  
простая.  
Глубина:  
28,5 мм

### Переходники для коаксиальных разъемов TV-RD-SAT



**19319**  
Для 2 или 3 выходов  
- 2 модуля



**19319.B**  
Для 2 или 3 выходов  
- 2 модуля



**19319.M**  
Для 2 или 3 выходов  
- 2 модуля

### Концевые реостаты и коаксиальные соединители TV-RD-SAT 2400 МГц



**16330**  
75 Ω, для  
частот до  
2400 МГц



**01644**  
«папа»  
осевой вход  
кабеля



**01645**  
«мама»  
осевой вход  
кабеля



**01634**  
«папа» вход  
кабеля 90°



**01635**  
«мама» вход  
кабеля 90°



**01654**  
«папа», тип F,  
для кабеля  
RG59

### Разъемы для передачи данных RJ45



**19339.11**  
Netsafe,  
кат. 5е,  
UTP

**19339.11.AB**  
Как выше,  
антибактериаль-  
ной обработки.  
Глубина:  
29,8 мм



**19339.13**  
Netsafe,  
кат. 6,  
UTP

**19339.13.AB**  
Как выше,  
антибактериаль-  
ной обработки.  
Глубина:  
29,8 мм



**19339.14**  
Netsafe,  
кат. 6,  
FTP.

Глубина:  
29,8 мм



**19339.11.B**  
Netsafe,  
кат. 5е,  
UTP

**19339.11.AB.B**  
Как выше,  
антибактериаль-  
ной обработки.  
Глубина:  
29,8 мм



**19339.13.B**  
Netsafe,  
кат. 6,  
UTP

**19339.13.AB.B**  
Как выше,  
антибактериаль-  
ной обработки.  
Глубина:  
29,8 мм



**19339.14.B**  
Netsafe,  
кат. 6,  
FTP.

Глубина:  
29,8 мм



**19339.11.M**  
Netsafe,  
кат. 5е,  
UTP.

Глубина:  
29,8 мм



**19339.13.M**  
Netsafe,  
кат. 6,  
UTP.

Глубина:  
29,8 мм













**19339.14.M**  
Netsafe,  
кат. 6,  
FTP.

Глубина:  
29,8 мм

## Розетки для приема сигналов

Серые	Белый	Metal
-------	-------	-------

### Разъемы для передачи данных RJ45

 <b>19339.15</b> Netsafe, кат. 6А, UTP. Глубина: 29,8 мм	 <b>19339.16</b> Netsafe, кат. 6А, FTP. Глубина: 29,8 мм	 <b>19340.1</b> Panduit, кат. 5е, UTP. Глубина: 28,3 мм	 <b>19340.2</b> Panduit, кат. 5е, FTP. Глубина: 29,1 мм	 <b>19339.15.B</b> Netsafe, кат. 6А, UTP. Глубина: 29,8 мм	 <b>19339.16.B</b> Netsafe, кат. 6А, FTP. Глубина: 29,8 мм	 <b>19340.1.B</b> Panduit, кат. 5е, UTP. Глубина: 28,3 мм	 <b>19340.2.B</b> Panduit, кат. 5е, FTP. Глубина: 29,1 мм	 <b>19339.15.M</b> Netsafe, кат. 6А, UTP. Глубина: 29,8 мм	 <b>19339.16.M</b> Netsafe, кат. 6А, FTP. Глубина: 29,8 мм
---	--	---	---	--	--	---	---	--	--

### Точка доступа Wi-Fi

  <b>19195</b> 72,2 Мбит/с с 2 портами LAN 10-100 Мбит/с, вход ВКЛ/ВЫКЛ для дистанционной кнопки, 230 В ~50/60 Гц - 2 модуля. Глубина: 40,7 мм	  <b>19195.B</b> 72,2 Мбит/с с 2 портами LAN 10-100 Мбит/с, вход ВКЛ/ВЫКЛ для дистанционной кнопки, 230 В ~50/60 Гц - 2 модуля. Глубина: 40,7 мм	  <b>19195.M</b> 72,2 Мбит/с с 2 портами LAN 10-100 Мбит/с, вход ВКЛ/ВЫКЛ для дистанционной кнопки, 230 В ~50/60 Гц - 2 модуля. Глубина: 40,7 мм
--	---	---

### Переходники для разъемов для передачи данных

 <b>19337.C</b> RJ45 Keystone, с крышкой. Глубина: 10 мм	 <b>19338.C</b> RJ45, кат. 5/6 AMP, Lucent T. Глубина: 10 мм	 <b>19340.C</b> Для MINI-COM Panduit. Глубина: 10 мм	 <b>19337.C.B</b> RJ45 Keystone, с крышкой. Глубина: 10 мм	 <b>19338.C.B</b> RJ45, кат. 5/6 AMP, Lucent T. Глубина: 10 мм	 <b>19340.C.B</b> Для MINI-COM Panduit. Глубина: 10 мм	 <b>19337.C.M</b> RJ45 Keystone, с крышкой. Глубина: 10 мм	 <b>19338.C.M</b> RJ45, кат. 5/6 AMP, Lucent T. Глубина: 10 мм	 <b>19340.C.M</b> Для MINI-COM Panduit. Глубина: 10 мм
 <b>19341.C</b> Для кат. 5е/6 Slim de Infra+, Merlin Gerin. Глубина: 10 мм	 <b>19343.K</b> Наклонный адаптер для розетки RJ45 Keystone. Глубина: 10 мм	 <b>19341.C.B</b> Для кат.5е/6 Slim de Infra+, Merlin Gerin. Глубина: 10 мм	 <b>19343.K.B</b> Наклонный адаптер для розетки RJ45 Keystone. Глубина: 10 мм	 <b>19341.C.M</b> Для кат. 5е/6 Slim de Infra+, Merlin Gerin. Глубина: 10 мм	 <b>19343.K.M</b> Наклонный адаптер для розетки RJ45 Keystone. Глубина: 10 мм			

### Разъемы для оптоволоконного кабеля

 <b>19350.SC</b> Одномодовый 9/125 мкм, с адаптером типа SC/APC simplex. Глубина: 19,4 мм	 <b>19350.LC</b> Одномодовый 9/125 мкм, с адаптером типа LC duplex. Глубина: 19,3 мм	 <b>19351.SC</b> Многомодовый 50/125 мкм, с адаптером типа SC simplex. Глубина: 19,4 мм	 <b>19351.LC</b> Многомодовый 50/125 мкм, с адаптером типа LC duplex. Глубина: 18,2 мм	 <b>19350.SC.B</b> Одномодовый 9/125 мкм, с адаптером типа SC/APC simplex. Глубина: 19,4 мм	 <b>19350.LC.B</b> Одномодовый 9/125 мкм, с адаптером типа LC duplex. Глубина: 19,3 мм	 <b>19351.SC.B</b> Многомодовый 50/125 мкм, с адаптером типа SC simplex. Глубина: 19,4 мм	 <b>19351.LC.B</b> Многомодовый 50/125 мкм, с адаптером типа LC duplex. Глубина: 18,2 мм	 <b>19350.SC.M</b> Одномодовый 9/125 мкм, с адаптером типа SC/APC simplex. Глубина: 19,4 мм	 <b>19350.LC.M</b> Одномодовый 9/125 мкм, с адаптером типа LC duplex. Глубина: 19,3 мм	 <b>19351.SC.M</b> Многомодовый 50/125 мкм, с адаптером типа SC simplex. Глубина: 19,4 мм	 <b>19351.LC.M</b> Многомодовый 50/125 мкм, с адаптером типа LC duplex. Глубина: 18,2 мм
--	--	---	--	---	--	---	--	---	--	---	--



# Сигнализация

Серые	Белый	Metal
-------	-------	-------

## Электромеханические звонки

 <p><b>19370</b> 12 В~ (ИН) 50/60 Гц. Глубина: 36,5 мм</p> <p><b>19372</b> 120 В~ 50/60 Гц. Глубина: 36,5 мм</p> <p><b>19373</b> 230 В~ 50/60 Гц. Глубина: 36,5 мм</p>	 <p><b>19370.B</b> 12 В~ (ИН) 50/60 Гц. Глубина: 36,5 мм</p> <p><b>19372.B</b> 120 В~ 50/60 Гц. Глубина: 36,5 мм</p> <p><b>19373.B</b> 230 В~ 50/60 Гц. Глубина: 36,5 мм</p>	 <p><b>19370.M</b> 12 В~ (ИН) 50/60 Гц. Глубина: 36,5 мм</p> <p><b>19372.M</b> 120 В~ 50/60 Гц. Глубина: 36,5 мм</p> <p><b>19373.M</b> 230 В~ 50/60 Гц. Глубина: 36,5 мм</p>
--	---	---



## Электронные звонки

 <p><b>19380</b> 3-звучовая последовательность (3-тона, 2-тона, зуммер), напряжение питания 12 В~ и 12 В пост.т. (ИН) - 2 модуля. Глубина: 36,5 мм</p>	 <p><b>19380.B</b> 3-звучовая последовательность (3-тона, 2-тона, зуммер), напряжение питания 12 В~ и 12 В пост.т. (ИН) - 2 модуля. Глубина: 36,5 мм</p>	 <p><b>19380.M</b> 3-звучовая последовательность (3-тона, 2-тона, зуммер), напряжение питания 12 В~ и 12 В пост.т. (ИН) - 2 модуля. Глубина: 36,5 мм</p>
--	---	---

## Зуммеры

 <p><b>19375</b> 12 В~ (ИН) 50/60 Гц. Глубина: 36,5 мм</p> <p><b>19377</b> 120 В~ 50/60 Гц. Глубина: 36,5 мм</p> <p><b>19378</b> 230 В~ 50/60 Гц. Глубина: 36,5 мм</p>	 <p><b>19375.B</b> 12 В~ (ИН) 50/60 Гц. Глубина: 36,5 мм</p> <p><b>19377.B</b> 120 В~ 50/60 Гц. Глубина: 36,5 мм</p> <p><b>19378.B</b> 230 В~ 50/60 Гц. Глубина: 36,5 мм</p>	 <p><b>19375.M</b> 12 В~ (ИН) 50/60 Гц. Глубина: 36,5 мм</p> <p><b>19377.M</b> 120 В~ 50/60 Гц. Глубина: 36,5 мм</p> <p><b>19378.M</b> 230 В~ 50/60 Гц. Глубина: 36,5 мм</p>
--	---	---

## Люминисцентные индикаторы (для 1 или 2 сигнальных устройств\*)

 <p><b>19386</b> один, Белый диффузор. Глубина: 22,5 мм</p> <p><b>19388</b> двойной, Нейтральный. Глубина: 22,5 мм</p>	 <p><b>19386.B</b> один, Белый диффузор. Глубина: 22,5 мм</p> <p><b>19388.B</b> двойной, Нейтральный. Глубина: 22,5 мм</p>	 <p><b>19386.M</b> один, Белый диффузор. Глубина: 22,5 мм</p> <p><b>19388.M</b> двойной, Нейтральный. Глубина: 22,5 мм</p>
--	---	---

## Призматические индикаторы - 2 модуля (для ламп 14771 и 14777 - поставляются без ламп)

 <p><b>19387.B</b> Белый - 2 модуля. Глубина: 25 мм</p>	 <p><b>19387.R</b> Красный - 2 модуля. Глубина: 25 мм</p>	 <p><b>19387.V</b> Зеленый - 2 модуля. Глубина: 25 мм</p>
---	--	--

## Сигнализация

Серые

Белый

Metal

### Опознавательно-сигнальные фонари (с высокоэффективным диодом)



**19389**  
230 В~ 50/60 Гц  
- 2 модуля.  
Глубина: 36,5 мм



**19389.B**  
230 В~ 50/60 Гц  
- 2 модуля.  
Глубина: 36,5 мм

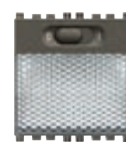

**19389.M**  
230 В~ 50/60 Гц  
- 2 модуля.  
Глубина: 36,5 мм



**19381**  
230 В~ 50/60 Гц  
**19381.012**  
12 В~ 50/60 Гц /  
12В пост.т. (ИН).  
Глубина: 37 мм

### Осветительные приборы



**19383**  
С высокоэффективным диодом, 120-230 В~ 50/60 Гц - 3 модуля.  
Глубина: 36,5 мм



**Δ 02670.1**  
С высокоэффективным светодиодом, 120-230 В~ 50/60 Гц для установки во встроенных коробках, 7 модулей. Глубина: 44,7 мм

### Электронный переносной фонарь (с автоматическим аварийным устройством включения)



**19395**  
С высокоэффективным диодом, 230 В~ 50/60 Гц - 2 модуля.  
Глубина: 41,3 мм



**19396**  
С высокоэффективным диодом, 120 В~ 50/60 Гц - 2 модуля.  
Глубина: 41,3 мм



**19395.B**  
С высокоэффективным диодом, 230 В~ 50/60 Гц - 2 модуля.  
Глубина: 41,3 мм



**19396.B**  
С высокоэффективным диодом, 120 В~ 50/60 Гц - 2 модуля.  
Глубина: 41,3 мм



**19395.M**  
С высокоэффективным диодом, 230 В~ 50/60 Гц - 2 модуля.  
Глубина: 41,3 мм



**19396.M**  
С высокоэффективным диодом, 120 В~ 50/60 Гц - 2 модуля.  
Глубина: 41,3 мм

### Приборы аварийного освещения (с автоматическим аварийным включением)



**19382**  
С высокоэффективным диодом, 230 В~ 50/60 Гц.  
Глубина: 37 мм



**19384**  
С высокоэффективным диодом, 120-230 В~ 50/60 Гц - 3 модуля.  
Глубина: 36,5 мм



**02660.1**  
С высокоэффективным светодиодом, 230 В~ 50/60 Гц, никель-кадмиевая перезаряжаемая батарея, для установки во встроенных коробках, 7 модулей. Глубина: 43 мм  
**Δ 02660.1.120**  
Как выше, 120 В~. Глубина: 43 мм



**02662**  
Регулируемая светодиодная лампа 230 В~ 50 Гц - 3 модуля  
**02662.120**  
Как выше, 120 В~.  
Глубина: 39 мм



**02663**  
Регулируемая светодиодная лампа RGB 230 В~ 50 Гц - 3 модуля  
**02663.120**  
Как выше, 120 В~.  
Глубина: 39 мм

### Аккумуляторные батареи



**00908**  
3 x Ni-MH 1,2 В  
800 mAh,  
HR03 (AAA)



**00910**  
Батарея Ni-MH 4,8 В 80 мАч для электронного переносного фонаря





**00913**  
Запасная перезаряжаемая батарея 4,8 В 800 мАч для приборов аварийного освещения на светодиодах 02660.1







Защита • Обнаружение • Комфорт

Серые	Белый	Metal
-------	-------	-------

**Защитное оборудование**

 <p><b>19416</b> 1P 16 A 250 В~ держатель предохранителя. Глубина: 28,5 мм</p>	 <p><b>19416.B</b> 1P 16 A 250 В~ держатель предохранителя. Глубина: 28,5 мм</p>	 <p><b>19416.M</b> 1P 16 A 250 В~ держатель предохранителя. Глубина: 28,5 мм</p>
--	---	---

**1П+N прерыватели цепи (120-230 В~ 50/60 Гц)**

 <p><b>19405.06</b> С 6, отключающая способность 1500 А. Глубина: 39 мм</p>	 <p><b>19405.10</b> С 10, отключающая способность 3000 А. Глубина: 39 мм</p>	 <p><b>19405.16</b> С 16, отключающая способность 3000 А. Глубина: 39 мм</p>	 <p><b>19405.06.B</b> С 6, отключающая способность 1500 А. Глубина: 39 мм</p>	 <p><b>19405.10.B</b> С 10, отключающая способность 3000 А. Глубина: 39 мм</p>	 <p><b>19405.16.B</b> С 16, отключающая способность 3000 А. Глубина: 39 мм</p>	 <p><b>19405.06.M</b> С 6, отключающая способность 1500 А. Глубина: 39 мм</p>	 <p><b>19405.10.M</b> С 10, отключающая способность 3000 А. Глубина: 39 мм</p>	 <p><b>19405.16.M</b> С 16, отключающая способность 3000 А. Глубина: 39 мм</p>
---	---	---	--	---	---	--	---	---



**Дифференциальные автоматические выключатели с защитой от перенапряжения 1П+N (120-230 В~ 50-60 Гц )**

 <p><b>19411.06</b> С 6, I<sub>Δn</sub> 10 мА отключающая способность 1500 А - 2 модуля. Глубина: 39 мм</p>	 <p><b>19411.10</b> С 10, I<sub>Δn</sub> 10 мА отключающая способность 3000 А - 2 модуля. Глубина: 39 мм</p>	 <p><b>19411.06.B</b> С 6, I<sub>Δn</sub> 10 мА отключающая способность 1500 А - 2 модуля. Глубина: 39 мм</p>	 <p><b>19411.10.B</b> С 10, I<sub>Δn</sub> 10 мА отключающая способность 3000 А - 2 модуля. Глубина: 39 мм</p>	 <p><b>19411.06.M</b> С 6, I<sub>Δn</sub> 10 мА отключающая способность 1500 А - 2 модуля. Глубина: 39 мм</p>	 <p><b>19411.10.M</b> С 10, I<sub>Δn</sub> 10 мА отключающая способность 3000 А - 2 модуля. Глубина: 39 мм</p>	 <p><b>19411.16</b> С 16, I<sub>Δn</sub> 10 мА отключающая способность 3000 А - 2 модуля. Глубина: 39 мм</p>	 <p><b>19411.16.6</b> С 16, I<sub>Δn</sub> 6 мА отключающая способность 3000 А - 2 модуля. Глубина: 39 мм</p>	 <p><b>19411.16.B</b> С 16, I<sub>Δn</sub> 10 мА отключающая способность 3000 А - 2 модуля. Глубина: 39 мм</p>	 <p><b>19411.16.6.B</b> С 16, I<sub>Δn</sub> 6 мА отключающая способность 3000 А - 2 модуля. Глубина: 39 мм</p>	 <p><b>19411.16.M</b> С 16, I<sub>Δn</sub> 10 мА отключающая способность 3000 А - 2 модуля. Глубина: 39 мм</p>	 <p><b>19411.16.6.M</b> С 16, I<sub>Δn</sub> 6 мА отключающая способность 3000 А - 2 модуля. Глубина: 39 мм</p>
 <p><b>19411.16</b> С 16, I<sub>Δn</sub> 10 мА отключающая способность 3000 А - 2 модуля. Глубина: 39 мм</p>	 <p><b>19411.16.6</b> С 16, I<sub>Δn</sub> 6 мА отключающая способность 3000 А - 2 модуля. Глубина: 39 мм</p>	 <p><b>19411.16.B</b> С 16, I<sub>Δn</sub> 10 мА отключающая способность 3000 А - 2 модуля. Глубина: 39 мм</p>	 <p><b>19411.16.6.B</b> С 16, I<sub>Δn</sub> 6 мА отключающая способность 3000 А - 2 модуля. Глубина: 39 мм</p>	 <p><b>19411.16.M</b> С 16, I<sub>Δn</sub> 10 мА отключающая способность 3000 А - 2 модуля. Глубина: 39 мм</p>	 <p><b>19411.16.6.M</b> С 16, I<sub>Δn</sub> 6 мА отключающая способность 3000 А - 2 модуля. Глубина: 39 мм</p>						

**Детекторы (230 В~ 50/60 Гц)**

 <p><b>19420</b> Детектор утечек метана "Gas Stop Metano", регулятор клапана - 3 модуля. Глубина: 36,5 мм</p>	 <p><b>19421</b> Детектор утечек сетевого газа "Gas Stop GPL", регулятор клапана - 3 модуля. Глубина: 36,5 мм</p>	 <p><b>19420.B</b> Детектор утечек метана "Gas Stop Metano", регулятор клапана - 3 модуля. Глубина: 36,5 мм</p>	 <p><b>19421.B</b> Детектор утечек сетевого газа "Gas Stop GPL", регулятор клапана - 3 модуля. Глубина: 36,5 мм</p>	 <p><b>19420.M</b> Детектор утечек метана "Gas Stop Metano", регулятор клапана - 3 модуля. Глубина: 36,5 мм</p>	 <p><b>19421.M</b> Детектор утечек сетевого газа "Gas Stop GPL", регулятор клапана - 3 модуля. Глубина: 36,5 мм</p>
---	--	--	--	--	--

**Часы (120-230 В~ 50/60 Гц)**

 <p><b>Δ 19448</b> 24/7 часы-программатор, 1-канал, 8 А 230 В~ выход переключения реле - 2 модуля. Глубина: 37 мм</p>	 <p><b>Δ 19448.B</b> 24/7 часы-программатор, 1-канал, 8 А 230 В~ выход переключения реле - 2 модуля. Глубина: 37 мм</p>
---	--

# Контроль климата

Серые	Белый	Metal
-------	-------	-------

## Термостаты



**02970**  
Термостат с колесиком, с релейным выходом 5(2) А 240 В~, отопление и кондиционирование в режиме ВКЛ/ВЫКЛ, устройство контроля температуры класса I (доля 1%), белая светодиодная подсветка с регулировкой интенсивности, питание 100 -240 В 50/60 Гц - 2 модуля. Глубина: 28,5 мм



**02970.B**  
Термостат с колесиком, с релейным выходом 5(2) А 240 В~, отопление и кондиционирование в режиме ВКЛ/ВЫКЛ, устройство контроля температуры класса I (доля 1%), белая светодиодная подсветка с регулировкой интенсивности, питание 100 -240 В 50/60 Гц - 2 модуля. Глубина: 28,5 мм



**▲ 02970.M**  
Термостат с колесиком, с релейным выходом 5(2) А 240 В~, отопление и кондиционирование в режиме ВКЛ/ВЫКЛ, устройство контроля температуры класса I (доля 1%), белая светодиодная подсветка с регулировкой интенсивности, питание 100 -240 В 50/60 Гц - 2 модуля. Глубина: 28,5 мм



**Δ 19440**  
ВКЛ/ВЫКЛ, 6(2) А 230 В~ выход переключения реле - 2 модуля. Глубина: 37 мм



**Δ 19440.B**  
ВКЛ/ВЫКЛ, 6(2) А 230 В~ выход переключения реле - 2 модуля. Глубина: 37 мм



**Δ 19440.M**  
ВКЛ/ВЫКЛ, 6(2) А 230 В~ выход переключения реле - 2 модуля. Глубина: 37 мм

## Подключенные термостаты



**02973**  
Термостат с колесиком, с релейным выходом 5(2) 240 В~, технология IoT на стандартной беспроводной технологии Bluetooth® 5.0 для создания ячеистой системы View Wireless, 1 вход для внешнего датчика температуры, отопление и кондиционирование в режиме ВКЛ/ВЫКЛ и ПИД, устройство контроля температуры класса I (доля 1%) в режиме ВКЛ/ВЫКЛ, класса IV (доля 2%) в режиме ПИД, белая светодиодная подсветка с регулировкой интенсивности, источник питания 100 -240 В~ 50/60 Гц - 2 модуля. Глубина: 28,5 мм

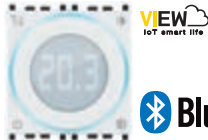

**02973.B**  
Термостат с колесиком, с релейным выходом 5(2) 240 В~, технология IoT на стандартной беспроводной технологии Bluetooth® 5.0 для создания ячеистой системы View Wireless, 1 вход для внешнего датчика температуры, отопление и кондиционирование в режиме ВКЛ/ВЫКЛ и ПИД, устройство контроля температуры класса I (доля 1%) в режиме ВКЛ/ВЫКЛ, класса IV (доля 2%) в режиме ПИД, белая светодиодная подсветка с регулировкой интенсивности, источник питания 100 -240 В~ 50/60 Гц - 2 модуля. Глубина: 28,5 мм

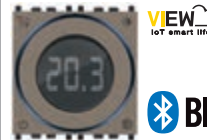

**▲ 02973.M**  
Термостат с колесиком, с релейным выходом 5(2) 240 В~, технология IoT на стандартной беспроводной технологии Bluetooth® 5.0 для создания ячеистой системы View Wireless, 1 вход для внешнего датчика температуры, отопление и кондиционирование в режиме ВКЛ/ВЫКЛ и ПИД, устройство контроля температуры класса I (доля 1%) в режиме ВКЛ/ВЫКЛ, класса IV (доля 2%) в режиме ПИД, белая светодиодная подсветка с регулировкой интенсивности, источник питания 100 -240 В~ 50/60 Гц - 2 модуля. Глубина: 28,5 мм

## Подключенный магнитный контакт



**03980**  
Магнитный контакт для дверей и окон, технология IoT по стандарту Bluetooth® 5.0 для создания Mesh-системы View Wireless, 1 вход для сухого контакта, питание от батареек AA LR6 1,5 В (не входят в комплект), белый. Можно использовать в качестве принадлежности для подключенного термостата или, в сочетании со шлюзом IoT, в качестве датчика для уведомлений об открытии/закрытии магнитного контакта или входа сухого контакта

## Электронные хронотермостаты (обогрев и кондиционирование)



**Δ 02955**  
Сенсорный экран, управление температурой в режимах ON/OFF и PID, 1 вход для подключения датчика температуры, 1 многофункциональный вход, 1 вход RJ9 для подключения измерителя энергии (02960), перекидной релейный выход 5(2) А 230 В~ - 3 модуля. Глубина: 35,3 мм









**Δ 02955.BN**  
Сенсорный экран, управление температурой в режимах ON/OFF и PID, 1 вход для подключения датчика температуры, 1 многофункциональный вход, 1 вход RJ9 для подключения измерителя энергии (02960), перекидной релейный выход 5(2) А 230 В~ - 3 модуля. Глубина: 35,3 мм

Контроль климата • Автономные Решения

Серые	Белый	Metal
-------	-------	-------

Электронные датчики

 <p><b>19432</b> Электронный датчик температуры. Глубина: 24,4 мм</p>	 <p><b>19433</b> Электронный датчик влажности 12/24 В, 1 выход 0-10 В или 4-20 мА - 2 модуля Глубина: 37 мм</p>	 <p><b>19432.B</b> Электронный датчик температуры. Глубина: 24,4 мм</p>	 <p><b>19433.B</b> Электронный датчик влажности 12/24 В, 1 выход 0-10 В или 4-20 мА - 2 модуля Глубина: 37 мм</p>	 <p><b>19432.M</b> Электронный датчик температуры. Глубина: 24,4 мм</p>	 <p><b>19433.M</b> Электронный датчик влажности 12/24 В, 1 выход 0-10 В или 4-20 мА - 2 модуля Глубина: 37 мм</p>
---	--	--	--	--	--

Переключатели для вентиляционных конвекторов

 <p><b>19095</b> Ползунковый, 1П 6(2) А 250 В~, 4-позиции. Глубина: 39,5 мм</p>	 <p><b>19095.B</b> Ползунковый, 1П 6(2) А 250 В~, 4-позиции. Глубина: 39,5 мм</p>	 <p><b>19095.M</b> Ползунковый, 1П 6(2) А 250 В~, 4-позиции. Глубина: 39,5 мм</p>
---	--	--









Измеритель энергии



Проводной датчик температуры



Система видеодомофонов

 <p><b>Δ 19558.D</b> Как выше, функция звуковой частоты для слуховых протезов</p>	 <p><b>Δ 19558.B</b> Сенсорный экран 3,5", 1 вход для датчика температуры, со встроенным держателем на 8 модулей. Глубина: 25,5 мм</p>	 <p><b>Δ 19558.M</b> Сенсорный экран 3,5", 1 вход для датчика температуры, со встроенным держателем на 8 модулей. Глубина: 25,5 мм</p>
 <p><b>19557.D</b> Динамик для систем Due Fili - 3 модуля Глубина: 37 мм</p>	 <p><b>19557.B</b> Динамик для систем Due Fili - 3 модуля Глубина: 37 мм</p>	 <p><b>19557.M</b> Динамик для систем Due Fili - 3 модуля Глубина: 37 мм</p>
 <p><b>Δ 19577.D</b> Кнопка вызова для систем Due Fili - 3 модуля Глубина: 37 мм</p>	 <p><b>Δ 19577.B</b> Кнопка вызова для систем Due Fili - 3 модуля Глубина: 37 мм</p>	 <p><b>Δ 19577.M</b> Кнопка вызова для систем Due Fili - 3 модуля Глубина: 37 мм</p>



Решения для гостиниц

Серые	Белый	Metal
-------	-------	-------

Решения для гостиниц



**02686.1**  
4-кнопочный блок управления 1P  
NO 24 В пост. тока, макс. 50 мА,  
комплектуется взаимозаменяемыми  
половинными кнопками, с подсветкой  
- 2 модуля. Глубина: 15 мм



**19026.DND**  
"Do Not Disturb"  
С диффузором



**19026.PLS**  
"Please Clean"  
С диффузором



**19026.DND.B**  
"Do Not Disturb"  
С диффузором



**19026.PLS.B**  
"Please Clean"  
С диффузором



**19026.DND.M**  
"Do Not Disturb"  
С диффузором



**19026.PLS.M**  
"Please Clean"  
С диффузором



**19099**  
Контроль громкости,  
8 Ω 15 W - 2 модуля.  
Глубина: 30,1 мм



**19099.B**  
Контроль громкости,  
8 Ω 15 W - 2 модуля.  
Глубина: 30,1 мм



**19099.M**  
Контроль громкости,  
8 Ω 15 W - 2 модуля.  
Глубина: 30,1 мм



**19097**  
1П НР 10 А 250 V~, с двумя световыми  
индикаторами для отелей "Do Not  
Disturb" и "Please Clean" - 2 модуля  
**19097.AB**  
Как выше, антибактериальной  
обработки. Глубина: 28 мм



**00975**  
Тег для настройки  
для кнопки 19097



**02685**  
Световых индикатора: IN (вход),  
Do Not Disturb (не беспокоить),  
OUT (выход), символ официантки,  
белый - 2 модуля. Глубина: 22 мм



**19290**  
230 В~ 50/60 Гц, с  
разделительным  
трансформатором  
20 ВА, 230 В~ и  
120 В~ выходы  
- 3 модуля

**19290.AB**  
Как выше,  
антибактериальной  
обработки.  
Глубина: 41,5 мм



**19291<sup>®</sup>**  
230 В~ 50/60 Гц, с  
разделительным  
трансформатором  
20 ВА, 230 В~ и  
120 В~ выходы.  
Глубина: 41,5 мм



**19290.B**  
230 В~ 50/60 Гц, с  
разделительным  
трансформатором  
20 ВА, 230 В~ и  
120 В~ выходы  
- 3 модуля

**19290.AB.B**  
Как выше,  
антибактериальной  
обработки.  
Глубина: 41,5 мм



**19291.B<sup>®</sup>**  
230 В~ 50/60 Гц, с  
разделительным  
трансформатором  
20 ВА, 230 В~ и  
120 В~ выходы.  
Глубина: 41,5 мм



**19290.M**  
230 В~ 50/60 Гц, с  
разделительным  
трансформатором  
20 ВА, 230 В~ и  
120 В~ выходы  
- 3 модуля.  
Глубина: 41,5 мм



**19291.M<sup>®</sup>**  
230 В~ 50/60 Гц, с  
разделительным  
трансформатором  
20 ВА, 230 В~ и  
120 В~ выходы.  
Глубина: 41,5 мм



**02690**  
Выключатель освещения, лампы накаливания 2000 вт,  
CFL 10-1000 вт, LED 100 вт, 220-240 В~  
50/60 Гц, потолочный монтаж

<sup>°</sup> Лампы и сигнальные устройства стр. 440

<sup>®</sup> Соответствует норме BS 61558-2-5

# Решения для гостиниц

Серые	Белый	Metal
-------	-------	-------

## Решения для гостиниц

### Система контроля доступа



**Δ 19461**  
Считыватель/программатор  
смарт-карт, 12-24 В~ 50/60 Гц  
/ 12-24 В пост.т. (SELV)  
- 2 модуля.  
Глубина: 37 мм



**Δ 19461.B**  
Считыватель/программатор  
смарт-карт, 12-24 В~ 50/60 Гц  
/ 12-24 В пост.т. (SELV)  
- 3 модуля.  
Глубина: 37 мм



**19463**  
Электронный выключатель,  
вертикальное гнездо,  
120-230 В~ 50/60 Гц  
- 2 модуля



**19465**  
Электронный выключатель,  
вертикальное гнездо, 230 В~  
50/60 Гц, 24 В~/24 В пост.т.  
(SELV) - 3 модуля



**19463.B**  
Электронный выключатель,  
вертикальное гнездо,  
120-230 В~ 50/60 Гц  
- 2 модуля



**19465.B**  
Электронный выключатель,  
вертикальное гнездо, 230 В~  
50/60 Гц, 24 В~/24 В пост.т.  
(SELV) - 3 модуля



**19463.M**  
Электронный выключатель,  
вертикальное гнездо,  
120-230 В~ 50/60 Гц  
- 2 модуля.  
Глубина: 20,5 мм



**19465.M**  
Электронный выключатель,  
вертикальное гнездо, 230 В~  
50/60 Гц, 24 В~/24 В пост.т.  
(SELV) - 3 модуля.  
Глубина: 37 мм

**19463.AB**

Как выше, антибактериаль-  
ной обработки.  
Глубина: 20,5 мм

**19465.AB**

Как выше, антибактериаль-  
ной обработки.  
Глубина: 37 мм

**19463.AB.B**

Как выше, антибактериаль-  
ной обработки.  
Глубина: 20,5 мм

**19465.AB.B**

Как выше, антибактериаль-  
ной обработки.  
Глубина: 37 мм



**19468**  
Электронный считыватель  
NFC/RFID, совместимый с  
электронными решениями  
**AGB** для гостиниц,  
вертикальный карман,  
120-230 В ~50/60 Гц  
- 3 модуля.  
Глубина: 30,5 мм



**19468.1**  
Электронный считыватель  
NFC/RFID, совместимый с  
электронными решениями  
**CISA** для гостиниц,  
вертикальный карман,  
120-230 В ~50/60 Гц  
- 3 модуля.  
Глубина: 30,5 мм



**19468.B**  
Электронный считыватель  
NFC/RFID, совместимый с  
электронными решениями  
**AGB** для гостиниц,  
вертикальный карман,  
120-230 В ~50/60 Гц  
- 3 модуля.  
Глубина: 30,5 мм



**19468.1.B**  
Электронный считыватель  
NFC/RFID, совместимый с  
электронными решениями  
**CISA** для гостиниц,  
вертикальный карман,  
120-230 В ~50/60 Гц  
- 3 модуля.  
Глубина: 30,5 мм



**19468.M**  
Электронный считыватель  
NFC/RFID, совместимый с  
электронными решениями  
**AGB** для гостиниц,  
вертикальный карман,  
120-230 В ~50/60 Гц  
- 3 модуля.  
Глубина: 30,5 мм



**19468.1.M**  
Электронный считыватель  
NFC/RFID, совместимый с  
электронными решениями  
**CISA** для гостиниц,  
вертикальный карман,  
120-230 В ~50/60 Гц  
- 3 модуля.  
Глубина: 30,5 мм



**19469**  
Электронный считыватель  
NFC/RFID, совместимый с  
электронными решениями  
**Mifare** для гостиниц,  
вертикальный карман,  
120-230 В ~50/60 Гц  
- 3 модуля.  
Глубина: 30,5 мм



**19469.B**  
Электронный считыватель  
NFC/RFID, совместимый с  
электронными решениями  
**Mifare** для гостиниц,  
вертикальный карман,  
120-230 В ~50/60 Гц  
- 3 модуля.  
Глубина: 30,5 мм



**19469.M**  
Электронный считыватель  
NFC/RFID, совместимый с  
электронными решениями  
**Mifare** для гостиниц,  
вертикальный карман,  
120-230 В ~50/60 Гц  
- 3 модуля.  
Глубина: 30,5 мм



**16452**  
Смарт карта программир  
**16452.H**  
Как выше, персонализ



**16452.S**  
Карта ISO

## Решения для гостиниц

Серые

Белый

Metal

### Решения для гостиниц

#### Подключено управление доступом

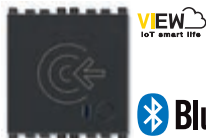

VIEW  
IoT smart life

Bluetooth®

19462

Наружный считыватель смарт-карт NFC/RFID, конфигурация карты с использованием технологии App View Wireless стандарта Bluetooth, технология IoT на основе технологии беспроводной связи Bluetooth® стандарта 5.0 для создания Mesh-системы View Wireless, 1 релейный выход HO 16 A 100-240 В ~ 50/60 Гц, 1 вход DND, светодиод с регулировкой интенсивности, питание 100-240 В ~ 50/60 Гц - 2 модуля. Глубина: 31,7 мм



VIEW  
IoT smart life

Bluetooth®

19462.B

Наружный считыватель смарт-карт NFC/RFID, конфигурация карты с использованием технологии App View Wireless стандарта Bluetooth, технология IoT на основе технологии беспроводной связи Bluetooth® стандарта 5.0 для создания Mesh-системы View Wireless, 1 релейный выход HO 16 A 100-240 В ~ 50/60 Гц, 1 вход DND, светодиод с регулировкой интенсивности, питание 100-240 В ~ 50/60 Гц - 2 модуля. Глубина: 31,7 мм

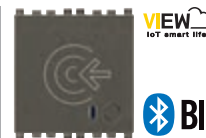

VIEW  
IoT smart life

Bluetooth®

19462.M

Наружный считыватель смарт-карт NFC/RFID, конфигурация карты с использованием технологии App View Wireless стандарта Bluetooth, технология IoT на основе технологии беспроводной связи Bluetooth® стандарта 5.0 для создания Mesh-системы View Wireless, 1 релейный выход HO 16 A 100-240 В ~ 50/60 Гц, 1 вход DND, светодиод с регулировкой интенсивности, питание 100-240 В ~ 50/60 Гц - 2 модуля. Глубина: 31,7 мм



VIEW  
IoT smart life

Bluetooth®

19467

Карман для считывания смарт-карт NFC/RFID для установки внутри помещения, технология IoT на базе беспроводной технологии Bluetooth® стандарта 5.0 для создания Mesh-системы View Wireless, 1 релейный выход HO 16 A 100-240 В ~ 50/60 Гц, 1 настраиваемый вход, блок питания 100-240 В ~ 50/60 Гц - 2 модуля. Глубина: 31 мм



VIEW  
IoT smart life

Bluetooth®

19467.B

Карман для считывания смарт-карт NFC/RFID для установки внутри помещения, технология IoT на базе беспроводной технологии Bluetooth® стандарта 5.0 для создания Mesh-системы View Wireless, 1 релейный выход HO 16 A 100-240 В ~ 50/60 Гц, 1 настраиваемый вход, блок питания 100-240 В ~ 50/60 Гц - 2 модуля. Глубина: 31 мм



VIEW  
IoT smart life

Bluetooth®

19467.M

Карман для считывания смарт-карт NFC/RFID для установки внутри помещения, технология IoT на базе беспроводной технологии Bluetooth® стандарта 5.0 для создания Mesh-системы View Wireless, 1 релейный выход HO 16 A 100-240 В ~ 50/60 Гц, 1 настраиваемый вход, блок питания 100-240 В ~ 50/60 Гц - 2 модуля. Глубина: 31 мм



01817

Карта транспондер Mifare

Серые

Белый

Metal

Комплект переключателей с подключением к сети View Wireless



OK19592.01

Включает в себя:

- 1 механизм переключателя 19592.0
- 1 взаимозаменяемая клавиша 2 модуля 19022.B, белая
- 1 монтажный каркас 2 модуля British standard 19607
- 1 монтажный каркас 2 модуля без винтов 19603
- 1 накладка Classic 2 модуля 19642.74, белая

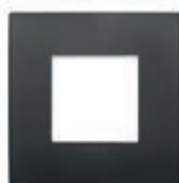

OK19592.02

Включает в себя:

- 1 механизм переключателя 19592.0
- 1 взаимозаменяемая клавиша 2 модуля 19022, серый
- 1 монтажный каркас 2 модуля British standard 19607
- 1 монтажный каркас 2 модуля без винтов 19603
- 1 накладка Classic 2 модуля 19642.71, серый

Шлюз View Wireless



19597

Шлюз View Wireless, беспроводная технология Bluetooth® 4.2 Wi-Fi, питание 100-240 В 50/60 Гц - 2 модуля. Глубина: 37 мм



19597.B

Шлюз View Wireless, беспроводная технология Bluetooth® 4.2 Wi-Fi, питание 100-240 В 50/60 Гц - 2 модуля. Глубина: 37 мм



19597.M

Шлюз View Wireless, беспроводная технология Bluetooth® 4.2 Wi-Fi, питание 100-240 В 50/60 Гц - 2 модуля. Глубина: 37 мм

Голосовые команды, подключенные к View Wireless



03975

Встроенная Alexa со встроенным Wi-Fi, 2 фронтальные клавиши, светодиодная RGB-подсветка, 1 вход для проводной кнопки, 1 НО релейный выход 100-240 В 50/60 Гц для ламп накаливания 500 Вт, светодиодные лампы 100 Вт, электронные трансформаторы 250 ВА, люминесцентные лампы 120 Вт, управляемые локально или дистанционно, беспроводная технология Bluetooth® 5.0 для Mesh-системы View Wireless или By-me Plus, блок питания 100-240 В 50/60 Гц - 3 модуля. Глубина: 35 мм



03975.B

Встроенная Alexa со встроенным Wi-Fi, 2 фронтальные клавиши, светодиодная RGB-подсветка, 1 вход для проводной кнопки, 1 НО релейный выход 100-240 В 50/60 Гц для ламп накаливания 500 Вт, светодиодные лампы 100 Вт, электронные трансформаторы 250 ВА, люминесцентные лампы 120 Вт, управляемые локально или дистанционно, беспроводная технология Bluetooth® 5.0 для Mesh-системы View Wireless или By-me Plus, блок питания 100-240 В 50/60 Гц - 3 модуля. Глубина: 35 мм



03975.M

Встроенная Alexa со встроенным Wi-Fi, 2 фронтальные клавиши, светодиодная RGB-подсветка, 1 вход для проводной кнопки, 1 НО релейный выход 100-240 В 50/60 Гц для ламп накаливания 500 Вт, светодиодные лампы 100 Вт, электронные трансформаторы 250 ВА, люминесцентные лампы 120 Вт, управляемые локально или дистанционно, беспроводная технология Bluetooth® 5.0 для Mesh-системы View Wireless или By-me Plus, блок питания 100-240 В 50/60 Гц - 3 модуля. Глубина: 35 мм



Alexa доступна не на всех языках и не во всех странах

Серые

Белый

Metal

Подсоединенные к сети переключатели View Wireless



19592.0

Механизм, с релейным выходом 100-240 В 50/60 Гц для ламп накаливания 500 Вт, светодиодных ламп 100 Вт, электронных трансформаторов 250 ВА, флуоресцентных ламп 120 Вт, для локального или дистанционного управления, беспроводная технология Bluetooth® 5.0 для системы с mesh-топологией View Wireless и Zigbee 3.0, 1 вход для внешней кнопки для управления актуатором или вызова сценария. Комплектуется взаимозаменяемыми клавишами на 1, 2 или 3 модуля. Глубина: 36,5 мм



Взаимозаменяемые клавиши на 1 модуль для подсоединенного к сети переключателя (с подсветкой°)



19021  
Без символа



19026  
С диффузором



19026.DND  
"Do Not Disturb"  
С диффузором



19026.PLS  
"Please Clean"  
С диффузором



19021.B  
Без символа



19026.B  
С диффузором



19026.DND.B  
"Do Not Disturb"  
С диффузором



19026.PLS.B  
"Please Clean"  
С диффузором



19021.M  
Без символа



19026.M  
С диффузором



19026.DND.M  
"Do Not Disturb"  
С диффузором



19026.PLS.M  
"Please Clean"  
С диффузором



19031  
Под персонализацию



19021.L  
Символ света



19021.P  
Символ ключа



19038  
гладкая поверхность,  
без подсветки



19031.B  
Под персонализацию



19021.L.B  
Символ света



19021.P.B  
Символ ключа



19038.B  
гладкая поверхность,  
без подсветки



19031.M  
Под персонализацию



19021.L.M  
Символ света



19021.P.M  
Символ ключа



19038.M  
гладкая поверхность,  
без подсветки

Взаимозаменяемые клавиши на 2 модуля для подсоединенного к сети переключателя (с подсветкой°)



19022  
Без символа



19027  
С диффузором



19032  
Под персонализацию



19022.B  
Без символа



19027.B  
С диффузором



19032.B  
Под персонализацию



19022.M  
Без символа



19027.M  
С диффузором



19032.M  
Под персонализацию



19022.L  
Символ света



19022.P  
Символ ключа



19039  
Suprafață netedă,  
neiluminabil



19022.L.B  
Символ света



19022.P.B  
Символ ключа



19039.B  
Suprafață netedă,  
neiluminabil



19022.L.M  
Символ света



19022.P.M  
Символ ключа



19039.M  
Suprafață netedă,  
neiluminabil

Взаимозаменяемые клавиши на 3 модуля для подсоединенного к сети переключателя (с подсветкой°)



19023  
Без символа



19033  
Под персонализацию



19023.B  
Без символа



19033.B  
Под персонализацию



19023.M  
Без символа



19033.M  
Под персонализацию



19028  
С диффузором



19028.B  
С диффузором



19028.M  
С диффузором



Серые

Белый

Metal

Подсоединенное к сети устройство управления View Wireless для жалюзи



19594.0

Устройство управления для 1 жалюзи с поворотными ламелями с релейным выходом с перекидными контактами для электродвигателя с cosφ 0,6 2 А 100-240 В~ 50/60 Гц, беспроводная технология Bluetooth® 5.0 для системы с mesh-топологией View Wireless и Zigbee 3.0, 1 вход для внешней кнопки для вызова сценария. Комплектуется 2 половинными клавишами на 1 модуль. Глубина: 37,5 мм



19755.2

Две взаимозаменяемые половинные клавиши  
1 модуль,  
символ стрелки



19755.2.B

Две взаимозаменяемые половинные клавиши  
1 модуль,  
символ стрелки



19755.2.M

Две взаимозаменяемые половинные клавиши  
1 модуль,  
символ стрелки

Подсоединенный к сети встраиваемый актуатор для управления жалюзи View Wireless



03982

Устройство управления для 1 жалюзи с поворотными ламелями с релейным выходом с перекидными контактами для электродвигателя с cosφ 0,6 2 А 100-240 В~ 50/60 Гц, дистанционное управление, беспроводная технология Bluetooth® 5.0 для систем с mesh-топологией View Wireless и Zigbee 3.0, установка встраиванием (с задней стороны)



Радиочастотные интеллектуальные устройства



Совместим с

CASAMBI

XICATO®

03925

4-кнопочный плоский элемент управления с радиочастотным передатчиком 2,4 ГГц, технология Bluetooth® Low Energy wireless technology, комплектуется кнопками 19506+19506.2 - 2 модуля

Подсоединенное к сети устройство управления View Wireless для розетки



19593

Устройство управления с НР релейным выходом 16 А 100-240 В~ 50/60 Гц, беспроводная технология Bluetooth® 5.0 для системы с mesh-топологией View Wireless и Zigbee 3.0, функция измерения мгновенной мощности и порогового значения для отключения нагрузки. Глубина: 39 мм



19593.B

Устройство управления с НР релейным выходом 16 А 100-240 В~ 50/60 Гц, беспроводная технология Bluetooth® 5.0 для системы с mesh-топологией View Wireless и Zigbee 3.0, функция измерения мгновенной мощности и порогового значения для отключения нагрузки. Глубина: 39 мм



19593.M

Устройство управления с НР релейным выходом 16 А 100-240 В~ 50/60 Гц, беспроводная технология Bluetooth® 5.0 для системы с mesh-топологией View Wireless и Zigbee 3.0, функция измерения мгновенной мощности и порогового значения для отключения нагрузки. Глубина: 39 мм

Подсоединенный к сети встраиваемый актуатор View Wireless



03981

Устройство управления, с релейным выходом с НР-контактами 100-240 В 50/60 Гц для ламп накаливания 500 Вт, светодиодных ламп 100 Вт, электронных трансформаторов 250 ВА, флуоресцентных ламп 120 Вт, дистанционное управление, 1 вход для подсоединения проводного выключателя для вызова сценария, беспроводная технология Bluetooth® 5.0 для системы с mesh-топологией View Wireless и Zigbee 3.0, установка встраиванием (с задней стороны)



Серые

Белый

Metal

Подсоединенный к сети измеритель энергии View Wireless



02963

Прибор для измерения потребляемой/вырабатываемой электроэнергии, измерение мгновенных значений и величин за период времени (с точностью до часа, суток, месяца, года), 1 вход для подсоединения входящего в комплект поставки тороидального датчика тока, измеряемая мощность 25 Вт-100 кВт, однофазное питание 100-240 В 50/60 Гц, беспроводная технология Bluetooth® 5.0 для систем с mesh-топологией View Wireless и Zigbee 3.0, занимает 1 модуль на 17,5 мм

Bluetooth®

Подключенные термостаты View Wireless



Bluetooth®

02973

Термостат с колесиком, с релейным выходом 5(2) 240 В~, технология IoT на стандартной беспроводной технологии Bluetooth® 5.0 для создания ячеистой системы View Wireless, 1 вход для внешнего датчика температуры, отопление и кондиционирование в режиме ВКЛ/ВЫКЛ и ПИД, устройство контроля температуры класса I (доля 1%) в режиме ВКЛ/ВЫКЛ, класса IV (доля 2%) в режиме ПИД, белая светодиодная подсветка с регулировкой интенсивности, источник питания 100 -240 В~ 50/60 Гц - 2 модуля. Глубина: 28,5 мм



Bluetooth®

02973.B

Термостат с колесиком, с релейным выходом 5(2) 240 В~, технология IoT на стандартной беспроводной технологии Bluetooth® 5.0 для создания ячеистой системы View Wireless, 1 вход для внешнего датчика температуры, отопление и кондиционирование в режиме ВКЛ/ВЫКЛ и ПИД, устройство контроля температуры класса I (доля 1%) в режиме ВКЛ/ВЫКЛ, класса IV (доля 2%) в режиме ПИД, белая светодиодная подсветка с регулировкой интенсивности, источник питания 100 -240 В~ 50/60 Гц - 2 модуля. Глубина: 28,5 мм



Bluetooth®

▲02973.M

Термостат с колесиком, с релейным выходом 5(2) 240 В~, технология IoT на стандартной беспроводной технологии Bluetooth® 5.0 для создания ячеистой системы View Wireless, 1 вход для внешнего датчика температуры, отопление и кондиционирование в режиме ВКЛ/ВЫКЛ и ПИД, устройство контроля температуры класса I (доля 1%) в режиме ВКЛ/ВЫКЛ, класса IV (доля 2%) в режиме ПИД, белая светодиодная подсветка с регулировкой интенсивности, источник питания 100 -240 В~ 50/60 Гц - 2 модуля. Глубина: 28,5 мм

Подключенный магнитный контакт



Bluetooth®

03980

Магнитный контакт для дверей и окон, технология IoT по стандарту Bluetooth® 5.0 для создания Mesh-системы View Wireless, 1 вход для сухого контакта, питание от батареек AA LR6 1,5 В (не входят в комплект), белый. Можно использовать в качестве принадлежности для подключенного термостата или, в сочетании со шлюзом IoT, в качестве датчика для уведомлений об открытии/закрытии магнитного контакта или входа сухого контакта

Подключено управление доступом View Wireless

Bluetooth®



19462

Наружный считыватель смарт-карт NFC/RFID, конфигурация карты с использованием технологии App View Wireless стандарта Bluetooth, технология IoT на основе технологии беспроводной связи Bluetooth® стандарта 5.0 для создания Mesh-системы View Wireless, 1 релейный выход HO 16 A 100-240 В ~ 50/60 Гц, 1 вход DND, светодиод с регулировкой интенсивности, питание 100-240 В ~ 50/60 Гц - 2 модуля. Глубина: 31,7 мм

Bluetooth®



19467

Карман для считывания смарт-карт NFC/RFID для установки внутри помещения, технология IoT на базе беспроводной технологии Bluetooth® стандарта 5.0 для создания Mesh-системы View Wireless, 1 релейный выход HO 16 A 100-240 В ~ 50/60 Гц, 1 настраиваемый вход, блок питания 100-240 В ~ 50/60 Гц - 2 модуля. Глубина: 31 мм

Bluetooth®



19462.B

Наружный считыватель смарт-карт NFC/RFID, конфигурация карты с использованием технологии App View Wireless стандарта Bluetooth, технология IoT на основе технологии беспроводной связи Bluetooth® стандарта 5.0 для создания Mesh-системы View Wireless, 1 релейный выход HO 16 A 100-240 В ~ 50/60 Гц, 1 вход DND, светодиод с регулировкой интенсивности, питание 100-240 В ~ 50/60 Гц - 2 модуля. Глубина: 31,7 мм

Bluetooth®



19467.B

Карман для считывания смарт-карт NFC/RFID для установки внутри помещения, технология IoT на базе беспроводной технологии Bluetooth® стандарта 5.0 для создания Mesh-системы View Wireless, 1 релейный выход HO 16 A 100-240 В ~ 50/60 Гц, 1 настраиваемый вход, блок питания 100-240 В ~ 50/60 Гц - 2 модуля. Глубина: 31 мм

Bluetooth®



19462.M

Наружный считыватель смарт-карт NFC/RFID, конфигурация карты с использованием технологии App View Wireless стандарта Bluetooth, технология IoT на основе технологии беспроводной связи Bluetooth® стандарта 5.0 для создания Mesh-системы View Wireless, 1 релейный выход HO 16 A 100-240 В ~ 50/60 Гц, 1 вход DND, светодиод с регулировкой интенсивности, питание 100-240 В ~ 50/60 Гц - 2 модуля. Глубина: 31,7 мм

Bluetooth®



19467.M

Карман для считывания смарт-карт NFC/RFID для установки внутри помещения, технология IoT на базе беспроводной технологии Bluetooth® стандарта 5.0 для создания Mesh-системы View Wireless, 1 релейный выход HO 16 A 100-240 В ~ 50/60 Гц, 1 настраиваемый вход, блок питания 100-240 В ~ 50/60 Гц - 2 модуля. Глубина: 31 мм



01817

Карта транспондер Mifare

Серые

Белый

Metal

Контроль



App VIEW Pro\*\*

01425

Монитор с цветным сенсорным экраном 10" IP, используемый в качестве пульта управления системой домашней автоматике, внутренний видеодомофонный терминал IP/Due Fili Plus, устройство управления телекамерами IP и системами видеонаблюдения, питание PoE или 12-30 В пост. тока, настенная установка с рамкой в круглую коробку, прямоугольную коробку на 3 модуля (гориз. и вертикал.), 8 модулей (4+4) и квадратную коробку BS, черный



21665.11

Алюминий

Размеры: 345x250 мм



21665.70

Белый бриллиант

Размеры: 345x250 мм



21665.76

Черный бриллиант

Размеры: 345x250 мм



App VIEW Pro\*\*

01422

Монитор с цветным сенсорным экраном 7" IP, используемый в качестве пульта управления системой домашней автоматике, внутренний видеодомофонный терминал IP/Due Fili Plus, устройство управления телекамерами IP и системами видеонаблюдения, питание PoE или 12-30 В пост. тока, настенная установка с рамкой в круглую коробку, прямоугольную коробку на 3 модуля (гориз. и вертикал.), 8 модулей (4+4) и квадратную коробку BS, черный



App VIEW Pro\*\*

01422.B

Монитор с цветным сенсорным экраном 7" IP, используемый в качестве пульта управления системой домашней автоматике, внутренний видеодомофонный терминал IP/Due Fili Plus, устройство управления телекамерами IP и системами видеонаблюдения, питание PoE или 12-30 В пост. тока, настенная установка с рамкой в круглую коробку, прямоугольную коробку на 3 модуля (гориз. и вертикал.), 8 модулей (4+4) и квадратную коробку BS, белый



App VIEW Pro\*\*

01420

Монитор с цветным сенсорным экраном 4,3" IP, используемый в качестве пульта управления системой домашней автоматике, внутренний видеодомофонный терминал IP/Due Fili Plus, устройство управления телекамерами IP и системами видеонаблюдения, питание PoE или 12-30 В пост. тока, с суппортом для установки встраиваем в коробку на 8 модулей (4+4), дополняемый накладками, черный



App VIEW Pro\*\*

01420.B

Монитор с цветным сенсорным экраном 4,3" IP, используемый в качестве пульта управления системой домашней автоматике, внутренний видеодомофонный терминал IP/Due Fili Plus, устройство управления телекамерами IP и системами видеонаблюдения, питание PoE или 12-30 В пост. тока, с суппортом для установки встраиваем в коробку на 8 модулей (4+4), дополняемый накладками, белый



App VIEW Pro\*\*

01420.BN

Монитор с цветным сенсорным экраном 4,3" IP, используемый в качестве пульта управления системой домашней автоматике, внутренний видеодомофонный терминал IP/Due Fili Plus, устройство управления телекамерами IP и системами видеонаблюдения, питание PoE или 12-30 В пост. тока, с суппортом для установки встраиваем в коробку на 8 модулей (4+4), дополняемый накладками, нейтральный

Серые

Белый

Metal

IP-шлюзы и инфраструктурные устройства



App VIEW и VIEW Pro\*\*

01410

Шлюз IoT для систем домашней автоматизации By-me Plus с использованием сети IP/LAN, облака и приложения для смартфона, планшета, ПК или монитора с сенсорным экраном, версия light для макс. 32 устройств, 4 модуля 17,5 мм



App VIEW и VIEW Pro\*\*

01411

Шлюз IoT для систем домашней автоматизации By-me Plus с использованием сети IP/LAN, облака и приложения для смартфона, планшета, ПК или монитора с сенсорным экраном, 4 модуля 17,5 мм



App VIEW и VIEW Pro\*\*

01415

Шлюз IoT для видеодомофонной системы Due Fili Plus с использованием сети IP/LAN, облака и приложения для смартфона, планшета, ПК или монитора с сенсорным экраном, 6 модулей 17,5 мм



App VIEW и VIEW Pro\*\*

01416

Роутер IoT для видеодомофонной IP-системы с использованием сети IP/LAN, облака и приложения для смартфона, планшета, ПК или монитора с сенсорным экраном, 4 модуля 17,5 см

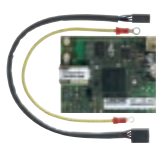

App VIEW и VIEW Pro\*\*

01712.1

Шлюз IoT для систем охранной сигнализации By-alarm с сетью IP/LAN, облаком и приложением для смартфона, планшета, ПК или монитора с сенсорным экраном

Точка доступа Wi-Fi



19195

72,2 Мбит/с с 2 портами LAN 10-100 Мбит/с, вход ВКЛ/ВЫКЛ для дистанционной кнопки, 230 В ~50/60 Гц - 2 модуля. Глубина: 40,7 мм



19195.B

72,2 Мбит/с с 2 портами LAN 10-100 Мбит/с, вход ВКЛ/ВЫКЛ для дистанционной кнопки, 230 В ~50/60 Гц - 2 модуля. Глубина: 40,7 мм

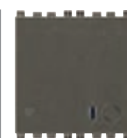

19195.M

72,2 Мбит/с с 2 портами LAN 10-100 Мбит/с, вход ВКЛ/ВЫКЛ для дистанционной кнопки, 230 В ~50/60 Гц - 2 модуля. Глубина: 40,7 мм

Специальные розетки RJ и блоки питания



19329

Специальный разъем для Bus, винтовые зажимы. Глубина: 33,1 мм



19580

Блок питания с выходом 32 В пост. тока 100 В-А, питание 110-230 В ~ 50-60 Гц. Глубина: 40 мм



19329.B

Специальный разъем для Bus, винтовые зажимы. Глубина: 33,1 мм



19580.B

Блок питания с выходом 32 В пост. тока 100 В-А, питание 110-230 В ~ 50-60 Гц. Глубина: 40 мм



19329.M

Специальный разъем для Bus, винтовые зажимы. Глубина: 33,1 мм



19580.M

Блок питания с выходом 32 В пост. тока 100 В-А, питание 110-230 В ~ 50-60 Гц. Глубина: 40 мм

Кабели и дополнительные принадлежности



01840.C

Кабель для системы Bus, 2x0,50 мм<sup>2</sup>, с оболочкой LSZH, класс CPR Csa s1b d1 a1, следовательно, пригодный для укладки в одном коробе с кабелями I категории (U0 = 400 V), цвет желтый - 100 м



01840.E

Кабель для системы Bus, 2x0,50 мм<sup>2</sup>, с оболочкой LSZH, класс CPR Eca, следовательно, пригодный для укладки в одном коробе с кабелями I категории (U0 = 400 V), белая - 100 м



01841.E

Кабель для системы Bus, 2x0,50 мм<sup>2</sup>, экранированный, с оболочкой LSZH, класс CPR Eca, следовательно, пригодный для укладки в одном коробе с кабелями I категории (U0 = 400 V), белая - 100 м



01839

Зажимы на 2 полюса с винтами

Серые

Белый

Metal

Инфраструктурные устройства



**01468**  
Модуль реализации логических и математических функций, хронирования и сообщений, 1 модуля x 17,5 мм



**01845.1**  
Соединитель линейный, 2 модуля x 17,5 мм



**01400**  
Блок питания, 29 В 400 мА, 230 В~ 50/60 Гц, 2 модуля x 17,5 мм



**01401**  
Блок питания, 29 В 1280 мА, 120-230 В~ 50/60 Гц, 8 модуля x 17,5 мм



**01830**  
Блок питания 12 В пост.т., 120-230 В~ 50/60 Гц, 4 модуля x 17,5 мм



**01831.1**  
Блок питания 12 В пост.т. 1250 мА, 100-240 В~ 50/60 Гц, 1 модуль x 17,5 мм

управление и функции

Голосовые команды



Bluetooth®  
Wi-Fi

**03975**  
Встроенная Alexa со встроенным Wi-Fi, 2 фронтальные клавиши, светодиодная RGB-подсветка, 1 вход для проводной кнопки, 1 НО релейный выход 100-240 В 50/60 Гц для ламп накаливания 500 Вт, светодиодные лампы 100 Вт, электронные трансформаторы 250 ВА, люминесцентные лампы 120 Вт, управляемые локально или дистанционно, беспроводная технология Bluetooth® 5.0 для Mesh-системы View Wireless или By-me Plus, блок питания 100-240 В 50/60 Гц - 3 модуля. Глубина: 35 мм



Bluetooth®  
Wi-Fi

**03975.B**  
Встроенная Alexa со встроенным Wi-Fi, 2 фронтальные клавиши, светодиодная RGB-подсветка, 1 вход для проводной кнопки, 1 НО релейный выход 100-240 В 50/60 Гц для ламп накаливания 500 Вт, светодиодные лампы 100 Вт, электронные трансформаторы 250 ВА, люминесцентные лампы 120 Вт, управляемые локально или дистанционно, беспроводная технология Bluetooth® 5.0 для Mesh-системы View Wireless или By-me Plus, блок питания 100-240 В 50/60 Гц - 3 модуля. Глубина: 35 мм



Bluetooth®  
Wi-Fi

**03975.M**  
Встроенная Alexa со встроенным Wi-Fi, 2 фронтальные клавиши, светодиодная RGB-подсветка, 1 вход для проводной кнопки, 1 НО релейный выход 100-240 В 50/60 Гц для ламп накаливания 500 Вт, светодиодные лампы 100 Вт, электронные трансформаторы 250 ВА, люминесцентные лампы 120 Вт, управляемые локально или дистанционно, беспроводная технология Bluetooth® 5.0 для Mesh-системы View Wireless или By-me Plus, блок питания 100-240 В 50/60 Гц - 3 модуля. Глубина: 35 мм



Alexa доступна не на всех языках и не во всех странах

Элементы управления



**01480**  
4 кнопки  
- 2 модуля  
**01480.TR**  
Как выше,  
в тропическом  
исполнении.  
Глубина: 20 мм



**01481**  
4 кнопки + привод  
реле НО 16 А 120-  
240 В ~50/60 Гц  
- 2 модуля  
Глубина: 37 мм



**01482**  
4 кнопки + привод 1  
затвора с ориентацией  
ламель, релейный  
выход для двигателя  
софз 0,6 2 А 120-240 В  
~50/60 Гц - 2 модуля  
Глубина: 37 мм



**01485**  
6 кнопки  
- 3 модуля  
**01485.TR**  
Как выше,  
в тропическом  
исполнении.  
Глубина: 20 мм



**01486**  
6 кнопки + привод  
реле НО 16 А 120-  
240 В ~50/60 Гц  
- 3 модуля  
Глубина: 37 мм



**01487**  
6 кнопки + привод 1  
затвора с ориентацией  
ламель, релейный  
выход для двигателя  
софз 0,6 2 А 120-240 В  
~50/60 Гц - 3 модуля  
Глубина: 37 мм



**01488**  
4 кнопки + фазовый регулятор 240 В~ 50/60 Гц, для ламп нака-ливания 40-200 Вт, электронные трансфор-маторы 40-300 ВА при 240 В~, 20-150 ВА при 120 В~, CFL 10-200 Вт при 240 В~, 5-100 Вт при 120 В~, LED 3-200 Вт при 240 В~, 3-100 Вт при 120 В~, видимые в темноте со светодиодной RGB подсветкой с регулиров-кой яркости - 2 модуля. Глубина: 37 мм



**01489**  
4 кнопки, 1 выход 0/1-10 В SELV, 1 релейный выход с НР контактом 2 А 120-240 В~ 50/60 Гц для балласта и драйвера светодиодных ламп, видимые в темноте со светодиодной RGB под-светкой с регулировкой яркости - 2 модуля. Глубина: 37 мм



Серые

Белый

Metal

управление и функции

Взаимозаменяемые половинные клавиши для выключателей - 1 и 2 модуля



**19751**  
Нейтральные, персонализируемые<sup>1</sup>

**19751.AB**  
Как выше, антибактериальной обработки



**19751.0**  
Фиксированные, нейтральные  
**19751.AB.0**

Как выше, антибактериальной обработки



**19751.B**  
Нейтральные, персонализируемые<sup>1</sup>

**19751.AB.B**  
Как выше, антибактериальной обработки



**19751.0.B**  
Фиксированные, нейтральные  
**19751.AB.0.B**

Как выше, антибактериальной обработки



**19751.M**  
Нейтральные, персонализируемые<sup>1</sup>

Как выше, антибактериальной обработки



**19751.0.M**  
Фиксированные, нейтральные



**19751.1**  
Символы ON/OFF

**19751.AB.1**  
Как выше, антибактериальной обработки



**19751.2**  
Символы стрелок

**19751.AB.2**  
Как выше, антибактериальной обработки



**19751.3**  
Символы регулировки

**19751.AB.3**  
Как выше, антибактериальной обработки



**19751.1.B**  
Символы ON/OFF

**19751.AB.1.B**  
Как выше, антибактериальной обработки



**19751.2.B**  
Символы стрелок

**19751.AB.2.B**  
Как выше, антибактериальной обработки



**19751.3.B**  
Символы регулировки

**19751.AB.3.B**  
Как выше, антибактериальной обработки



**19751.1.M**  
Символы ON/OFF

Как выше, антибактериальной обработки



**19751.2.M**  
Символы стрелок

**19751.AB.2.M**  
Как выше, антибактериальной обработки



**19751.3.M**  
Символы регулировки

**19751.AB.3.M**  
Как выше, антибактериальной обработки



**19752**  
Нейтральные, персонализируемые<sup>1</sup>



**19752.1**  
Символы ON/OFF



**19752.2**  
Символы стрелок



**19752.3**  
Символы регулировки



**19752.B**  
Нейтральные, персонализируемые<sup>1</sup>



**19752.1.B**  
Символы ON/OFF



**19752.2.B**  
Символы стрелок



**19752.3.B**  
Символы регулировки

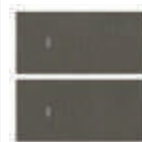

**19752.M**  
Нейтральные, персонализируемые<sup>1</sup>



**19752.1.M**  
Символы ON/OFF



**19752.2.M**  
Символы стрелок



**19752.3.M**  
Символы регулировки

<sup>1</sup> О персонализации клавиш см. на стр. 431

Серые

Белый

Metal

управление и функции

Устройства обнаружения



**19485**  
Пассивный ИК-датчик движения.  
Глубина: 26,5 мм



**19486**  
Пассивный поворотный ИК-датчик движения.  
Глубина: 26,5 мм



**19485.B**  
Пассивный ИК-датчик движения.  
Глубина: 26,5 мм



**19486.B**  
Пассивный поворотный ИК-датчик движения.  
Глубина: 26,5 мм



**19485.M**  
Пассивный ИК-датчик движения.  
Глубина: 26,5 мм



**19486.M**  
Пассивный поворотный ИК-датчик движения.  
Глубина: 26,5 мм



**00802.14**  
Ориентируемый суппорт, - 2 модуля



**00805.14**  
Адаптер для ориентируемого суппорта, встраиваемый монтаж - 2 модуля.  
Глубина: 36,5 мм



**00800.14**  
Каркас для ориентируемого суппорта



**00802**  
Ориентируемый суппорт, - 2 модуля



**00805**  
Адаптер для ориентируемого суппорта, встраиваемый монтаж - 2 модуля.  
Глубина: 36,5 мм



**00800**  
Каркас для ориентируемого суппорта



**Δ 01828**  
Пассивный поворотный миниатюрный ИК-датчик движения для настенной установки, Белый

Интерфейсы и приводы



**19518**  
Интерфейс для традиционных выключателей.  
Глубина: 39,5 мм



**19584.1**  
Преобразователь данных для передачи команд системы Ву-ме в приемное устройство IR, в комплекте с кабелем 3 м, серый.  
Глубина: 39 мм



**19534**  
Актuator 6 А 120-230 В~ выход переключения реле.  
Глубина: 39,5 мм



**19518.B**  
Интерфейс для традиционных выключателей.  
Глубина: 39,5 мм



**19584.1.B**  
Преобразователь данных для передачи команд системы Ву-ме в приемное устройство IR, в комплекте с кабелем 3 м, серый.  
Глубина: 39 мм



**19534.B**  
Актuator 6 А 120-230 В~ выход переключения реле.  
Глубина: 39,5 мм



**19518.M**  
Интерфейс для традиционных выключателей.  
Глубина: 39,5 мм



**19584.1.M**  
Преобразователь данных для передачи команд системы Ву-ме в приемное устройство IR, в комплекте с кабелем 3 м, серый.  
Глубина: 39 мм



**19534.M**  
Актuator 6 А 120-230 В~ выход переключения реле.  
Глубина: 39,5 мм

Модули для установки с задней стороны



**01475**  
Модуль с 3 цифровыми входами, программируемыми для контактов, не имеющих потенциала, 3 выхода для управления светодиодными лампами, система домашней автоматике Ву-ме, установка встраиванием (контакты с задней стороны)



**01476**  
Модуль с 2 цифровыми входами, программируемыми для контактов, не имеющих потенциала, 1 выход для управления жалюзи с релейной ориентацией ламелей для двигателей с соф 0,6 2 А 120-230 В~, 2 выхода для управления светодиодными лампами, система домашней автоматике Ву-ме, установка встраиванием (контакты с задней стороны)



**01477**  
Модуль с 2 цифровыми входами, программируемыми для контактов, не имеющих потенциала, 1 релейный выход для управления с НР контактом для управления освещением 10 А 120-230 В~ 50/60 Гц, 2 выхода для управления светодиодными лампами, система домашней автоматике Ву-ме, установка встраиванием (контакты с задней стороны)

Серые

Белый

Metal

управление и функции

Интерфейсы, приводы и диммеры



**01417**  
Актuator + регулятор RGB(W), 4 выхода PWM до 5 А 12-48 В пост. тока, постоянный контроль напряжения, регулировка яркости макс. 4 монохромных светодиодов или светодиодных лент и светильников GB(W) или светодиодных лент и светильников Dynamic White, 1 релейный выход с НР контактом 6 А 120-240 В~ для блоков питания светодиодных ламп, кнопки для локального управления, 4 модуля x 17,5 мм



**01418**  
Универсальный фазовый регулятор 120-240 В~ 50/60 Гц, 2 выхода для ламп накаливания 40-300 Вт при 240 В~, 20-150 Вт при 120 В~, электронные трансформаторы 40-300 ВА при 240 В~, 20-150 ВА при 120 В~, ламп CFL 10-200 Вт при 240 В~, 5-100 Вт при 120 В~, светодиодных ламп 3-200 Вт при 240 В~, 3-100 Вт при 120 В~, кнопки для локального управления, предохранитель, 4 модуля x 17,5 мм



**01419.1**  
Исполнительный механизм для ламп DALI/DALI2 со встроенным блоком питания, функция MASTER controller, макс. 64 лампы, настраиваемые в 16 функциональных блоках By-me через приложение View PRO, устройство DALI Device Type 8 для динамического управления белым и RGB (W), домашняя автоматизация By-me, кнопка для местного управления, ~120-240 В, 50/60 Гц, 2 модуля x 17,5 мм



**01466.1**  
Актuator с 4 пропорциональными аналоговыми выходами (0) 4-20 мА или 0-10 В с задаваемым максимальным значением выходного тока или напряжения, 120-230 В~ 50/60 Гц, 4 модуля x 17,5 мм. В сочетании с термостатами и датчиками температуры By-me образует модулирующий термостат класса V (с повышением энергоэффективности на 3 %). В сочетании с релейными актуаторами позволяет регулировать яркость ламп, управляемых от драйверов 0/1-10 В



**01467**  
говыми сигнальными входами, 1 входом 0-10 В или 4-20 мА, 1 входом для подключения датчика температуры NTC, 1 входом для подключения датчика освещенности 01530, 2 модуля x 17,5 мм



**01850.2**  
Исполнительный блок с подвижным релейным выходом 16 А 120-230 В~ + кнопка местного управления, 2 модуля x 17,5 мм



**01470.1**  
Модуль с предварительно запрограммированными 9 входами и 8 выходами, релейные выходы с НР контактами 6 А 120-230 В~ 50/60 Гц, программируемые с функцией управления освещением, жалюзи с ориентацией ламелей, кнопки для локального управления, 6 модуля x 17,5 мм



**01471**  
Актuator с 4 релейными выходами с перекидными контактами 16 А 120-230 В~, программируемые с функцией управления освещением, жалюзи с ориентацией ламелей, фанкойлами, кнопки для локального управления, 4 модуля x 17,5 мм



**01975**  
Актuator с 1 выходом 1-10 В пост. тока 30 мА для управления светодиодными лампами, 1 перекидной релейный выход 120-230 В~ 2,5 А, 120-230 В~ 50/60 Гц, 3 модуля x 17,5 мм



**01976**  
Актuator с 1 выходом 1-10 В пост. тока 30 мА для управления светодиодными лампами, 1 релейный выход 12-24 В 10 А, 12-24 В~ 50/60 Гц или 12-24 В пост. тока, 3 модуля x 17,5 мм

Электронные блоки питания



**01874**  
230 В~ 50 Гц для модулей для светодиодных лент 12/24 В пост. тока, регулируемый с регуляторами MASTER (непригоден для использования со светодиодными лампами 230 В~, балластом 0-10 В и балластом 1-10 В)

**Δ 01874.120**  
Как выше, 120 В~



**01875**  
230 В~ 50 Гц для модулей для светодиодных лент, регулируемых 350/500/700 мА, регулируемый с регуляторами MASTER (непригоден для использования со светодиодными лампами 230 В~, балластом 0-10 В и балластом 1-10 В)

**Δ 01875.120**  
Как выше, 120 В~



**01876**  
230 В~ 50 Гц для светодиодных модулей RGB, регулируемых 12/24 В пост. тока, регулируемый с регулятором RGB и регулятором FADING-SHOW

**Δ 01876.120**  
Как выше, 120 В~



**Δ 01877.120**  
120 В~ 60 Гц с различными напряжениями питания для светодиодных модулей RGB, регулируемых 12/24 В пост. тока, регулируемый с устройствами By-me

Серые

Белый

Metal

управление и функции

Расширение системы с использованием беспроводной технологии EnOcean® (868 МГц)



**03955**  
4-кнопочный плоский элемент управления с радиочастотным передатчиком 868 МГц, стандарт EnOcean®, комплектуется кнопками - 2 модуля. Глубина: 3,5 мм



**01796.2**  
Многофункциональный актуатор с релейным НР выходом 10 А 230 В~, программируемый, функция выключателя для локального управления, локальный вход, переносимый в качестве выключателя типа ON/OFF на другие актуаторы EnOcean®, питание 230 В~ 50/60 Гц



**19507**  
Суппорт на 2 модуля или 2 центральных модуля Arké



**19507.B**  
Суппорт на 2 модуля или 2 центральных модуля Arké



**19507.CL**  
Суппорт на 2 модуля Arké Classic



**19507.RN**  
Суппорт на 2 модуля Arké Round



**19507.CL.B**  
Суппорт на 2 модуля Arké Classic



**19507.RN.B**  
Суппорт на 2 модуля Arké Round



**19506**  
Пара кнопок 1 модуль для радиочастотных элементов управления, персонализируемые



**19506.2**  
Кнопка 2 модуля для радиочастотных элементов управления, персонализируемая



**19506.B**  
Пара кнопок 1 модуль для радиочастотных элементов управления, персонализируемые



**19506.2.B**  
Кнопка 2 модуля для радиочастотных элементов управления, персонализируемая



**19506.M**  
Пара кнопок 1 модуль для радиочастотных элементов управления, персонализируемые



**19506.2.M**  
Кнопка 2 модуля для радиочастотных элементов управления, персонализируемая



**19508**  
Интерфейс Bus-EnOcean® - 2 модуля. Глубина: 26,2 мм



**19508.B**  
Интерфейс Bus-EnOcean® - 2 модуля. Глубина: 26,2 мм



**19508.M**  
Интерфейс Bus-EnOcean® - 2 модуля. Глубина: 26,2 мм

Серые

Белый

Metal

Звуковое вещание

Приборы



**19583**  
Пружинный разъем для системы звукового вещания.  
Глубина: 18,9 мм



**19582**  
Звуковой вход с 2 разъемами RCA, автоматическая регулировка громкости, встроенный ограничитель линии - 2 модуля.  
Глубина: 36,7 мм



**19583.B**  
Пружинный разъем для системы звукового вещания.  
Глубина: 18,9 мм



**19582.B**  
Звуковой вход с 2 разъемами RCA, автоматическая регулировка громкости, встроенный ограничитель линии - 2 модуля.  
Глубина: 36,7 мм



**19583.M**  
Пружинный разъем для системы звукового вещания.  
Глубина: 18,9 мм

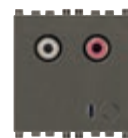

**19582.M**  
Звуковой вход с 2 разъемами RCA, автоматическая регулировка громкости, встроенный ограничитель линии - 2 модуля.  
Глубина: 36,7 мм

Bluetooth



**19589²**  
Интерфейс Bluetooth®, запоминающий до 8 мобильных устройств - 2 модуля.  
Глубина: 36,7 мм

Bluetooth



**19590²**  
Стерефонический усилитель 4+4 Вт, 2 выхода для звуковых громкоговорителей 8 Ω со встроенным приемником Bluetooth® wireless technology, 1 вход LINE IN, питание 12 В пост. тока - 2 модуля.  
Глубина: 36,7 мм

Bluetooth



**19589.B²**  
Интерфейс Bluetooth®, запоминающий до 8 мобильных устройств - 2 модуля.  
Глубина: 36,7 мм

Bluetooth



**19590.B²**  
Стерефонический усилитель 4+4 Вт, 2 выхода для звуковых громкоговорителей 8 Ω со встроенным приемником Bluetooth® wireless technology, 1 вход LINE IN, питание 12 В пост. тока - 2 модуля.  
Глубина: 36,7 мм

Bluetooth



**19589.M²**  
Интерфейс Bluetooth®, запоминающий до 8 мобильных устройств - 2 модуля.  
Глубина: 36,7 мм

Bluetooth



**19590.M²**  
Стерефонический усилитель 4+4 Вт, 2 выхода для звуковых громкоговорителей 8 Ω со встроенным приемником Bluetooth® wireless technology, 1 вход LINE IN, питание 12 В пост. тока - 2 модуля.  
Глубина: 36,7 мм



**19586**  
Микрофон для избирательного или общего вызова, функция голосового включения для наблюдения за детьми - 2 модуля.  
Глубина: 37 мм



**19586.B**  
Микрофон для избирательного или общего вызова, функция голосового включения для наблюдения за детьми - 2 модуля.  
Глубина: 37 мм



**19586.M**  
Микрофон для избирательного или общего вызова, функция голосового включения для наблюдения за детьми - 2 модуля.  
Глубина: 37 мм



**01483**  
4 кнопки, 1 выход LINE OUT, комплектуется 2 взаимозаменяемыми половинными кнопками 1 или 2 модуля - 2 модуля. Глубина: 37 мм



**01484**  
4 кнопки со стереоусилителем 1 + 1 Вт RMS, 2 выхода для звуковых громкоговорителей 8 Ω, комплектуются 2 взаимозаменяемыми половинными кнопками 1 или 2 модуля - 2 модуля. Глубина: 37 мм

2 взаимозаменяемых половинных кнопки 1 модуль



**19751.4**  
Символы громкости I и O  
**19751.AB.4**  
Как выше, антибактериальной обработки



**19751.5**  
Simboluri schimbare funcție și piesă



**19751.4.B**  
Символы громкости I и O  
**19751.AB.4.B**  
Как выше, антибактериальной обработки



**19751.5.B**  
Simboluri schimbare funcție și piesă



**19751.4.M**  
Символы громкости I и O



**19751.5.M**  
Simboluri schimbare funcție și piesă

² Можно запросить артикул с персонализацией сети Bluetooth (см. технические характеристики на странице 439)



Серые

Белый

Metal

Звуковое вещание

Громкоговорители



**21588**  
Пассивный диффузор звука 8 Ω 10 Вт - 8 модуля.  
Глубина: 48 мм



**20587**  
Пассивный диффузор звука 8 Ω 3 Вт - 3 модуля.  
Глубина: 40 мм



**21588.B**  
Пассивный диффузор звука 8 Ω 10 Вт - 8 модуля.  
Глубина: 48 мм



**20587.B**  
Пассивный диффузор звука 8 Ω 3 Вт - 3 модуля.  
Глубина: 40 мм



**21588.N**  
Пассивный диффузор звука 8 Ω 10 Вт - 8 модуля.  
Глубина: 48 мм



**20587.N**  
Пассивный диффузор звука 8 Ω 3 Вт - 3 модуля.  
Глубина: 40 мм



**01906**  
Пассивный диффузор звука IP55 8 Ω 30 Вт, установка на тонких стенках и подвесном потолке. Глубина: 70 мм



**01907.1**  
Пассивный диффузор звука 8 Ω 30 Вт, установка на тонких стенках и подвесном потолке. Глубина: 68 мм



**01908**  
Пассивный диффузор звука 8 Ω 30 Вт, поворотный, настенная установка

СИСТЕМНЫЕ КОМПОНЕНТЫ



**01903**  
Ответвитель для устройств управления Ву-me, встроенная установка (заднее подключение)



**01904**  
Ответвитель для устройств звукового вещания, встроенная установка (заднее подключение)



**01839**  
Зажимы на 2 полюса с винтами



**01840.E.B**  
Кабель для Звукового вещание, 2x0,50 мм<sup>2</sup> с оболочкой LSZH, класс CPR Eca, пригодный для укладки в одном коробе с кабелями I категории (U0 = 400 V), синий цвет - 100 м



**01900**  
Переключатель радионастройки в диапазоне FM с RDS, коаксиальный разъем для наружной антенны FM, встроенный ограничитель линии, 2 модуля x 17,5 мм



**01901**  
Стереосуилитель 2 выхода для диффузоров звука 8 Ω 10+10 Вт, питание 110-230 В 50/60 Гц, встроенный ограничитель линии, 6 модуля x 17,5 мм



**01902**  
Расцепитель линии шина/диффузор звука для блока питания Ву-me, встроенный ограничитель линии, 2 модуля x 17,5 мм



**01831**  
Блок питания 12 пост.т. 1250 мА, 100-240 В~ 50/60 Гц, 1,5 модуля x 17,5 мм



**01831.1**  
Блок питания 12 пост.т. 1250 мА, 100-240 В~ 50/60 Гц, 1 модуль x 17,5 мм

Серые

Белый

Metal

Регулирование температуры

Термостаты



**02951**  
Термостат с сенсорным экраном с режимами работы ON/OFF, PWM и PID для 2- и 4-трубных систем, для управления фанкойлом с 3 скоростями и пропорциональным, 1 вход для подключения датчика NTC, черный - 2 модуля. Глубина: 38,5 мм



**02951.B**  
Термостат с сенсорным экраном с режимами работы ON/OFF, PWM и PID для 2- и 4-трубных систем, для управления фанкойлом с 3 скоростями и пропорциональным, 1 вход для подключения датчика NTC, Белый - 2 модуля. Глубина: 38,5 мм



**02951.BN**  
Термостат с сенсорным экраном с режимами работы ON/OFF, PWM и PID для 2- и 4-трубных систем, для управления фанкойлом с 3 скоростями и пропорциональным, 1 вход для подключения датчика NTC, нейтральная - 2 модуля. Глубина: 38,5 мм



Bluetooth®

**02971**  
Роликовый термостат (отопление и кондиционирование), для 2/4-трубных систем, 3-скоростное и пропорциональное управление фанкойлом, управление ВКЛ/ВЫКЛ (класс I, доля 1%), ПИД-регулятор (класс IV, доля 2%), с возможностью сопряжения с исполнительным механизмом 01466.1 для модулирующего комнатного термостата (класс V, доля 3%), 1 вход для датчика 20432, 19432, 14432 или 02965.1 - 2 модуля. Глубина: 28,5 мм



Bluetooth®

**02971.B**  
Роликовый термостат (отопление и кондиционирование), для 2/4-трубных систем, 3-скоростное и пропорциональное управление фанкойлом, управление ВКЛ/ВЫКЛ (класс I, доля 1%), ПИД-регулятор (класс IV, доля 2%), с возможностью сопряжения с исполнительным механизмом 01466.1 для модулирующего комнатного термостата (класс V, доля 3%), 1 вход для датчика 20432, 19432, 14432 или 02965.1 - 2 модуля. Глубина: 28,5 мм



Bluetooth®

**▲ 02971.M**  
Роликовый термостат (отопление и кондиционирование), для 2/4-трубных систем, 3-скоростное и пропорциональное управление фанкойлом, управление ВКЛ/ВЫКЛ (класс I, доля 1%), ПИД-регулятор (класс IV, доля 2%), с возможностью сопряжения с исполнительным механизмом 01466.1 для модулирующего комнатного термостата (класс V, доля 3%), 1 вход для датчика 20432, 19432, 14432 или 02965.1 - 2 модуля. Глубина: 28,5 мм

Датчики



**19538**  
Электронное устройство с режимами работы ON/OFF, PWM, PID и по точке росы, для 2- и 4-трубных систем, для управления фанкойлом с 3 скоростями и пропорциональным, 1 вход для подключения датчика температуры. Глубина: 39,5 мм



**19432**  
Электронный датчик температуры. Глубина: 24,4 мм



**19538.B**  
Электронное устройство с режимами работы ON/OFF, PWM, PID и по точке росы, для 2- и 4-трубных систем, для управления фанкойлом с 3 скоростями и пропорциональным, 1 вход для подключения датчика температуры. Глубина: 39,5 мм



**19432.B**  
Электронный датчик температуры. Глубина: 24,4 мм



**19538.M**  
Электронное устройство с режимами работы ON/OFF, PWM, PID и по точке росы, для 2- и 4-трубных систем, для управления фанкойлом с 3 скоростями и пропорциональным, 1 вход для подключения датчика температуры. Глубина: 39,5 мм



**19432.M**  
Электронный датчик температуры. Глубина: 24,4 мм



**19433**  
Электронный датчик влажности 12/24 В, 1 выход 0-10 В или 4-20 мА - 2 модуля. Глубина: 37 мм



**19433.B**  
Электронный датчик влажности 12/24 В, 1 выход 0-10 В или 4-20 мА - 2 модуля. Глубина: 37 мм



**19433.M**  
Электронный датчик влажности 12/24 В, 1 выход 0-10 В или 4-20 мА - 2 модуля. Глубина: 37 мм



**02965.1**  
Проводной датчик температуры, NTC 10 кΩ, 3 м



**01465**  
Регулятор температуры для систем искусственного климата, 120-230 В~ 50/60 Гц, 3 входа для подключения датчиков RT100, RT1000 и NTC, 1 выход для подключения смесительного клапана, 1 выход 0-10 В или (0) 4-20 мА, 1 перекидной релейный выход 16 А 230 В~, 6 модуля x 17,5 мм

Серые

Белый

Metal

Управление энергопотреблением



**19537**  
Актuator с релейным выходом 16 А 120-230 В~ 50/60 Гц с встроенным датчиком тока - 2 модуля. Глубина: 36,7 мм



**19537.B**  
Актuator с релейным выходом 16 А 120-230 В~ 50/60 Гц с встроенным датчиком тока - 2 модуля. Глубина: 36,7 мм



**19537.M**  
Актuator с релейным выходом 16 А 120-230 В~ 50/60 Гц с встроенным датчиком тока - 2 модуля. Глубина: 36,7 мм



**01451**  
Измеритель электроэнергии с встроенным датчиком тока, измеряемая мощность до 3680 Вт; устанавливается встраиванием (подсоединение с задней стороны)



**01452**  
Интерфейс-счетчик импульсов для снятия показаний с устройств, оснащенных импульсным выходом, например, счетчиков электроэнергии, воды, газа; устанавливается встраиванием (подсоединение с задней стороны)



**01457**  
Тороидальный датчик тока для устройств контроля нагрузок и измерителей электроэнергии, диаметр отверстия 7,5 мм, длина кабеля 40 см



**01458**  
Тороидальный датчик тока для устройств контроля нагрузок и измерителей электроэнергии, диаметр отверстия 19 мм, длина кабеля 40 см



**01459**  
Тороидальный дифференциальный датчик тока для измерителей электроэнергии, диаметр отверстия 9 мм, длина кабеля 40 см



**01450**  
Измеритель электроэнергии, 3 входа для подключения тороидального датчика тока, 25 Вт-100 кВт 120-230 В 50/60 Гц, 230/400 В 50/60 Гц, 1 модуль x 17,5 мм. Поставляется с тороидальным датчиком тока 01457



**01455**  
Модуль контроля нагрузок, 3 входа для подключения тороидального датчика тока, 25 Вт-100 кВт 120-230 В 50/60 Гц, 230/400 В 50/60 Гц, 1 модуль x 17,5 мм. Поставляется с тороидальным датчиком тока 01457



**01456**  
Актuator с релейным выходом 16 А 120-230 В~ 50/60 для дифференциального тороидального датчика тока, 1 модуль x 17,5 мм



**01546**  
Станция для измерения метеорологических данных, стандарт KNX, 12-32 В пост. тока или 12-24 В пер. тока

Серые

Белый

Metal

Контроль



01425\*\*\*

Монитор с цветным сенсорным экраном 10" IP, используемый в качестве пульта управления системой домашней автоматки, внутренний видеодомофонный терминал IP/Due Fili Plus, устройство управления телекамерами IP и системами видеонаблюдения, питание PoE или 12-30 В пост. тока, настенная установка с рамкой в круглую коробку, прямоугольную коробку на 3 модуля (гориз. и вертикал.), 8 модулей (4+4) и квадратную коробку BS, черный



21665.11

Алюминий  
Размеры: 345x250 мм



21665.70

Белый бриллиант  
Размеры: 345x250 мм



21665.76

Черный бриллиант  
Размеры: 345x250 мм



01422\*\*\*

Монитор с цветным сенсорным экраном 7" IP, используемый в качестве пульта управления системой домашней автоматки, внутренний видеодомофонный терминал IP/Due Fili Plus, устройство управления телекамерами IP и системами видеонаблюдения, питание PoE или 12-30 В пост. тока, настенная установка с рамкой в круглую коробку, прямоугольную коробку на 3 модуля (гориз. и вертикал.), 8 модулей (4+4) и квадратную коробку BS, черный



01422.B\*\*\*

Монитор с цветным сенсорным экраном 7" IP, используемый в качестве пульта управления системой домашней автоматки, внутренний видеодомофонный терминал IP/Due Fili Plus, устройство управления телекамерами IP и системами видеонаблюдения, питание PoE или 12-30 В пост. тока, настенная установка с рамкой в круглую коробку, прямоугольную коробку на 3 модуля (гориз. и вертикал.), 8 модулей (4+4) и квадратную коробку BS, белый



01420\*\*\*

Монитор с цветным сенсорным экраном 4,3" IP, используемый в качестве пульта управления системой домашней автоматки, внутренний видеодомофонный терминал IP/Due Fili Plus, устройство управления телекамерами IP и системами видеонаблюдения, питание PoE или 12-30 В пост. тока, с суппортом для установки встраиваемым в коробку на 8 модулей (4+4), дополняемый накладками Eikon, Arké или Plana, черный



01420.B\*\*\*

Монитор с цветным сенсорным экраном 4,3" IP, используемый в качестве пульта управления системой домашней автоматки, внутренний видеодомофонный терминал IP/Due Fili Plus, устройство управления телекамерами IP и системами видеонаблюдения, питание PoE или 12-30 В пост. тока, с суппортом для установки встраиваемым в коробку на 8 модулей (4+4), дополняемый накладками Eikon, Arké или Plana, белый



01420.BN\*\*\*

Монитор с цветным сенсорным экраном 4,3" IP, используемый в качестве пульта управления системой домашней автоматки, внутренний видеодомофонный терминал IP/Due Fili Plus, устройство управления телекамерами IP и системами видеонаблюдения, питание PoE или 12-30 В пост. тока, с суппортом для установки встраиваемым в коробку на 8 модулей (4+4), дополняемый накладками Eikon, Arké или Plana, нейтральный



21848.1

Цветной сенсорный экран 4,3", Full Flat, для управления и контроля, 1 вход для датчика температуры, в комплекте со штативом для установки в коробках, 8 модулей, серый. Глубина: 40 мм



21848.1.B

Цветной сенсорный экран 4,3", Full Flat, для управления и контроля, 1 вход для датчика температуры, в комплекте со штативом для установки в коробках, 8 модулей, Белый. Глубина: 40 мм



21848.1.BN

Цветной сенсорный экран 4,3", Full Flat, для управления и контроля, 1 вход для датчика температуры, в комплекте со штативом для установки в коробках, 8 модулей, нейтральная. Глубина: 40 мм

\*\*\* Используя функцию **Webview**, с помощью сенсорного экрана можно контролировать состояние устройства KNX Vimar, оснащенного Веб-сервером.

Серые

Белый

Metal

Контроль



Комплект программного обеспечения для управления системой Well-contact Plus.

**OK01590:** программное обеспечение Suite Basic + лицензия Client Basic + аппаратный ключ



Комплект программного обеспечения для управления системой Well-contact Plus.

**OK01590.1:** 1 персональный компьютер + программное обеспечение Suite Basic + лицензия Client Basic + аппаратный ключ

**OK01591:** 1 персональный компьютер + программное обеспечение Suite Top + лицензия Client Top + аппаратный ключ



Управляющая программа системы Well-contact Plus.

**01589:** Well-contact Suite Light

**01592:** Well-contact Suite Client

**01593:** Well-contact Suite Office

**01594:** Well-contact Suite Client Office

**01595**

Интегрированная программа для взаимодействия с бухгалтерскими ПО управления



**01597**

Запасной USB ключ для программы Well-contact Suite



**01993**

Аппаратный интерфейс программирования с сенсорным экраном Well-contact Plus. Требуется программное обеспечение для настройки сенсорного экрана

Входные/выходные устройства



**01514**

2-канальный интерфейс, программируемый как входы или выходы светодиодов, стандарт KNX, Размеры: 39,1x40x12,3 мм



**01515.1**

4-канальный интерфейс, программируемый как входы или выходы светодиодов, стандарт KNX, Размеры: 46x46x11,7 мм



**01510**

Устройство с 4 цифровыми программируемыми входами для нормально разомкнутых и замкнутых контактов, 120-230 В~, стандарт KNX, 2 модуля x 17,5 мм



**01522.1**

Устройство с 4 входами/выходами, 4 HP релейными выходами 16 А 250 В~, программируемые в качестве функций управления освещением, управления жалюзи с ориентацией ламелей, кнопок для локального управления, 4 цифровыми входами, программируемыми для сухих контактов, стандарт KNX, 4 модуля x 17,5 мм

Актуаторы



**01523.1**

Актуатор с 4 HP релейными выходами 16 А 250 В~, программируемые в качестве функций управления освещением, управления жалюзи с ориентацией ламелей, кнопок для локального управления, стандарт KNX, 4 модуля x 17,5 мм

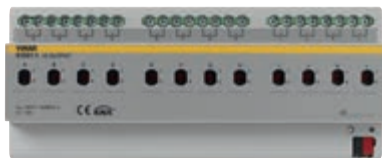

**01521.1**

Актуатор с 12 релейными выходами для управления флуоресцентными лампами 10 А 250 В~ 50/60 Гц, стандарт KNX, 12 модуля x 17,5 мм



**01525**

Актуатор для управления 8 жалюзи с релейными выходами 6 А 230 В~ 50/60 Гц, стандарт KNX, 8 модуля x 17,5 мм



**01535**

Актуатор для электромагнитных клапанов, 6 выходов 230 В~ 0,5 А, с кнопками для локального управления, стандарт KNX, 4 модуля x 17,5 мм



**01536**

Актуатор с 4 аналоговыми выходами 0-10 В или (0) 4-20 мА, стандарт KNX, 4 модуля x 17,5 мм

Регуляторы



**01550**

Регулятор с 4 релейными выходами HO 16 А, ~250 В, 4 выхода 0/1-10 В, кнопки для местного управления, стандарт KNX, 8 модулей по 17,5 мм



**01538**

Регулятор фазовый 120-240 В~ 50/60 Гц 2 входа для ламп накаливания 40-300 Вт 240 В~, 20-150 Вт 120 В~, электронные трансформаторы 40-200 ВА, лампы CFL 10-200 Вт, светодиодные лампы 10-200 Вт, кнопки для локального управления, предохранитель, 4 модуля x 17,5 мм



Серые

Белый

Metal

Контроль

Интерфейсы и шлюзы



**01547.1**  
Интерфейс IP, KNX, 2 модуля x 17,5 мм



**01548**  
Router IP KNX, standard KNX Secure, 2 модуля x 17,5 мм



**01542**  
Шлюз DALI KNX, 1 канал для 64 ламп, объединяемых в 16 групп, 4 модуля x 17,5 мм



**01544**  
Шлюз DALI KNX, 8 каналов для 16 ламп на каждый канал, 6 модуля x 17,5 мм



**01540.1**  
Интерфейс USB, тип B KNX, 2 модуля x 17,5 мм



**01545**  
Веб-сервер для локального и удаленного управления системой домашней автоматике KNX, 8 модуля x 17,5 мм



Дополнительные принадлежности



**01500.2**  
Блок питания с выходной шиной 30 В пост. тока 320 мА, питание 120-240 В~ 50/60 Гц, с катушкой расщепления, стандарт KNX, 4 модуля x 17,5 мм



**01501.2**  
Блок питания с выходной шиной 30 В пост. тока 640 мА, вспомогательный выход 30 В пост. тока, питание 120-240 В ~ 50/60 Гц, с катушкой расщепления, стандарт KNX, 4 модуля x 17,5 мм



**01831.1**  
Блок питания 12 пост.т. 1250 мА, 100-240 В~ 50/60 Гц, 1 модуль x 17,5 мм



**01504.2**  
Линейный соединитель, стандарт KNX, 2 модуля x 17,5 мм



**16887**  
Защитный трансформатор, 230/12-24 В~ (SELV), 24 В-А, 3 модуля x 17,5 мм

Кабели KNX



**01890.E**  
Кабель для системы KNX, 2x2x0,8 мм, с оболочкой LSZH, класс CPR Eca, следовательно, пригодный для укладки в одном коробе с кабелями I категории (U0 = 400 V), зеленый - 100 м



**01890.C**  
Кабель для системы KNX, 2x2x0,8 мм, с оболочкой LSZH, класс CPR Cca s1b d1 a1, следовательно, пригодный для укладки в одном коробе с кабелями I категории (U0 = 400 V), зеленый - 100 м

Управление и функции

Элементы управления



**01580**  
4 кнопки - 2 модуля. Глубина: 20 мм



**01581**  
4 кнопки + привод реле НО 16 А 120-240 В~ 50/60 Гц - 2 модуля Глубина: 37 мм



**01582**  
4 кнопки + привод 1 затвора с ориентацией ламелей, релейный выход для двигателя соэф 0,6 2 А 120-240 В~ 50/60 Гц - 2 модуля Глубина: 37 мм



**01585**  
6 кнопки - 3 модуля. Глубина: 20 мм



**01586**  
6 кнопки + привод реле НО 16 А 120-240 В~ 50/60 Гц - 3 модуля Глубина: 37 мм



**01587**  
6 кнопки + привод 1 затвора с ориентацией ламелей, релейный выход для двигателя соэф 0,6 2 А 120-240 В~ 50/60 Гц - 3 модуля Глубина: 37 мм























Серые

Белый

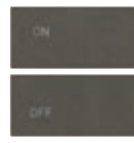
Metal

Управление и функции

Взаимозаменяемые половинные клавиши для выключателей - 1 и 2 модуля

 <p><b>19751</b> Нейтральные, персонализируемые</p>	 <p><b>19751.0</b> Фиксированные, нейтральные</p>	 <p><b>19751.B</b> Нейтральные, персонализируемые</p>	 <p><b>19751.0.B</b> Фиксированные, нейтральные</p>	 <p><b>19751.M</b> Нейтральные, персонализируемые</p>	 <p><b>19751.0.M</b> Фиксированные, нейтральные</p>
 <p><b>19751.1</b> Символы ON/OFF</p>	 <p><b>19751.2</b> Символы стрелок</p>	 <p><b>19751.3</b> Символы регулировки</p>	 <p><b>19751.1.B</b> Символы ON/OFF</p>	 <p><b>19751.2.B</b> Символы стрелок</p>	 <p><b>19751.3.B</b> Символы регулировки</p>
 <p><b>19752</b> Нейтральные, персонализируемые</p>	 <p><b>19752.1</b> Символы ON/OFF</p>	 <p><b>19752.B</b> Нейтральные, персонализируемые</p>	 <p><b>19752.1.B</b> Символы ON/OFF</p>	 <p><b>19752.M</b> Нейтральные, персонализируемые</p>	 <p><b>19752.1.M</b> Символы ON/OFF</p>
 <p><b>19752.2</b> Символы стрелок</p>	 <p><b>19752.3</b> Символы егулировки</p>	 <p><b>19752.2.B</b> Символы стрелок</p>	 <p><b>19752.3.B</b> Символы егулировки</p>	 <p><b>19752.2.M</b> Символы стрелок</p>	 <p><b>19752.3.M</b> Символы егулировки</p>

Регулирование температуры

Термостаты



**02952**  
Электронный термостат с сенсорным экраном для контроля температуры в 2 зонах по отдельности, стандарт KNX, 1 НР релейный выход 4 А 24 В~, 1 вход для подключения датчика температуры 20432 или 02965.1, 1 программируемый цифровой вход, черный - 2 модуля. Глубина: 38,5 мм



**02952.B**  
Электронный термостат с сенсорным экраном для контроля температуры в 2 зонах по отдельности, стандарт KNX, 1 НР релейный выход 4 А 24 В~, 1 вход для подключения датчика температуры 20432 или 02965.1, 1 программируемый цифровой вход, Белый - 2 модуля. Глубина: 38,5 мм



**02952.BN**  
Электронный термостат с сенсорным экраном для контроля температуры в 2 зонах по отдельности, стандарт KNX, 1 НР релейный выход 4 А 24 В~, 1 вход для подключения датчика температуры 20432 или 02965.1, 1 программируемый цифровой вход, нейтральная - 2 модуля. Глубина: 38,5 мм



Bluetooth®

**02972**  
Роликовый термостат (отопление и кондиционирование), управление ВКЛ/ВЫКЛ (класс I, доля 1%), ПИ-регулятор (класс IV, доля 2%), с возможностью сопряжения с исполнительным механизмом KNX для модулирующего комнатного термостата (класс V, доля 3%), 1 вход для датчика 20432, 19432, 14432 или 02965.1, 1 программируемый цифровой вход - 2 модуля. Глубина: 28,5 мм



Bluetooth®

**02972.B**  
Роликовый термостат (отопление и кондиционирование), управление ВКЛ/ВЫКЛ (класс I, доля 1%), ПИ-регулятор (класс IV, доля 2%), с возможностью сопряжения с исполнительным механизмом KNX для модулирующего комнатного термостата (класс V, доля 3%), 1 вход для датчика 20432, 19432, 14432 или 02965.1, 1 программируемый цифровой вход - 2 модуля. Глубина: 28,5 мм



Bluetooth®

**02972.M**  
Роликовый термостат (отопление и кондиционирование), управление ВКЛ/ВЫКЛ (класс I, доля 1%), ПИ-регулятор (класс IV, доля 2%), с возможностью сопряжения с исполнительным механизмом KNX для модулирующего комнатного термостата (класс V, доля 3%), 1 вход для датчика 20432, 19432, 14432 или 02965.1, 1 программируемый цифровой вход - 2 модуля. Глубина: 28,5 мм

Серые

Белый

Metal

Регулирование температуры

Датчики температуры и Устройства обнаружения



**19432**  
Электронный датчик температуры.  
Глубина: 24,4 мм



**19850**  
ИК-детектор присутствия, стандарт KNX - 2 модуля.  
Глубина: 19,7 мм



**19432.B**  
Электронный датчик температуры.  
Глубина: 24,4 мм



**19850.B**  
ИК-детектор присутствия, стандарт KNX - 2 модуля.  
Глубина: 19,7 мм



**19432.M**  
Электронный датчик температуры.  
Глубина: 24,4 мм



**19850.M**  
ИК-детектор присутствия, стандарт KNX - 2 модуля.  
Глубина: 19,7 мм

Принадлежности



**00802.14**  
Ориентируемый суппорт, - 2 модуля



**00802**  
Ориентируемый суппорт, - 2 модуля



**00805.14**  
Адаптер для ориентируемого суппорта, встраиваемый монтаж - 2 модуля.  
Глубина: 36,5 мм



**00800.14**  
Каркас для ориентируемого суппорта



**00805**  
Адаптер для ориентируемого суппорта, встраиваемый монтаж - 2 модуля.  
Глубина: 36,5 мм



**00800**  
Каркас для ориентируемого суппорта

Станция для измерения метеорологических данных и Проводной датчик температуры



**01546**  
Станция для измерения метеорологических данных, стандарт KNX, 12-32 В пост. тока или 12-24 В пер. тока



**02965.1**  
Проводной датчик температуры, NTC 10 кΩ, 3 м

Датчики присутствия и яркости



**01527**  
Сенсор с инфракрасным датчиком присутствия с углом 360°, для включения, выключения и постоянной регулировки уровня освещения, отопления, искусственного климата, вентиляции в зависимости от уровня освещенности и/или движения, регулируемый диапазон яркости 1-1000 лк, стандарт KNX, потолочная установка. Размеры: 80x80x45 мм



**01527.S**  
Адаптер для потолочной установки сенсора 01527



**01529.1**  
Сенсор с инфракрасным датчиком присутствия с углом 360° для включения и выключения освещения в зависимости от уровня освещенности и/или движения, регулируемый диапазон яркости 1-1000 лк, стандарт KNX, потолочная установка. Размеры: 91x91x45 мм



**01529.1.S**  
Адаптер для потолочной установки сенсора 01529.1



**01530**  
Светочувствительный датчик для регулятора 01528, стандарт KNX, потолочная установка. Размеры: 52,3x54,3x19,3 мм

Серые

Белый

Metal

Контроль доступа



19457

Устройство чтения карт-транспондеров для установки вне помещения, стандарт KNX, 2 релейных нормально разомкнутых выхода 4 А 24 В~, 2 входа, 12-24 В~ 50/60 Гц и 12-24 В пост. тока (SELV), - 3 модуля.

Поставляется без карты-транспондера.

Глубина: 37 мм

19457.TR

Как выше, в тропическом исполнении



19457.B

Устройство чтения карт-транспондеров для установки вне помещения, стандарт KNX, 2 релейных нормально разомкнутых выхода 4 А 24 В~, 2 входа, 12-24 В~ 50/60 Гц и 12-24 В пост. тока (SELV), - 3 модуля.

Поставляется без карты-транспондера.

Глубина: 37 мм

19457.TR.B

Как выше, в тропическом исполнении



19457.M

Устройство чтения карт-транспондеров для установки вне помещения, стандарт KNX, 2 релейных нормально разомкнутых выхода 4 А 24 В~, 2 входа, 12-24 В~ 50/60 Гц и 12-24 В пост. тока (SELV), - 3 модуля.

Поставляется без карты-транспондера.

Глубина: 37 мм

19457.TR.M

Как выше, в тропическом исполнении



19453

Устройство чтения карт-транспондеров с вертикальным карманом для установки в помещении, стандарт KNX, 2 релейных нормально разомкнутых выхода 4 А 24 В~, 2 входа, 12-24 В~ 50/60 Гц и 12-24 В пост. тока (SELV) - 3 модуля. Глубина: 37 мм



19453.B

Устройство чтения карт-транспондеров с вертикальным карманом для установки в помещении, стандарт KNX, 2 релейных нормально разомкнутых выхода 4 А 24 В~, 2 входа, 12-24 В~ 50/60 Гц и 12-24 В пост. тока (SELV) - 3 модуля. Глубина: 37 мм



19453.M

Устройство чтения карт-транспондеров с вертикальным карманом для установки в помещении, стандарт KNX, 2 релейных нормально разомкнутых выхода 4 А 24 В~, 2 входа, 12-24 В~ 50/60 Гц и 12-24 В пост. тока (SELV) - 3 модуля. Глубина: 37 мм



19450

Устройство чтения/программирования карт-транспондеров в настольной коробке 4 модуля.

Укомплектовывается накладкой 4 модуля



19450.B

Устройство чтения/программирования карт-транспондеров в настольной коробке 4 модуля.

Укомплектовывается накладкой 4 модуля



01598

Программируемая и по индивидуальным потребностям карта-транспондер

Серые Белый Metal

By-alarm: Система охранной сигнализации



**01700**  
 центральный пункт управления (пункт централизованного наблюдения), ~230 В 50 Гц, 8 входов с возможностью расширения до 24, настенный монтаж  
**01700.DE**  
 Как выше, версия на немецком языке  
**01700.120**  
 Как выше, 120 В~ 60 Hz



**01703**  
 центральный пункт управления (пункт централизованного наблюдения), ~230 В 50 Гц, 8 входов с возможностью расширения до 64, настенный монтаж  
**01703.DE**  
 Как выше, версия на немецком языке  
**01703.120**  
 Как выше, 120 В~ 60 Hz



**01705**  
 Клавиатура с подсветкой и дисплеем, 12 В пост. тока, настенный монтаж  
**01705.DE**  
 Как выше, версия на немецком языке



**01715**  
 Наружная сирена  
**01716**  
 Наружная сирена, имитирующая наличие охранной сигнализации



**01717**  
 Дополнительный блок питания, ~230 В 50/60 Гц 1,5 А, настенный монтаж  
**01717.120**  
 Как выше, 120 В~



**01704**  
 Модуль расширения на 8 входов



**01709**  
 Модуль расширения на 4 входов



**01710**  
 Модуль расширения на 4 выхода



**01711**  
 Изолированный интерфейс для регенерации сигнала шины



**01713.EN**  
 Модуль голосового синтезатора для центрального пульта управления, английский язык



**01707**  
 Антенна с высоким коэффициентом усиления GSM-сигнала (двухчастотный GSM)



**01708**  
 Коммуникатор PSTN (ТСОП), для центрального пульта управления



**01706**  
 Модуль передатчик/приемник GSM Двухчастотный GSM/GPRS 900/1800 МГц



**01725**  
 Интерфейсы и кабели конфигурирования



**01714**  
 Кожух с защитой от вырывания для модулей расширения, настенный монтаж



**01736**  
 Удлинительный кабель для антенны соединителя By-alarm GSM Dual Band 01706, длина 10 м



**19479**  
 ИК и микроволновый датчик присутствия - 2 модуля. Глубина: 26,2 мм



**19496**  
 Внутренняя сирена - 3 модуля. Глубина: 36,5 мм



**19479.B**  
 ИК и микроволновый датчик присутствия - 2 модуля. Глубина: 26,2 мм



**19496.B**  
 Внутренняя сирена - 3 модуля. Глубина: 36,5 мм



**19479.M**  
 ИК и микроволновый датчик присутствия - 2 модуля. Глубина: 26,2 мм



**19496.M**  
 Внутренняя сирена - 3 модуля. Глубина: 36,5 мм



**19478**  
 Активатор/считыватель. Глубина: 40,7 мм



**19478.B**  
 Активатор/считыватель. Глубина: 40,7 мм



**19478.M**  
 Активатор/считыватель. Глубина: 40,7 мм



**01718.G**  
 Ключ транспондер, зеленый



**01718.Y**  
 Ключ транспондер, желтый



# By-alarm: Система охранной сигнализации

Серые

Белый

Metal

## By-alarm: Система охранной сигнализации



**01720**  
Комбинированный извещатель (пассивный инфракрасный и радиоволновой каналы), невосприимчивый к перемещению животных, настенный монтаж



**01721**  
Комбинированный извещатель (пассивный инфракрасный и радиоволновой каналы), антимакирование, контроль "подползания", настенный монтаж



**01723**  
Комбинированный извещатель, с зоной обнаружения типа "занавес", IP54, наружный для проходов и проемов, настенный монтаж



**01739**  
Пассивный инфракрасный датчик присутствия для наружной защиты зданий, экранное обнаружение на расстоянии 12 м с каждой стороны (слева и справа), IP55, 1 вход для акустического контроля, 2 НО и НЗ релейных выхода 28 В пост. тока 0,2 А, настенный монтаж, питание 10-28 В пост. тока, 38 мА



**01740**  
Экранный детектор для защиты таких проемов как двери, окна, крытые террасы, проходы и остекления, экранное обнаружение на коротком расстоянии с линзой, регулируемой до 2 м или 5 м, функция защиты от маскирования, 1 НО или НЗ релейный выход 28 В пост. тока, 0,1 А, настенный монтаж, питание 9,5-18 В пост. тока, 20 мА



**01820**  
Магнитный контакт для встраиваемой установки



**01722**  
Комбинированный извещатель, с зоной обнаружения типа "занавес", для проходов и проемов, настенный монтаж



**01724**  
Датчик воды для защиты от затопления, напольный монтаж



**01821**  
Магнитный контакт в металлч. для встраиваемой установки



**01822**  
Магнитный контакт для установки на поверхности



**01823**  
Магнитный контакт в металлическом контейнере для поверхностного монтажа



**01825**  
Электромеханический контакт со шнуром для жалюзи



**01826**  
Электромеханический инерционный контакт для окон и дверей

Серые

Белый

Metal

By-alarm: Система охранной сигнализации

Кабели



**01732.E**  
Кабель для системы By-alarm, 2x0,22 мм<sup>2</sup>, с оболочкой LSZH, класс CPR Еса, следовательно, пригодный для укладки в одном коробе с кабелями I категории (U0 = 400 V), белая - 100 m



**01733.E**  
Кабель для системы By-alarm, 2x0,50 мм<sup>2</sup> + 2x0,22 мм<sup>2</sup>, с оболочкой LSZH, класс CPR Еса, следовательно, пригодный для укладки в одном коробе с кабелями I категории (U0 = 400 V), белая - 100 m



**01734.E**  
Кабель для системы By-alarm, 2x0,50 мм<sup>2</sup> + 4x0,22 мм<sup>2</sup>, с оболочкой LSZH, класс CPR Еса, следовательно, пригодный для укладки в одном коробе с кабелями I категории (U0 = 400 V), белая - 100 m



**01735.E**  
Кабель для системы By-alarm, 2x0,50 мм<sup>2</sup> + 6x0,22 мм<sup>2</sup>, с оболочкой LSZH, класс CPR Еса, следовательно, пригодный для укладки в одном коробе с кабелями I категории (U0 = 400 V), белая - 100 m

Радиоприборы



**01726**  
Извещатель с зоной обнаружения типа "занавес" для проходов и проемов



**01727.1**  
Извещатель с магнитным контактом для окон и дверей с детектором удара, коричневый



**01727.1.B**  
Извещатель с магнитным контактом для окон и дверей с детектором удара, Белый



**01728**  
Инфракрасный извещатель



**01731**  
Комбинированный извещатель, с зоной обнаружения типа "занавес", IP54, наружный для проходов и проемов



**01729**  
Двусторонний радиочастотный интерфейс, 868 МГц



**01730**  
Двусторонний радиочастотный пульт ДУ, 868 МГц

## Накладки

### Metal-Elite

(Металл Благородный)



12 Обработанная щеткой латунь



08 Брашированная сталь

### Metal-Color

(Окрашенный металл)



03 Серебристый



02 Сланец матовый



24 Бронзовый матовый

**Pastello**

(Окрашенный металл)



31 Песок Липари



32 Беж



33 Сиена

**Total look**

(Окрашенный металл)



26 Белый Polar матовый



01 Графит матовый



14 Metal

Накладки Classic

**Metal-Elite**

(Металл  
Благородный)



07 Золотистый



08 Брашированная сталь



09 Хромированный черный



10 Никелированный черный

**Metal-Color**

(Окрашенный  
метал)



01 Графит матовый



02 Сланец матовый



03 Серебристый



04 Титан матовый

**Alu-Tech**

(Алюминий)



15 Натуральный



16 Вулканическая лава



17 Темная бронза

**Wood**

(Массив дерева)



41 Венже



42 Вишня



43 Лиственница

**Reflex Plus**

(Reflex)



61 Серый дымчатый



62 Карамельный



63 Оранжевый



64 Ультрамариновый

**Color-Tech**

(Окрашенный  
технополимер)



75 Красный матовый



76 Синий матовый



77 Зеленый матовый



78 Золото матовое

**Tecno-Basic**

(Сатинированный  
технополимер)



71 Черный



72 Серый



73 Слоновая кость



74 Белый





11 Обработанная щеткой медь



12 Обработанная щеткой латунь



05 Жемчужный матовый



06 Белый Polar



B06 Белый Polar total look  
(с белой диафрагмой)



13 Матовый шампань



65 Шалфей



66 Ледяной блеск



B66 Ледяной блеск total look  
(с белой диафрагмой)



67 Слоновая кость



79 Серебро матовое



80 Metal

Накладки Round

**Metal-Elite**

(Металл  
Благородный)



27 Золотистый



28 Хромированный



29 Никелированный темный



30 Никелированный матовый

**Metal-Color**

(Окрашенный  
метал)



21 Графит матовый



22 Сланец



23 Серебристый матовый



24 Бронзовый матовый

**Wood**

(Массив дерева)



51 Орех



52 Вишня



53 Клен

**Reflex Plus**

(Reflex)



61 Серый дымчатый



62 Карамельный



63 Оранжевый



64 Ультрамариновый

**Color-Tech**

(Окрашенный  
технополимер)



85 Красный



86 Синий



87 Зеленый



88 Золотистый под старину

**Тесно-Basic**

(Технополимер)



81 Черный



82 Серый



83 Слоновая кость



84 Белый



11 Обработанная щеткой медь



12 Обработанная щеткой латунь



25 Жемчужный матовый



26 Белый Polar матовый



B26 Белый Polar матовый total look (с белой диафрагмой)



13 Матовый шампань



65 Шалфей



66 Ледяной блеск



B66 Ледяной блеск total look (с белой диафрагмой)



67 Слоновая кость



89 Серебристый



80 Metal

# Накладки: руководство по выбору

	3 модуля	4 модуля	7 модуля
--	----------	----------	----------

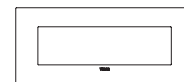
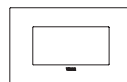
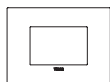

## Metal-Elite (Металл благородный)

Обработанная щеткой латунь	19953.12	19954.12	19957.12
Брашированная сталь	19953.08	19954.08	19957.08

## Metal-Color (Окрашенный металл)

Серебристый	19953.03	19954.03	19957.03
Сланец матовый	19953.02	19954.02	19957.02
Бронзовый матовый	19953.24	19954.24	19957.24

## Pastello (Окрашенный металл)

Песок Липари	19953.31	19954.31	19957.31
Беж	19953.32	19954.32	19957.32
Сиена	19953.33	19954.33	19957.33

## Total Look (Окрашенный металл)

Белый Polar матовый	19953.26	19954.26	19957.26
Графит матовый	19953.01	19954.01	19957.01
Metal	19953.14	19954.14	19957.14

## Размеры

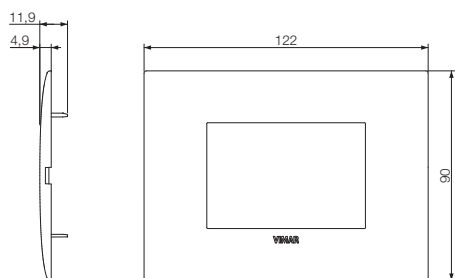

19953... - Накладка на 3 модулей

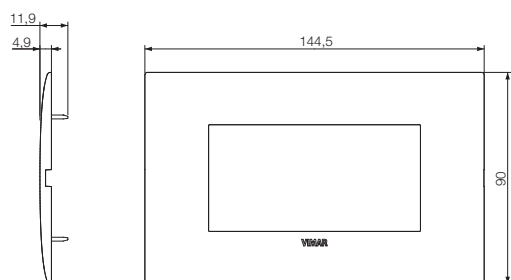



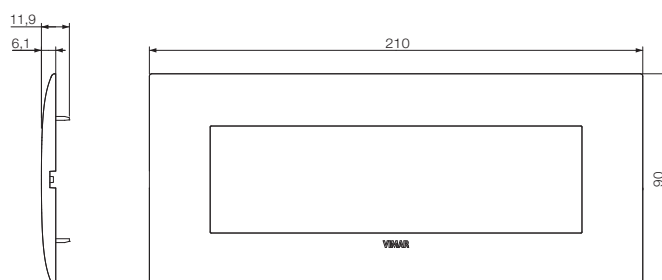







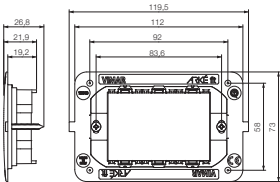



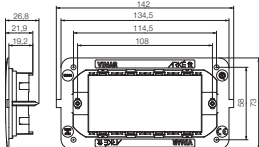

19954... - Накладка на 4 модулей



19957... - Накладка на 7 модулей

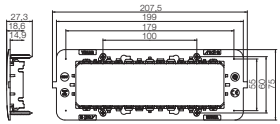



































Установка по стандартам

Модули	Коробки	Рамки	Накладки*	Распорная деталь
3	<p><b>Монтаж в стену</b></p>  <p><b>V71303</b> Для кладки GW 650 °C, голубой <b>V71303.AU</b> GW 960 °C, черный</p>  <p><b>V71703</b> Для полых стен GW 850 °C, голубой</p>	 <p><b>19913</b> 3 модуля с винтами</p> 	 <p><b>19953...</b> Fit 3 модуля Размеры: 122x90x4,9 mm</p>	 <p><b>19913.D...</b> Для использования при установке следующих изделий: 19478, 19446, 19196, 19195, 19135, 19135.1, 19136.1, 19593.</p>
4	 <p><b>V71304</b> Для кладки GW 650 °C, голубой <b>V71304.AU</b> GW 960 °C, черный</p>  <p><b>V71704</b> Для полых стен GW 850 °C, голубой</p>	 <p><b>19914</b> 4 модуля с винтами</p> 	 <p><b>19954...</b> Fit 4 модуля Размеры: 144,5x90x4,9 mm</p>	 <p><b>19914.D...</b> Для использования при установке следующих изделий: 19478, 19446, 19196, 19195, 19135, 19135.1, 19136.1, 19593.</p>
7	 <p><b>V71306</b> Для кладки GW 650 °C, голубой <b>V71306.AU</b> GW 960 °C, черный</p>  <p><b>V71706</b> Для полых стен GW 850 °C, голубой</p>	 <p><b>19917</b> 7 модуля с винтами</p> 	 <p><b>19957...</b> Fit 7 модуля Размеры: 210x90x6,1 mm</p>	

\* Накладки, 276 стр.



# Накладки: руководство по выбору

	1 центральный модуль		2 модуля		2 центральные модули		3 модуля		4 модуля	
										
	Classic	Round	Classic	Round	Classic	Round	Classic	Round	Classic	Round
<b>Metal-Elite</b> (Металл Благородный)										
 Золотистый	19641.07	19671.27	19642.07	19672.27	19652.07	19682.27	19653.07	19683.27	19654.07	19684.27
 Брашированная сталь	19641.08	-	19642.08	-	19652.08	-	19653.08	-	19654.08	-
 Хромированный черный	19641.09	-	19642.09	-	19652.09	-	19653.09	-	19654.09	-
 Никелированный черный	19641.10	-	19642.10	-	19652.10	-	19653.10	-	19654.10	-
 Обработанная щеткой медь	19641.11	19671.11	19642.11	19672.11	19652.11	19682.11	19653.11	19683.11	19654.11	19684.11
 Обработанная щеткой латунь	19641.12	19671.12	19642.12	19672.12	19652.12	19682.12	19653.12	19683.12	19654.12	19684.12
 Хромированный	-	19671.28	-	19672.28	-	19682.28	-	19683.28	-	19684.28
 Никелированный темный	-	19671.29	-	19672.29	-	19682.29	-	19683.29	-	19684.29
 Никелированный матовый	-	19671.30	-	19672.30	-	19682.30	-	19683.30	-	19684.30
<b>Metal-Color</b> (Окрашенный металл)										
 Графит матовый	19641.01	19671.21	19642.01	19672.21	19652.01	19682.21	19653.01	19683.21	19654.01	19684.21
 Сланец матовый	19641.02	-	19642.02	-	19652.02	-	19653.02	-	19654.02	-
 Серебристый	19641.03	-	19642.03	-	19652.03	-	19653.03	-	19654.03	-
 Титан матовый	19641.04	-	19642.04	-	19652.04	-	19653.04	-	19654.04	-
 Жемчужный матовый	19641.05	-	19642.05	-	19652.05	-	19653.05	-	19654.05	-
 Белый Polar	19641.06	-	19642.06	-	19652.06	-	19653.06	-	19654.06	-
 Белый Polar total look (с белой диафрагмой)	19641.B06	-	19642.B06	-	19652.B06	-	19653.B06	-	19654.B06	-
 Сланец	-	19671.22	-	19672.22	-	19682.22	-	19683.22	-	19684.22
 Серебристый матовый	-	19671.23	-	19672.23	-	19682.23	-	19683.23	-	19684.23
 Бронзовый матовый	-	19671.24	-	19672.24	-	19682.24	-	19683.24	-	19684.24
 Жемчужный матовый	-	19671.25	-	19672.25	-	19682.25	-	19683.25	-	19684.25
 Белый Polar матовый	-	19671.26	-	19672.26	-	19682.26	-	19683.26	-	19684.26
 Белый Polar матовый total look (с белой диафрагмой)	-	19671.B26	-	19672.B26	-	19682.B26	-	19683.B26	-	19684.B26
 Матовый шампань	19641.13	19671.13	19642.13	19672.13	19652.13	19682.13	19653.13	19683.13	19654.13	19684.13
<b>Alu-Tech</b> (Алюминий)										
 Натуральный	19641.15	-	19642.15	-	19652.15	-	19653.15	-	19654.15	-
 Вулканическая лава	19641.16	-	19642.16	-	19652.16	-	19653.16	-	19654.16	-
 Темная бронза	19641.17	-	19642.17	-	19652.17	-	19653.17	-	19654.17	-

# Накладки: руководство по выбору

7 модуля		8 модуля		14 модуля	21 модуля	Для панелей 1-модуль		Для панелей 2-модуля	
Classic	Round	Classic	Round	Classic	Classic	Classic	Round	Classic	Round
19657.07	19687.27	19668.07	19698.27	-	-	-	-	-	-
19657.08	-	19668.08	-	-	-	-	-	-	-
19657.09	-	19668.09	-	-	-	-	-	-	-
19657.10	-	19668.10	-	-	-	-	-	-	-
19657.11	19687.11	19668.11	19698.11	-	-	-	-	-	-
19657.12	19687.12	19668.12	19698.12	-	-	-	-	-	-
-	19687.28	-	19698.28	-	-	-	-	-	-
-	19687.29	-	19698.29	-	-	-	-	-	-
-	19687.30	-	19698.30	-	-	-	-	-	-
19657.01	19687.21	19668.01	19698.21	-	-	-	-	-	-
19657.02	-	19668.02	-	-	-	-	-	-	-
19657.03	-	19668.03	-	-	-	-	-	-	-
19657.04	-	19668.04	-	-	-	-	-	-	-
19657.05	-	19668.05	-	-	-	-	-	-	-
19657.06	-	19668.06	-	-	-	-	-	-	-
19657.B06	-	19668.B06	-	-	-	-	-	-	-
-	19687.22	-	19698.22	-	-	-	-	-	-
-	19687.23	-	19698.23	-	-	-	-	-	-
-	19687.24	-	19698.24	-	-	-	-	-	-
-	19687.25	-	19698.25	-	-	-	-	-	-
-	19687.26	-	19698.26	-	-	-	-	-	-
-	19687.B26	-	19698.B26	-	-	-	-	-	-
19657.13	19687.13	19668.13	19698.13	-	-	-	-	-	-
19657.15	-	19668.15	-	-	-	-	-	-	-
19657.16	-	19668.16	-	-	-	-	-	-	-
19657.17	-	19668.17	-	-	-	-	-	-	-

# Накладки: руководство по выбору



















	1 центральный модуль		2 модуля		2 центральные модули		3 модуля		4 модуля		
	Classic	Round	Classic	Round	Classic	Round	Classic	Round	Classic	Round	
<b>Wood (Массив дерева)</b>											
	Венже	19641.41	-	19642.41	-	19652.41	-	19653.41	-	19654.41	-
	Вишня	19641.42	19671.52	19642.42	19672.52	19652.42	19682.52	19653.42	19683.52	19654.42	19684.52
	Лиственница	19641.43	-	19642.43	-	19652.43	-	19653.43	-	19654.43	-
	Орех	-	19671.51	-	19672.51	-	19682.51	-	19683.51	-	19684.51
	Клен	-	19671.53	-	19672.53	-	19682.53	-	19683.53	-	19684.53
<b>Reflex Plus (Reflex)</b>											
	Серый дымчатый	19641.61	19671.61	19642.61	19672.61	19652.61	19682.61	19653.61	19683.61	19654.61	19684.61
	Карамельный	19641.62	19671.62	19642.62	19672.62	19652.62	19682.62	19653.62	19683.62	19654.62	19684.62
	Оранжевый	19641.63	19671.63	19642.63	19672.63	19652.63	19682.63	19653.63	19683.63	19654.63	19684.63
	Ультрамариновый	19641.64	19671.64	19642.64	19672.64	19652.64	19682.64	19653.64	19683.64	19654.64	19684.64
	Шалфей	19641.65	19671.65	19642.65	19672.65	19652.65	19682.65	19653.65	19683.65	19654.65	19684.65
	Ледяной блеск	19641.66	19671.66	19642.66	19672.66	19652.66	19682.66	19653.66	19683.66	19654.66	19684.66
	Ледяной блеск total look (с белой диафрагмой)	19641.B66	19671.B66	19642.B66	19672.B66	19652.B66	19682.B66	19653.B66	19683.B66	19654.B66	19684.B66
	Слоновая кость	19641.67	19671.67	19642.67	19672.67	19652.67	19682.67	19653.67	19683.67	19654.67	19684.67
<b>Color-Tech (Окрашенный технополимер)</b>											
	Красный матовый	19641.75	-	19642.75	-	19652.75	-	19653.75	-	19654.75	-
	Синий матовый	19641.76	-	19642.76	-	19652.76	-	19653.76	-	19654.76	-
	Зеленый матовый	19641.77	-	19642.77	-	19652.77	-	19653.77	-	19654.77	-
	Золото матовое	19641.78	-	19642.78	-	19652.78	-	19653.78	-	19654.78	-
	Серебро матовое	19641.79	-	19642.79	-	19652.79	-	19653.79	-	19654.79	-
	Metal	19641.80	19671.80	19642.80	19672.80	19652.80	19682.80	19653.80	19683.80	19654.80	19684.80
	Красный	-	19671.85	-	19672.85	-	19682.85	-	19683.85	-	19684.85
	Синий	-	19671.86	-	19672.86	-	19682.86	-	19683.86	-	19684.86
	Зеленый	-	19671.87	-	19672.87	-	19682.87	-	19683.87	-	19684.87
	Золотистый под старину	-	19671.88	-	19672.88	-	19682.88	-	19683.88	-	19684.88
	Серебристый	-	19671.89	-	19672.89	-	19682.89	-	19683.89	-	19684.89
<b>Tecno-basic (Технополимер)</b>											
	Черный**	19641.71	19671.81	19642.71 19642.AB.71	19672.81 19672.AB.81	19652.71	19682.81	19653.71 19653.AB.71	19683.81 19683.AB.81	19654.71 19654.AB.71	19684.81 19684.AB.81
	Серый	19641.72	19671.82	19642.72	19672.82	19652.72	19682.82	19653.72	19683.82	19654.72	19684.82
	Слоновая кость	19641.73	19671.83	19642.73	19672.83	19652.73	19682.83	19653.73	19683.83	19654.73	19684.83
	Белый**	19641.74	19671.84	19642.74 19642.AB.74	19672.84 19672.AB.84	19652.74	19682.84	19653.74 19653.AB.74	19683.84 19683.AB.84	19654.74 19654.AB.74	19684.84 19684.AB.84

# Накладки: руководство по выбору

7 модуля		8 модуля		14 модуля	21 модуля	Для панелей 1-модуль		Для панелей 2-модуля	
Classic	Round	Classic	Round	Classic	Classic	Classic	Round	Classic	Round
19657.41	-	19668.41	-	-	-	-	-	-	-
19657.42	19687.52	19668.42	19698.52	-	-	-	-	-	-
19657.43	-	19668.43	-	-	-	-	-	-	-
-	19687.51	-	19698.51	-	-	-	-	-	-
-	19687.53	-	19698.53	-	-	-	-	-	-
19657.61	19687.61	19668.61	19698.61	-	-	-	-	-	-
19657.62	19687.62	19668.62	19698.62	-	-	-	-	-	-
19657.63	19687.63	19668.63	19698.63	-	-	-	-	-	-
19657.64	19687.64	19668.64	19698.64	-	-	-	-	-	-
19657.65	19687.65	19668.65	19698.65	-	-	-	-	-	-
19657.66	19687.66	19668.66	19698.66	-	-	-	-	-	-
19657.B66	19687.B66	19668.B66	19698.B66	-	-	-	-	-	-
19657.67	19687.67	19668.67	19698.67	-	-	-	-	-	-
19657.75	-	19668.75	-	-	-	-	-	-	-
19657.76	-	19668.76	-	-	-	-	-	-	-
19657.77	-	19668.77	-	-	-	-	-	-	-
19657.78	-	19668.78	-	-	-	-	-	-	-
19657.79	-	19668.79	-	-	-	-	-	-	-
19657.80	19687.80	19668.80	19698.80	-	-	-	-	-	-
-	19687.85	-	19698.85	-	-	-	-	-	-
-	19687.86	-	19698.86	-	-	-	-	-	-
-	19687.87	-	19698.87	-	-	-	-	-	-
-	19687.88	-	19698.88	-	-	-	-	-	-
-	19687.89	-	19698.89	-	-	-	-	-	-
19657.71 19657.AB.71	19687.81 19687.AB.81	19668.71	19698.81	19660.71	19661.71	19666.71	19696.81	19667.71	19697.81
19657.72	19687.82	19668.72	19698.82	19660.72	19661.72	19666.72	19696.82	19667.72	19697.82
19657.73	19687.83	19668.73	19698.83	19660.73	19661.73	19666.73	19696.83	19667.73	19697.83
19657.74 19657.AB.74	19687.84 19687.AB.84	19668.74	19698.84	19660.74	19661.74	19666.74	19696.84	19667.74	19697.84

















\*\* .AB: antibakterijske obrade

## Накладки стандарта Великобритании: руководство по выбору

















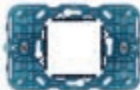





	1 модуль	2 модуля	3 модуля	5 модуля	
					
<b>Metal-Elite</b> (Металл благородный)					
	Брашированная сталь	19641.08	19642.08	19648.08	19649.08
	Никелированный черный	19641.10	19642.10	19648.10	19649.10
	Обработанная щеткой медь	19641.11	19642.11	19648.11	19649.11
	Обработанная щеткой латунь	19641.12	19642.12	19648.12	19649.12
<b>Metal-Color</b> (Окрашенный металл)					
	Графит матовый	19641.01	19642.01	19648.01	19649.01
	Титан матовый	19641.04	19642.04	19648.04	19649.04
	Белый Polar total look (с белой диафрагмой)	19641.B06	19642.B06	19648.B06	19649.B06
	Матовый шампань	19641.13	19642.13	19648.13	19649.13
<b>Alu-Tech</b> (Алюминий)					
	Натуральный	19641.15	19642.15	19648.15	19649.15
	Вулканическая лава	19641.16	19642.16	19648.16	19649.16
	Темная бронза	19641.17	19642.17	19648.17	19649.17
<b>Color-Tech</b> (Окрашенный технополимер)					
	Серебро матовое	19641.79	19642.79	19648.79	19649.79
	Metal	19641.80	19642.80	19648.80	19649.80
<b>Tecno-basic</b> (Технополимер)					
	Черный**	19641.71	19642.71 19642.AB.71	19648.71	19649.71
	Белый**	19641.74	19642.74 19642.AB.74	19648.74	19649.74





















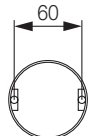
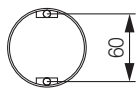

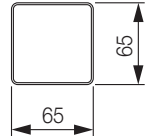







## Накладки стандарта Германии и Франции: руководство по выбору

	2 модуля	2+2 модуля (71 mm)	2+2+2 модуля (71 mm)	2+2+2+2 модуля (71 mm)
				
<b>Metal-Elite</b> (Металл Благородный)				
 Брашированная сталь	19642.08	19643.08	19644.08	19669.08
 Обработанная щеткой латунь	19642.12	19643.12	19644.12	19669.12
<b>Metal-Color</b> (Окрашенный металл)				
 Графит матовый	19642.01	19643.01	19644.01	19669.01
 Титан матовый	19642.04	19643.04	19644.04	19669.04
 Polar	19642.06	19643.06	19644.06	19669.06
 Матовый шампань	19642.13	19643.13	19644.13	19669.13
<b>Color-Tech</b> (Окрашенный технополимер)				
 Золото матовое	19642.78	19643.78	19644.78	19669.78
 Серебро матовое	19642.79	19643.79	19644.79	19669.79
 Metal	19642.80	19643.80	19644.80	19669.80
<b>Тесно-basic</b> (Технополимер)				
 Черный**	19642.71 19642.AB.71	19643.71 19643.AB.71	19644.71 19644.AB.71	19669.71 19669.AB.71
 Слоновая кость	19642.73	19643.73	19644.73	19669.73
 Белый**	19642.74 19642.AB.74	19643.74 19643.AB.74	19644.74 19644.AB.74	19669.74 19669.AB.74

## Установка по стандартам







Модули	Коробки	Рамки	Накладки*
1 модуля Ø 60 мм монтаж- ная коробка	<p><b>Монтаж в стену</b></p>  <p><b>V71001</b> Для кладки GW 650 °C, голубой <b>V71001.AU</b> GW 960 °C, черный</p>	 <p><b>19601</b> 1-модуля, с зажимами</p>	<p><b>Classic</b></p>  <p><b>19641...</b> 1-модуля Размеры: 90x90x8,6 mm</p>
	<p><b>2 и 2 центральные модули Ø 60 мм монтаж-ная коробка</b></p>  <p><b>V71701</b> для фиксации опорного каркаса, для монтажных рамок без сердечника, GW 850 °C, голубой</p>		 <p><b>19602</b> 2-модуля с зажимами</p>  <p><b>19603</b> 2-модуля без винтов</p>
2 центральные модули	<p><b>Монтаж в стену</b></p>  <p><b>V71303</b> Для кладки GW 650 °C, голубой <b>V71303.AU</b> GW 960 °C, черный</p>	 <p><b>19612</b> 2-х центральный модуль с винтами</p>	<p><b>Classic</b></p>  <p><b>19652...</b> 2-х центральный модуль Размеры: 122x90x8,6 mm</p>
	<p><b>3</b></p>  <p><b>V71703</b> Для полых стен GW 850 °C, голубой</p>		 <p><b>19613</b> 3-модуля с винтами</p>
3	<p><b>Монтаж в стену</b></p>  <p><b>V71703</b> Для полых стен GW 850 °C, голубой</p>	 <p><b>19613</b> 3-модуля с винтами</p>	<p><b>Classic</b></p>  <p><b>19653...</b> 3 модуля Размеры: 122x90x8,6 mm</p>
	<p><b>4</b></p>  <p><b>V71304</b> Для кладки GW 650 °C, голубой <b>V71304.AU</b> GW 960 °C, черный</p>  <p><b>V71704</b> Для полых стен GW 850 °C, голубой</p>  <p><b>19784</b> 4-модуля, серая <b>19784.В:</b> Белый</p>		 <p><b>19614</b> 4-модуля с винтами</p>
4	<p><b>Монтаж в стену</b></p>  <p><b>V71304</b> Для кладки GW 650 °C, голубой <b>V71304.AU</b> GW 960 °C, черный</p>	 <p><b>19614</b> 4-модуля с винтами</p>	<p><b>Classic</b></p>  <p><b>19654...</b> 4 модуля Размеры: 144,5x90x8,6 mm</p>
	<p><b>Монтаж на столе</b></p>  <p><b>19784</b> 4-модуля, серая <b>19784.В:</b> Белый</p>		 <p><b>19614</b> 4-модуля с винтами</p>

Установка по стандартам

Модули	Коробки	Рамки	Накладки*
1	<p>Для панелей</p>  <p>16776.AU GW 960 °C</p>	 <p>19626 1-модуля, с винтами</p>	<p>Classic</p>  <p>19666... 1-модуля Размеры: 40x82x8,6 mm</p>
			<p>Round</p>  <p>19696... 1-модуля Размеры: 40x82x8,2 mm</p>
2	<p>Для панелей</p>  <p>16776.AU x 2 GW 960 °C</p>	 <p>19627 2-модуля, с винтами</p>	<p>Classic</p>  <p>19667... 2-модуля Размеры: 40x139x8,6 mm</p>
			<p>Round</p>  <p>19697... 2-модуля Размеры: 40x139x8,7 mm</p>
<p>1 и 2 модуля Ø 60 мм и Ø 65 мм монтажная коробка</p>    	<p>Монтаж в стену</p>	 <p>19601 1-модуля, с зажимами</p>	<p>Classic</p>  <p>19641... 1-модуля Размеры: 90x90x8,6 mm</p>
		 <p>19602 2-модуля с зажимами</p>  <p>19603 2-модуля без винтов</p>	<p>Round</p>  <p>19671... 1-модуля Размеры: 94,5x94,5x8,4 mm</p>
		 <p>19602 2-модуля с зажимами</p>  <p>19603 2-модуля без винтов</p>	<p>Classic</p>  <p>19642... 2-модуля Размеры: 90x90x8,6 mm</p>
		 <p>19602 2-модуля с зажимами</p>  <p>19603 2-модуля без винтов</p>	<p>Round</p>  <p>19672... 2-модуля Размеры: 94,5x94,5x8,4 mm</p>
		 <p>19602 2-модуля с зажимами</p>  <p>19603 2-модуля без винтов</p>	<p>Classic</p>  <p>19652... 2-х центральный модуль Размеры: 122x90x8,6 mm</p>
		 <p>19602 2-модуля с зажимами</p>  <p>19603 2-модуля без винтов</p>	<p>Round</p>  <p>19682... 2-х центральный модуль Размеры: 122x90x8,2 mm</p>

\* Накладки, 278 стр.

Установка по стандартам

Модули	Коробки		
7	<p><b>Монтаж в стену</b></p>  <p><b>V71306</b> Для кладки GW 650 °C, голубой <b>V71306.AU</b> GW 960 °C, черный</p>	<p><b>V71706</b> Для полых стен GW 850 °C, голубой</p>	<p><b>Монтаж на столе</b></p>  <p><b>19787</b> 7-модуля, серая <b>19787.B:</b> белая</p>
8	<p><b>Монтаж в стену</b></p>  <p><b>V71318</b> Для кладки GW 650 °C, голубой</p>	<p><b>V71718</b> Для полых стен GW 850 °C, голубой</p>	<p><b>Монтаж на столе</b></p>  <p><b>19788</b> 8-модульный настольный суппорт под Classic и Round накладки, серый <b>19788.B:</b> белый Размеры: 141x151,9x135 mm</p>
14 (7+7)	<p><b>Монтаж в стену</b></p>  <p><b>V71320</b> Для кладки GW 650 °C, голубой</p>	<p><b>V71720</b> Для полых стен GW 850 °C, голубой</p>	
21 (7+7+7)	<p><b>Монтаж в стену</b></p>  <p><b>V71321</b> Для кладки GW 650 °C, голубой</p>		

Установка по стандартам

Рамки	Накладки*
 <p><b>19617</b> 7-модуля с винтами</p>	<p><b>Classic</b></p>  <p><b>19657...</b> 7-модуля Размеры: 210x90x8,6 mm</p> <hr/> <p><b>Round</b></p>  <p><b>19687...</b> 7-модуля Размеры: 210x90x8,5 mm</p>
 <p><b>01420</b> Сенсорный экран 4,3", серый <b>01420.В:</b> Белый <b>01420.ВN:</b> нейтральная</p>  <p><b>21848.1...</b> Сенсорный экран Full Flat 4,3" Well-contact Plus, с держателем для установки в коробки на 8 модулей</p>  <p><b>19618</b> 8-модуля (4+4), с винтами</p>	<p><b>Classic</b></p>  <p><b>19668...</b> 8-модуля Размеры: 146,5x163x9,3 mm</p>  <p>Накладка, развернутая на 90°</p> <hr/> <p><b>Round</b></p>  <p><b>19698...</b> 8-модуля Размеры: 145,5x162x9,5 mm</p>  <p>Накладка, развернутая на 90°</p>
 <p><b>19620</b> 14-модуля (7+7), с винтами</p>	<p><b>Classic</b></p>  <p><b>19660...</b> 14-модуля (7+7) Размеры: 210x161x8,6 mm</p>
 <p><b>19621</b> 21-модуля (7+7+7), с винтами</p>	<p><b>Classic</b></p>  <p><b>19661...</b> 21-модуля (7+7+7) Размеры: 206x222x11 mm</p>

\* Накладки, 278 стр.



## Установка по стандартам Великобритании

Модули	Монтаж в стену
<b>1 и 2</b>	 <p>Межцентровое расстояние: 60,3 mm</p>
<b>3 и Моноблок</b>	 <p>Межцентровое расстояние: 60,3 mm</p>
<b>5 и Моноблок</b>	 <p>Межцентровое расстояние: 120,6 mm</p>

Установка по стандартам Великобритании

Рамки/ устройство	Накладки*
 <p><b>19606<sup>1</sup></b> 1 модуль, с винтами М 3,5, серый</p>  <p><b>19607<sup>1</sup></b> 2 модуля, с винтами М 3,5</p> 	 <p><b>19641...</b> 1 модуль. Размеры: 90x90x8,6 mm</p>  <p><b>19642...</b> 2 модуля. Размеры: 90x90x8,6 mm</p>
 <p><b>19608<sup>1</sup></b> 3 модуля, с винтами М 3,5</p>  <p><b>19215</b> Пример моноблочного устройства</p>  <p><b>19018.СК</b> Пример моноблочного устройства</p> 	 <p><b>19648...</b> 3 модуля. Для вертикальной и горизонтальной установки. Размеры: 90x90x8,6 mm</p>
 <p><b>19609<sup>1</sup></b> 5 модуля, с винтами М 3,5</p>  <p><b>19222.L</b> Пример моноблочного устройства</p>  <p><b>19291</b> Пример моноблочного устройства</p> 	 <p><b>19649...</b> 5 модуля. Для вертикальной и горизонтальной установки. Размеры: 155x90x8,6 mm</p>



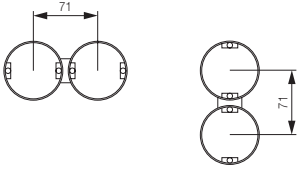
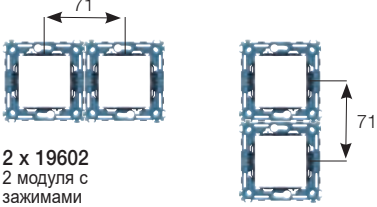
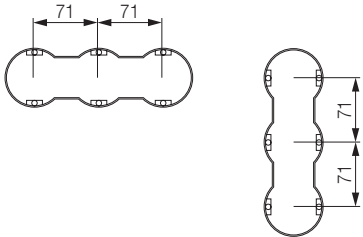
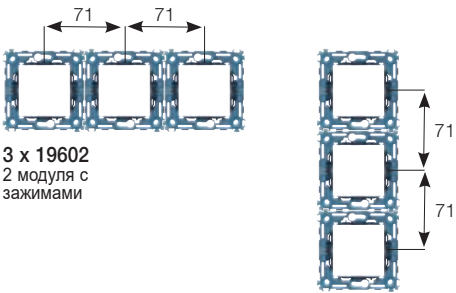
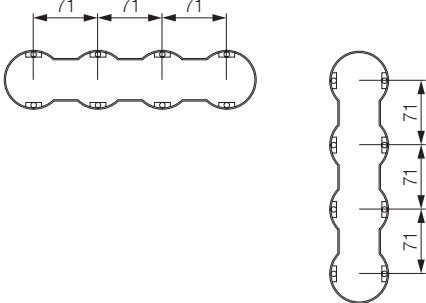
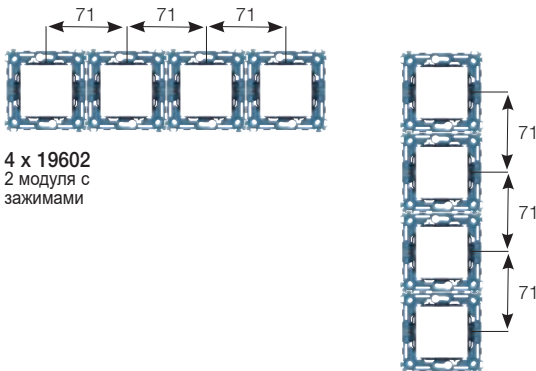

\* Накладки, 282 стр.

<sup>1</sup> Устройство соответствует норме BS 5733

Размеры при монтаже: межосевое расстояние 71

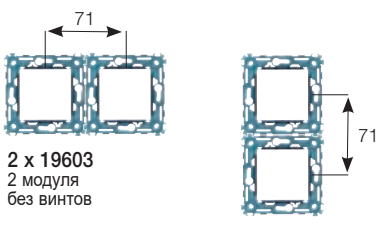
Модули	Коробки	Рамки
<p><b>2+2</b> 71 мм между центра- ми</p>		 <p>2 x 19602 2 модуля с зажимами</p>
<p><b>2+2+2</b> 71 мм между центра- ми</p>		 <p>3 x 19602 2 модуля с зажимами</p>
<p><b>2+2+2+2</b> 71 мм между центра- ми</p>		 <p>4 x 19602 2 модуля с зажимами</p>

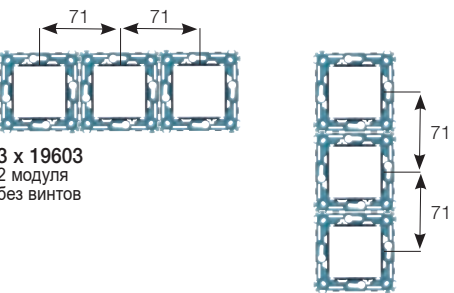
Размеры при монтаже: межосевое расстояние 71

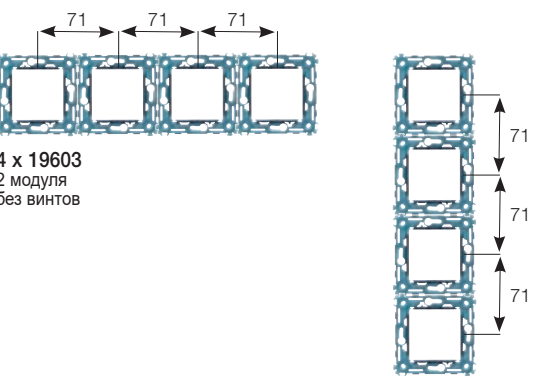
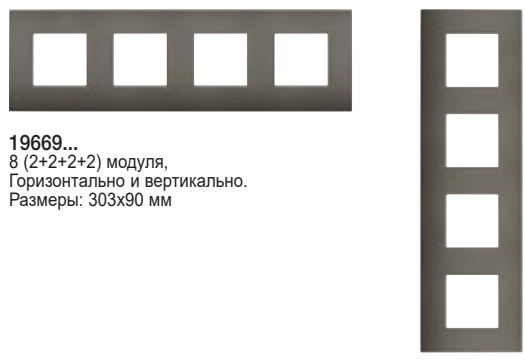
	Накладки*
 <p>2 x 19603 2 модуля без винтов</p>	 <p>19643... 4 (2+2) модуля, Горизонтально и вертикально. Размеры: 161x90 мм</p>
 <p>3 x 19603 2 модуля без винтов</p>	 <p>19644... 6 (2+2+2) модуля, Горизонтально и вертикально. Размеры: 232x90 мм</p>
 <p>4 x 19603 2 модуля без винтов</p>	 <p>19669... 8 (2+2+2+2) модуля, Горизонтально и вертикально. Размеры: 303x90 мм</p>

\* Накладки, 283 стр.

## Оглавление

---

Eikon

Arké

**Plana**







Neve Up

Индивидуализация

КОРПУСА и КОРОБКИ



# Plana

Устройства управления		320
Розетки электропитания и сигнальные разъемы		331
Сигнализация, охрана и извещение		342
Комфорт и Контроль климата		346
Автономные и гостиничные решения		347
Smart home View Wireless		350
Smart automation: By-me Plus	 	354
Building automation: Well-contact Plus	 	364
Call-way: Система связи для больниц		369
By-alarm: Система охранной сигнализации		371
Линейка накладок		374
Типы установки		382

# Plana

Строгость и  
линейность.  
Отличное  
вписывается в  
любой интерьер





# PLANA

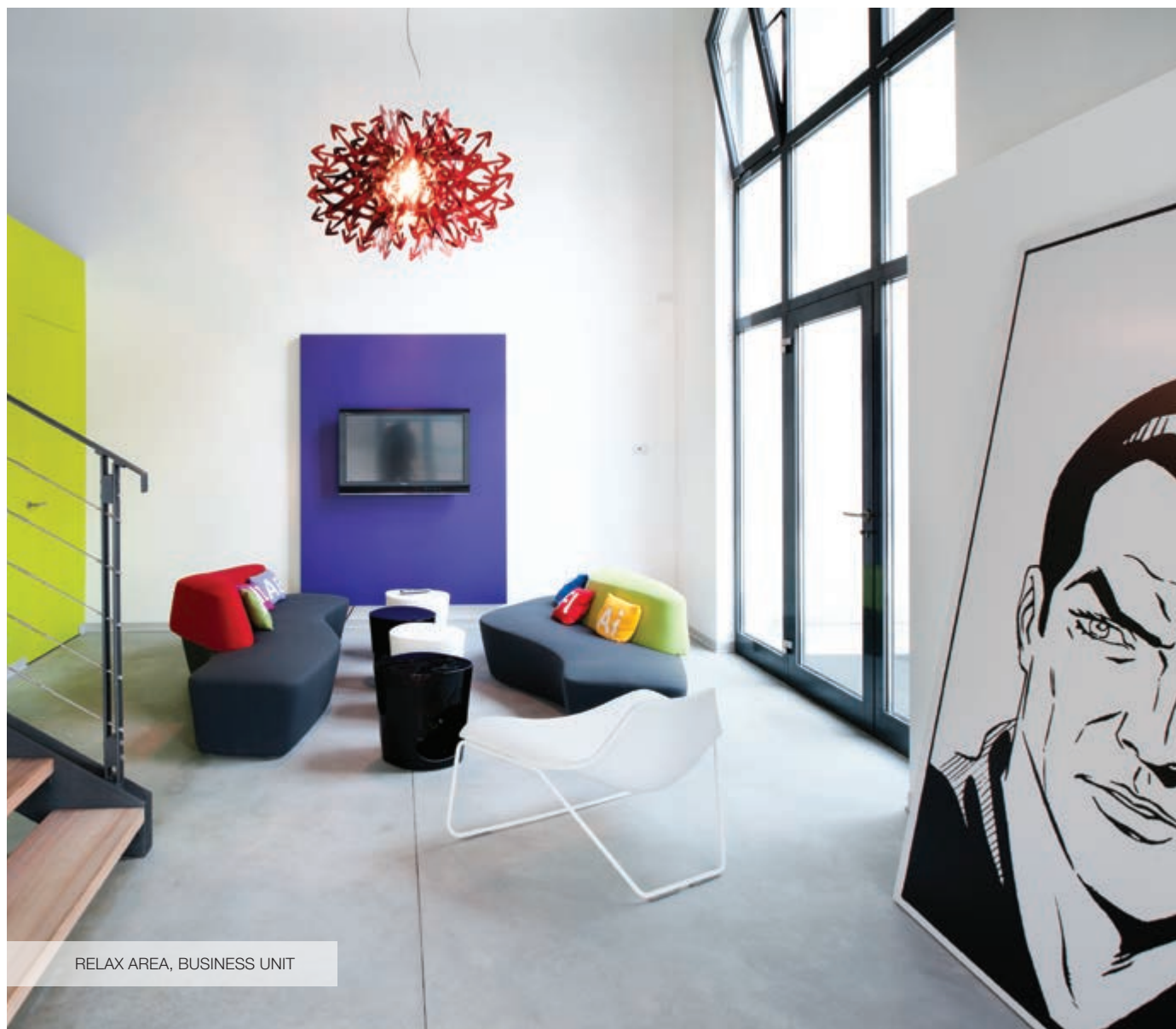

## Plana

**Простота, универсальность, линейность.** На службе энергии, под знаком максимальной линейности: благодаря подчеркнутой строгости форм изделий серии Plana они удачно подчеркивают достоинства любого интерьера и прекрасно подходят для применения в умных и интуитивно понятных технологических решениях. Неизменно актуальный строгий дизайн с сильным характером, который благодаря широкому ассортименту материалов и цветовых решений открывает широкие возможности для любых сочетаний. Дизайн серии Plana отличается строгой геометрической формой углов и скромностью размеров. Решения с подчеркнутой сбалансированностью форм, идеально подходящие для тех, кому нравится минималистская эстетика **Деликатный белый или блестящий серебристый облик** клавиш Plana обеспечивает отличное сочетание с накладками с любой отделкой; они кроме того, они удовлетворяют любым требованиям монтажа и прекрасно смотрятся в самых различных интерьерах.







RELAX AREA, EXECUTIVE OFFICES

**Множество цветовых решений.** Удивительно широкая и разнообразная цветовая гамма накладок Plana позволяет удовлетворить пожелания всех и каждого - и тех, кто любит мягкие оттенки, и тех, кто предпочитает более яркие цвета - позволяя создавать обстановку, соответствующую любым индивидуальным вкусам. Потребителям предлагаются на выбор 37 вариантов: от классических черного и белого цветов до натуральной древесины клена и груши, от блестящих металлизированных зеленого и синего до таких необычных оттенков как кедр и мята с эффектом льда - единственная проблема заключается в сложности выбора из такого количества.





# PLANA



## Plana. Прочные, функциональные и современные материалы.

Элегантность металла, тепло дерева, современность технополимера и прохлада материала Reflex: каждое помещение имеет собственный облик, который Plana подчеркивает еще сильнее. Прежде всего, за счет материалов, которые придают выключателю наиболее подходящие вес и имидж.

### Reflex

Прохладный, современный и эклектичный, этот материал придает всем двенадцати цветовым вариантам своеобразный эффект льда. Двенадцать цветовых вариантов, от более ярких, таких как апельсиновый или изумрудно-зеленый, и до более мягких, наподобие мяты и янтарного.



### Металл

**Алюминий.** Зашкуренный алюминий создает натуральный эффект, хорошо вписывающийся в последние тенденции в оформлении обстановки интерьеров.

**Металл.** Окрашенный металл: элегантный материал, не изменяющийся с течением времени: шесть цветовых вариантов с металлизированным или жемчужным эффектом.





RESTAURANT, COUNTRY RESORT

**Яркая сущность.** Элегантность металла, тепло дерева, современность технополимера и прохлада материала Reflex: каждая комната отличается собственным видом, который удачно подчеркивают изделия серии Plana. Прежде всего, за счет материалов, которые придают выключателю наиболее подходящие вес и имидж.

## Дерево

**Натуральное дерево.** Природный материал, придающий обстановке несравненное тепло. Три типа отделки: клен, груша и вишня.



## Технополимер

Этот материал отличается высокими функциональными характеристиками и впечатляющим внешним видом: изготовленные из него накладки доступны в пятнадцати цветовых вариантах, включая один в антибактериальном исполнении.



Простые решения  
для лучшей жизни.







# КОМФОРТ

## ОРГАНЫ УПРАВЛЕНИЯ ДЛЯ СВОБОДНОЙ УСТАНОВКИ

Благодаря беспроводной технологии не нуждаются в электросети или батарейках: их можно монтировать и размещать на любой поверхности, в том числе деревянной или стеклянной, без необходимости проведения кладочных работ. Идеально подходят для ремонта, нового назначения или установки с учетом архитектурных/нормативных ограничений.



## ЗВУКОПЕРЕДАЧА

Теперь ваша любимая музыка у вас под рукой. С помощью беспроводной технологии Bluetooth вашего смартфона вы можете быстро подключаться к домашней аудиосистеме или к системе гостиничного номера, если вы находитесь в путешествии.





### USB-РОЗЕТКИ

Компактные и производительные USB-розетки предлагаются с 1 модулем типа А или С или типа А+С, или с 2 модулями А+С или С+С, где выходы типа С (Fast Charge) позволяют заряжать портативные устройства последнего поколения на полной скорости суммарным током 3 А 5 В.



### ВИДИМОСТЬ В ТЕМНОТЕ

Проходы по коридорам, лестницам и другим местам общего пользования ненавязчиво отмечены светодиодными светильниками, которые направляют человека по зданию, обеспечивая обзор и безопасность даже ночью.

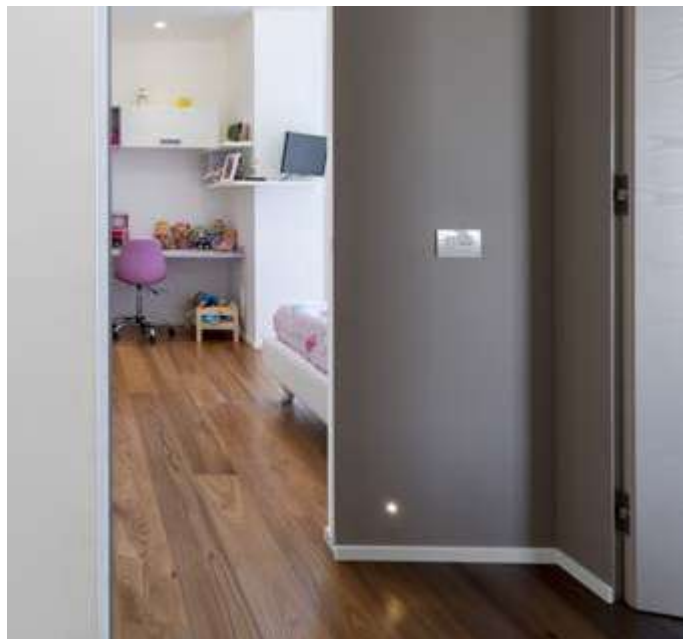

### УПРАВЛЕНИЕ ОСВЕЩЕНИЕМ И ЖАЛЮЗИ

Многочисленные решения, от традиционных до самых передовых, для управления освещением и рольставнями, жалюзи, маркизами и затемняющими устройствами в целом. С централизованным управлением и автоматической настройкой по времени, внешнему освещению или наступлению определенных событий.



# ЭФФЕКТИВНОСТЬ

## ТЕРМОРЕГУЛЯЦИЯ

Дизайнерские решения для оптимизированного управления климатом. Простые в использовании и привлекательные на вид термостаты и хронотермостаты. Не только автономные, но и для управления климатом через приложение на смартфоне при нахождении вне дома.



## ЖЕЛАЕМОЕ ОСВЕЩЕНИЕ БЕЗ ЛИШНИХ ЗАТРАТ

Благодаря диммерам Vimar можно регулировать интенсивность всех источников света, что позволяет экономить энергию. Их можно устанавливать даже в существующие системы, как для работы в автономном режиме с кнопочным или поворотным управлением, так и интегрировать в системы домашней автоматизации.



### ОСВЕЩЕНИЕ ТОЛЬКО ПО ЗАПРОСУ

Выключатель с инфракрасным датчиком движения включает и выключает свет только при реальной необходимости. Либо при прохождении человека, либо при наступлении сумерек. Идеально подходит для оптимизации потребления электроэнергии и независимого включения света в отдельных комнатах.



### ОПТИМИЗАЦИЯ ЭНЕРГОПОТРЕБЛЕНИЯ

Предлагаются интересные решения по управлению жалюзи с дозированием поступающей извне энергии в зависимости от времени года. Для систем любого типа — традиционной, продвинутой или системы домашней автоматизации: можно впускать больше или меньше света и тепла, оптимизируя, таким образом, энергопотребление здания.



### УПРАВЛЕНИЕ ЭНЕРГИЕЙ

Умные устройства позволяют эффективнее управлять энергопотреблением, избегая неприятного отключения электроэнергии из-за перегрузок. При превышении порога потребления электрические нагрузки отключаются в соответствии с ранее заданным приоритетом. В случае переизбытка энергии применяется политика самопотребления для максимального использования возобновляемых источников энергии.



## БЕЗОПАСНОСТЬ

### АВАРИЙНОЕ ОСВЕЩЕНИЕ

Отключение электроэнергии больше не будет таким темным. В случае сбоя питания сразу же загорается съемный фонарь, который можно вынуть из розетки и взять с собой для ориентирования в темных помещениях, пока не вернется питание. После его помещения обратно, он будет снова под рукой и готов к действию.

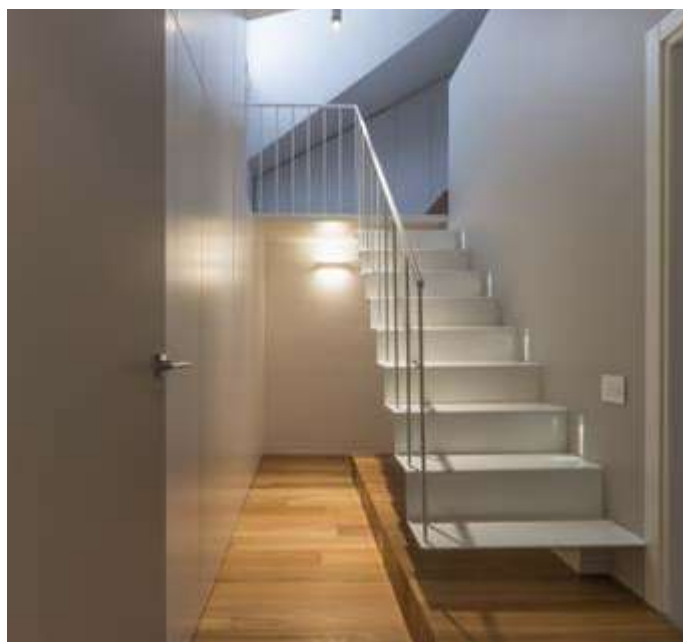

### КОНТРОЛЬ ДОСТУПА

Элегантные устройства открывают доступ в различные помещения только уполномоченным лицам, обеспечивая тем самым полную безопасность всего сооружения.





### РОЗЕТКИ И ГАЗОВЫЙ ДЕТЕКТОР

Многочисленные типы розеток для любых потребностей установки. Сверхчувствительная технология детектора метана немедленно сигнализирует об утечках газа, блокируя их и сообщая о происшествии с помощью звуковой сигнализации.

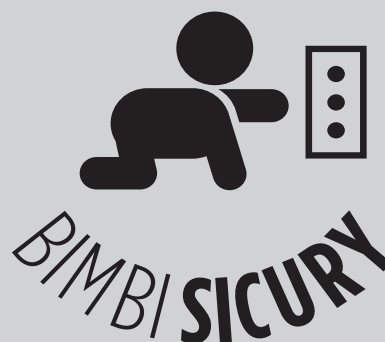
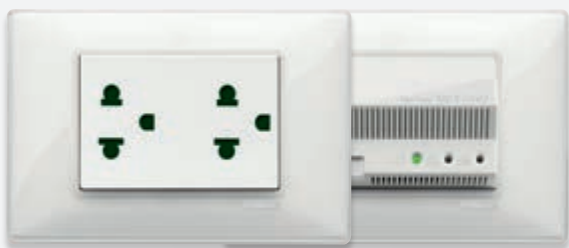

### ОХРАННАЯ СИГНАЛИЗАЦИЯ И ВИДЕОНАБЛЮДЕНИЕ

Система охранной сигнализации Vu-alarm изначально подключена к системе домашней сигнализации и интерактивной сети, обеспечивая максимальную безопасность жилища. Он прекрасно интегрируется с широким спектром устройств видеонаблюдения Elvox CCTV.



### АНТИБАКТЕРИАЛЬНЫЕ РЕШЕНИЯ

Не только для медицинских учреждений, но и для общественных мест, баров, ресторанов, мест общего пользования как в многоквартирных домах, так и в гостиницах и школах. Устройства и пластины с антибактериальной обработкой ионами серебра снижают образование бактерий на 90%.



**+** ANTIBACTERIAL

REDUCTION OF  
**90%**  
OF GROWTH  
OF BACTERIA





## Сетевое взаимодействие

### ЗДАНИЕ С ПРОВОДКОЙ

Решения, позволяющие сделать домашнее пространство более функциональным для удаленной работы в качестве альтернативного способа занятости. Предложение Netsafe, касающееся оптического волокна, отвечает требованиям CEI 306-22 и Закона 164/14 о структурированных кабельных сетях для жилых помещений для FTTH (Fiber To The Home), что позволяет подключать оптоволоконные соединения к отдельным жилым единицам. Разъемы для передачи данных и HDMI дополняют предложение.



### ИНТЕРНЕТ-СИГНАЛ ВЕЗДЕ

Чтобы обеспечить связь даже там, где она обычно недоступна или имеется слабый сигнал, Vimar предлагает точку доступа Wi-Fi, которая расширяет сеть WLAN в различных местах, а также покрывает области, не охваченные интернет-маршрутизатором. Встраиваемое устройство с двумя модулями, работающее от сети 230 В, способное идеально вписаться в любой интерьер.



### ВЗАИМОПОДКЛЮЧЕННЫЙ МИР

Эффективные решения, чтобы сделать здание "умным". От простой системы View Wireless, позволяющей подключить традиционную электрическую систему, до самых укомплектованных систем домашней автоматизации. А также решения для видеодомофонных систем и систем видеонаблюдения. Все оборудование отличается высокими эксплуатационными показателями.



### ВОЗМОЖНОСТЬ ГОЛОСОВОГО УПРАВЛЕНИЯ

Голосовое управление домом делает технологии доступными для всех, даже для пожилых людей или людей с ограниченными физическими возможностями.

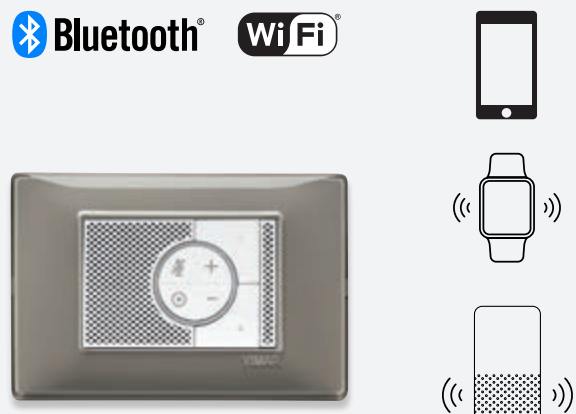

### КОМФОРТ УПРАВЛЕНИЯ ЧЕРЕЗ ПРИЛОЖЕНИЕ

Чтобы управлять климатом, состоянием осветительных приборов, положением моторизованных маркиз или жалюзи, энергетическими нагрузками и поливом, а также активировать сценарии отсюда угодно.



## Качество и универсальность продукта, начиная с дизайна.

### Система крепления *plack-clack*

Запатентованное решение Vimar, позволяющее быстро и просто крепить компоненты выключателя (устройства и монтажную рамку) на накладке. Крепление *plack-clack* характеризуется повышенной прочностью конструкции (благодаря также "сотовой" конструкции монтажной рамки) и исключительной жесткостью, что упрощает процедуру установки и извлечения устройств спереди.

Монтажная рамка с "сотовой" конструкцией, обеспечивающая повышенную жесткость выключателя

Крепление устройства спереди на монтажную рамку

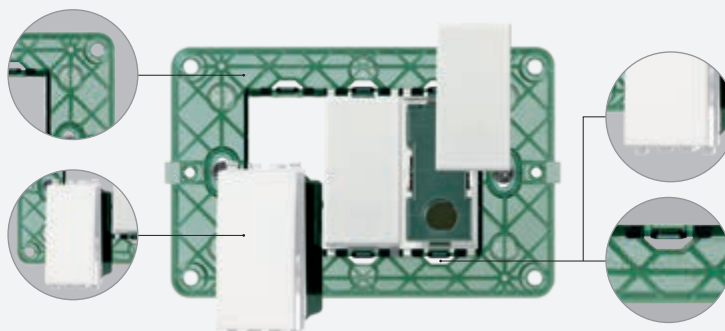

Система фиксаторов для крепления устройства на монтажную рамку

### Модульные исполнения устройств и накладок

Модульное устройство на 1-3 модуля позволяет устанавливать на одной монтажной рамке несколько устройств с разным количеством модулей, вплоть до комбинаций из 21 модулей на накладках 7+7+7. В монтажной рамке, в которую устанавливаются устройства, предусмотрены зубчатые фиксаторы. Они обеспечивают прочное и надежное крепление каждого отдельного устройства, а также точное выставление устройств в линию, гарантируя превосходный эстетичный вид. Кроме того, устройство крепится на монтажную рамку спереди, что дает возможность выполнять работы в системе в любое время и без извлечения монтажной рамки из коробки.

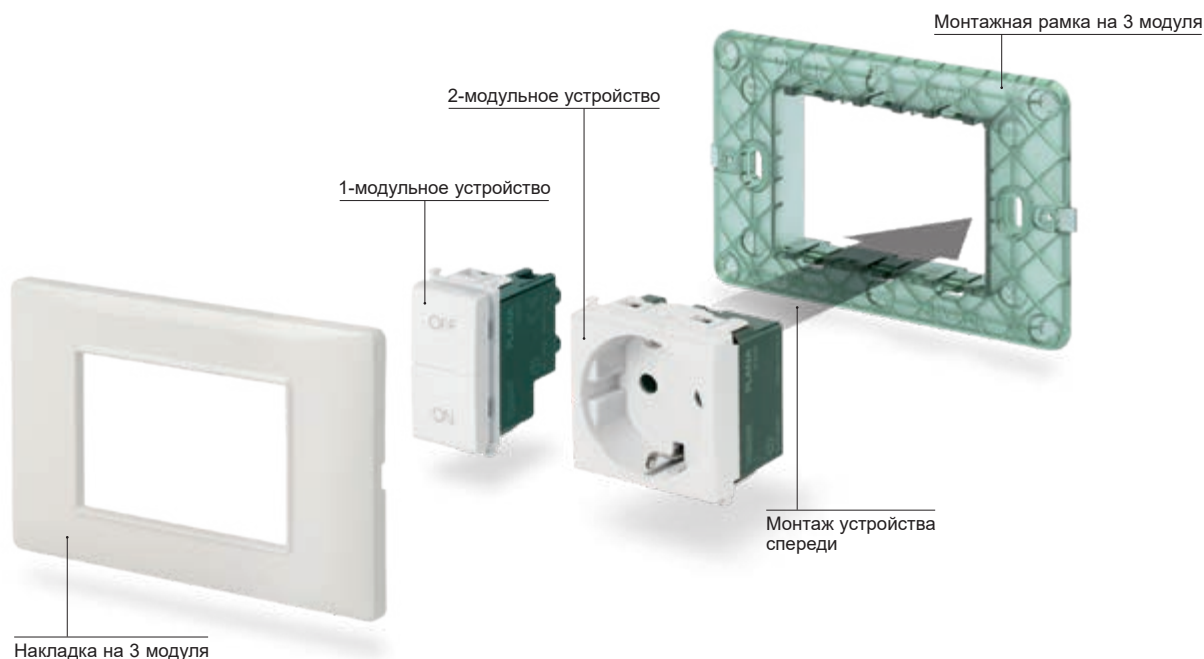



## Устройства управления

Контроль освещения, включение сценариев, управление нагрузками в электросети – вот лишь несколько примеров использования электроэнергии. Сочетание механики и технологий позволяет упростить выполнение всех этих повседневных действий, используя единственное устройство осевого, перекидного или нажимного типа с интуитивно понятным принципом работы.

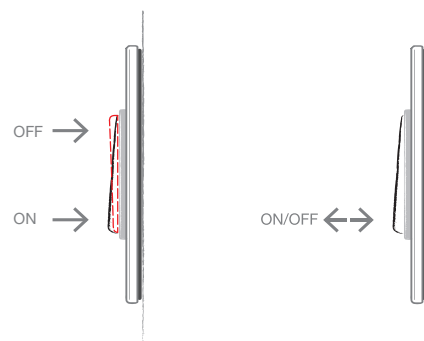

Качающийся выключатель

Устройства управления нажимного типа

## Подсветка и индивидуальное оформление

Благодаря подсветке разных цветов устройства хорошо видны в темноте, а символы, нанесенные методом лазерной гравировки, или индивидуальное оформление позволяют четко определять нужные функции.



Подсветка



Индивидуальное оформление



### Проводка с винтовыми клеммами.

В проводке с винтовыми клеммами эти клеммы снабжены изогнутой металлической пластиной, прижимающей провод с помощью винта с головкой с крестообразным шлицем. Такое решение пригодно для гибких и полужестких проводов с диаметром сечения от 0,5 до 2,5 мм<sup>2</sup>.



### Винтовые клеммы.

Эти клеммы снабжены изогнутой металлической пластиной, прижимающей провод с помощью винта с головкой с крестообразным шлицем.



### Использование проводов различного сечения.

Для проводки могут использоваться гибкие или полужесткие провода с диаметром сечения от 0,5 до 2,5 мм<sup>2</sup>.



### Технические данные.

Назначение указывается с обратной стороны в соответствии с каждой клеммой; сбоку приводятся коммерческие и технические данные.



### Гнездо для блока подсветки.

Гнездо, предназначенное для блока сигнализации, обеспечивающего подсветку устройства управления в темноте.

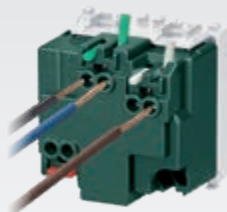

### Система быстрого монтажа электропроводки Smartfix.

Система быстрого монтажа электропроводки Smartfix запатентована компанией Vimar. Она включает в себя пружинные клеммы с отдельными зажимами и контактными рычажками с двумя устойчивыми положениями. Контактный рычажок позволяет вставлять и вынимать жесткие, полужесткие и гибкие провода, даже если они имеют разный диаметр сечения, а отдельные зажимы дают возможность выполнять операции с каждым отдельным проводом независимо от других, что упрощает операции техобслуживания и при этом не нарушает плотность крепления уже смонтированных проводов.



### Запатентованная система Smartfix.

Запатентованная система Smartfix представляет собой клеммы с пружинными контактами из стали AISI 301, отличающиеся особой геометрической формой и наличием двух отдельных независимых зажимов. Такое решение позволяет как выполнять независимым образом операции на вводных отверстиях для проводов, так и использовать провода различного типа и диаметра сечения для одного и того же вводного отверстия, неизменно обеспечивая при этом максимальную плотность крепления проводов.



### Использование проводов различного сечения.

Благодаря пружинным клеммам с отдельными зажимами (запатентованная система Smartfix) можно одновременно монтировать провода разного сечения в двух вводных отверстиях одной и той же клеммы. Эти клеммы гарантируют максимальную плотность крепления как кабелей сечением от 0,5 до 2,5 мм<sup>2</sup> для сигнальных цепей, так и кабелей сечением от 1,5 до 2,5 мм<sup>2</sup> для силовых цепей.

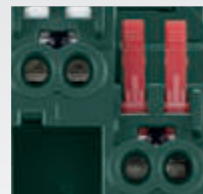

### Двухпозиционные рычаги клеммы.

На каждом входном отверстии для проводов предусмотрен двухпозиционный рычаг. При подъеме этого рычага пружинный контакт размыкается, что дает возможность очень удобным образом ввести полужесткие или гибкие провода или же вынуть провода, вставленные ранее. Использование таких рычагов для выполнения операций в каждом отдельном входном отверстии позволяет упростить техобслуживание, не нарушая при этом плотность крепления уже смонтированных проводов.



### Независимое выполнение операций на вводных отверстиях для проводов.

Пружинная клемма с отдельными зажимами позволяет выполнять операции на двух вводных отверстиях для проводов в одной и той же клемме, монтируя и извлекая провода различного типа и диаметра сечения из одного вводного отверстия без нарушения плотности крепления проводов, вставленных в другое отверстие.

## Общие характеристики Установка на 3 модуля

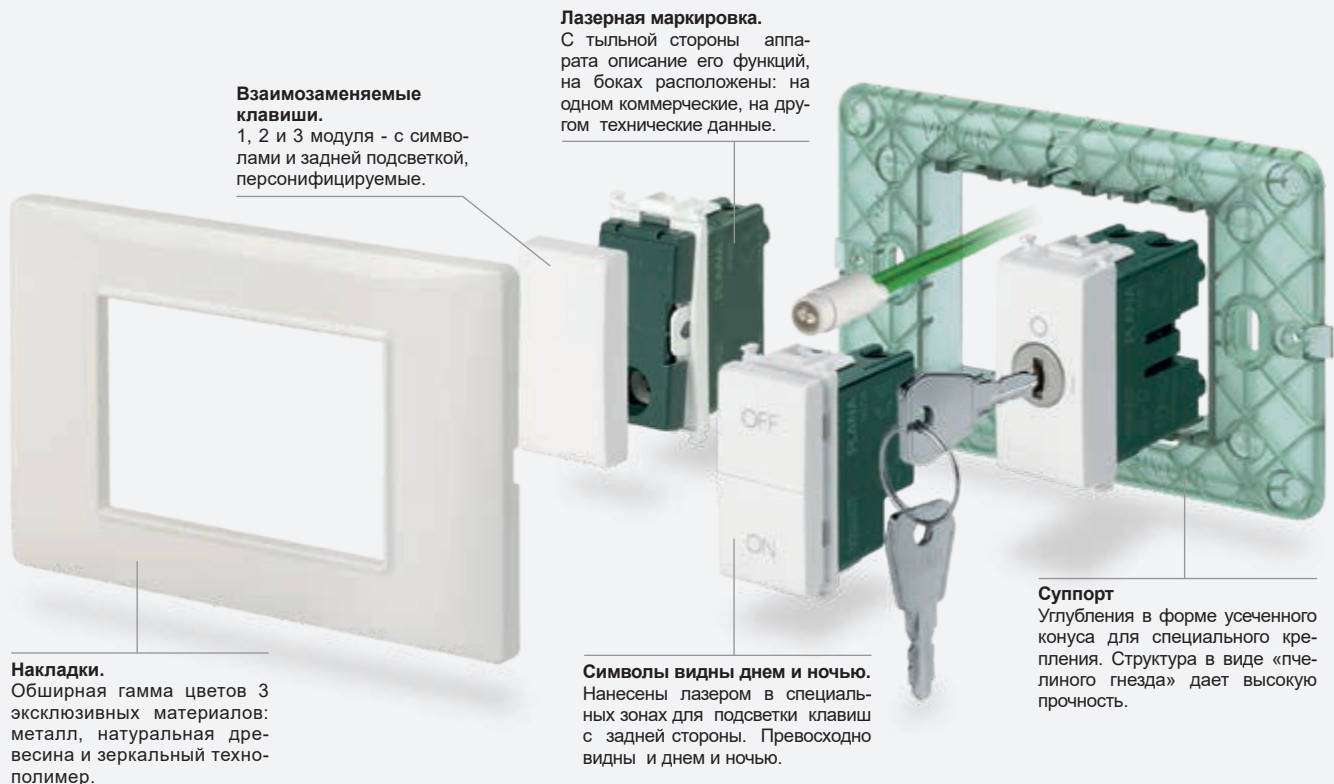

**Взаимозаменяемые клавиши.**  
1, 2 и 3 модуля - с символами и задней подсветкой, персонализируемые.

**Лазерная маркировка.**  
С тыльной стороны аппарата описание его функций, на боках расположены: на одном коммерческие, на другом технические данные.

**Накладки.**  
Обширная гамма цветов 3 эксклюзивных материалов: металл, натуральная древесина и зеркальный технопolyмер.

**Символы видны днем и ночью.**  
Нанесены лазером в специальных зонах для подсветки клавиш с задней стороны. Превосходно видны и днем и ночью.

**Суппорт**  
Углубления в форме усеченного конуса для специального крепления. Структура в виде «пчелиного гнезда» дает высокую прочность.

### Система крепления Plack-clack®



Крепление прибора



Извлечение прибора

### БЫСТРОСОЕДИНЯЕМЫЕ КЛЕММЫ

Для жестких, полужестких и гибких проводов. Легко, быстро и надежно.

Быстросо соединяемые клеммы предусматривают монтаж жестких, полужестких и гибких проводов, что позволяет, таким образом, решать любые задачи в процессе установки. Эти клеммы гарантируют максимальную плотность крепления как кабелей сечением от 0,5 до 2,5 мм<sup>2</sup> для сигнальных цепей, так и кабелей сечением от 1,5 до 2,5 мм<sup>2</sup> для силовых цепей.

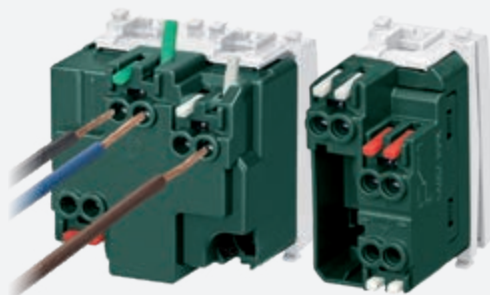

### ВИНТОВЫЕ КЛЕММЫ

Эргономичные контакты.

Металлическая пластинка в клеммах обладает кривизной: такое решение компании Vimar позволяет удерживать кабель до его фиксации с помощью винта. Эти клеммы гарантируют максимальную плотность крепления как кабелей сечением от 0,5 до 2,5 мм<sup>2</sup> для сигнальных цепей, так и кабелей сечением от 1,5 до 2,5 мм<sup>2</sup> для силовых цепей.





Состав	Коробки	Рамки	Модули	Накладки
<p>Монтаж панелей</p>	<p>Монтаж панелей</p>	<p>С винтами</p>	<p>1 модуль</p>	<p>От 1 до 2 модулей*</p>
<p>От 1 до 2 модулей</p>	<p>Монтаж в стену</p> <p>Монтаж на стену</p>	<p>2 модуля С/без винтов или с зажимами</p>	<p>1 x 2 модуля</p> <p>2 x 1 модуль</p>	<p>От 1 до 2 модулей*</p>
<p>Для 2 центральных модулей</p> <p>От 3 до 7 модулей</p>	<p>Монтаж в стену</p> <p>Монтаж на стену</p>	<p>С винтами</p> <p>С винтами</p>	<p>2 x 1 модуль</p> <p>1 x 2 модуль</p> <p>1 и 2 модуля</p> <p>3 x 1 модуль</p> <p>1 x 3 модуля</p>	<p>Для 2 центральных модулей*</p> <p>От 3 до 7 модулей*</p>
<p>8 модулей</p> <p>Редактирование Таблица</p>	<p>Монтаж в стену</p> <p>Настольная коробка</p>	<p>С винтами</p> <p>С винтами</p>	<p>Цветной сенсорный 4,3" Energy</p> <p>2 x 1 модуля и 1 x 2 модулей</p> <p>4 и 1 модуля</p> <p>1 и 2 модулей</p>	<p>8 модулей</p> <p>От 4 до 7 модулей*</p>

\*Для других комбинаций см. "Типы монтажа" стр. 382

## Общие характеристики для стандартов, принятых в Великобритании Установка устройств модульного типа

**Взаимозаменяемые кнопки**  
1-х и 2-х модульные, с подсвечиваемыми символами и возможностями дополнительной гравировки.



**Технические данные**  
Назначение указывается с обратной стороны в соответствии с каждой клеммой; сбоку приводятся коммерческие и технические данные.



**Монтажная рамка**  
Монтажная рамка из нержавеющей стали, с лапками для удобной и быстрой установки с передней части устройств. Предусмотрено исполнение для устройств с 1 модулем с встроенными заглушками.

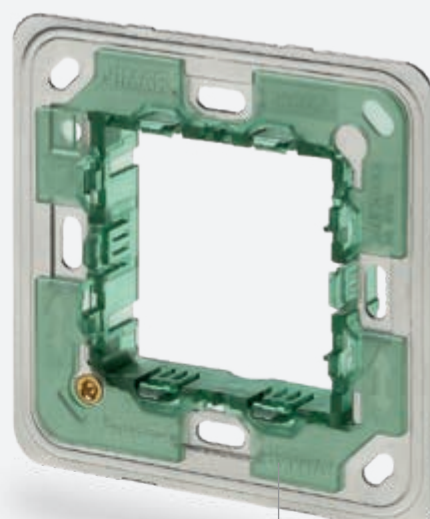

**Накладки**  
Обширная гамма цветов 2 эксклюзивных материалов: зеркальный и технополимер.



**Индивидуальное оформление**  
Индивидуальная маркировка устройств контроля и клавиш серийно или по заказу выполняется методом лазерной гравировки в специально предусмотренном для этого месте; дополняется светодиодной подсветкой другого цвета.



## Моноблочное устройство (с единой монтажной рамкой)

**Розетки**  
Запатентованная технология SICURY, обеспечивающая исключение случайного контакта с частями под напряжением.



**Моноблочное устройство**  
единой монтажной рамкой.



**Крепежные лапки**  
Возможность вертикальной и горизонтальной установки устройства.



**Сигнальные индикаторы**  
Сигнализация наличия напряжения, хорошо различимая в дневное и ночное время.



















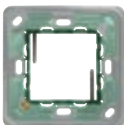





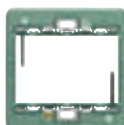

**Возможность объединения**

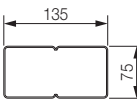

Возможность расположения накладок на расстоянии 25 мм и более.

**Накладки**  
Предусматривают вертикальную и горизонтальную установку. Обширная гамма цветов 2 эксклюзивных материалов: зеркальный и технополимер.

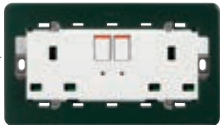

Состав	Коробки	Рамки	Модули	Накладки
 <p>1 модуль, установка модульного типа</p>	 <p>Коробка для утепленного монтажа, 1 модуль Межцентровое расстояние: 60,3 мм</p>	 <p>1 модуль С винтами М 3,5</p>	 <p>Выключатель, 1 модуль</p>	 <p>1 модуль*</p>
 <p>2 модуля, установка модульного типа</p>	 <p>Коробка для утепленного монтажа, 1 модуль Межцентровое расстояние: 60,3 мм</p>	 <p>2 модуля С винтами М 3,5</p>	 <p>Выключатель на 3 клавиши, 2 модуля</p>  <p>2 x 1 модуль</p>  <p>1 x 2 модуля</p>	 <p>2 модуля*</p>
 <p>Моноблочное устройство или устройства модульного типа</p>	 <p>Коробка для утепленного монтажа, 1 модуль Межцентровое расстояние: 60,3 мм</p>	 <p>3 модуля С винтами М 3,5</p>	 <p>Розетка, моноблочное устройство</p>  <p>ON/OFF, моноблочное устройство</p>  <p>1 x 2 модуля + 1 x 1 модуль</p>	 <p>Моноблок, горизонтальная установка*</p>  <p>Моноблок, вертикальная установка*</p>  <p>3 модуля*</p>
 <p>Моноблочное устройство или устройства модульного типа</p>	 <p>Коробка для утепленного монтажа, 1 модуля Межцентровое расстояние: 120,6 мм</p>	 <p>5 модуля С винтами М 3,5</p>	 <p>Двойная розетка, моноблочное устройство</p>  <p>2 x 2 модуля + 1 x 1 модуль (Заглушка)</p>	 <p>5 модуля*</p>

\*Для других комбинаций см. "Типы монтажа" стр. 385

## Общие характеристики

Размеры при монтаже:  $\varnothing$  60 мм,  $\varnothing$  65x65 мм, межосевое расстояние 71 мм (стандарт Германии и Франции)

### Взаимозаменяемые клавиши.

1 и 2 модуля - с символами и задней подсветкой, персонализируемые.

### Индивидуальное оформление

Индивидуальная маркировка устройств контроля и клавиш серийно или по заказу выполняется методом лазерной гравировки в специально предусмотренном для этого месте; дополняется светодиодной подсветкой другого цвета.

### Суппорт

Углубления в форме усеченного конуса для специального крепления. Структура в виде «пчелиного гнезда» дает высокую прочность.







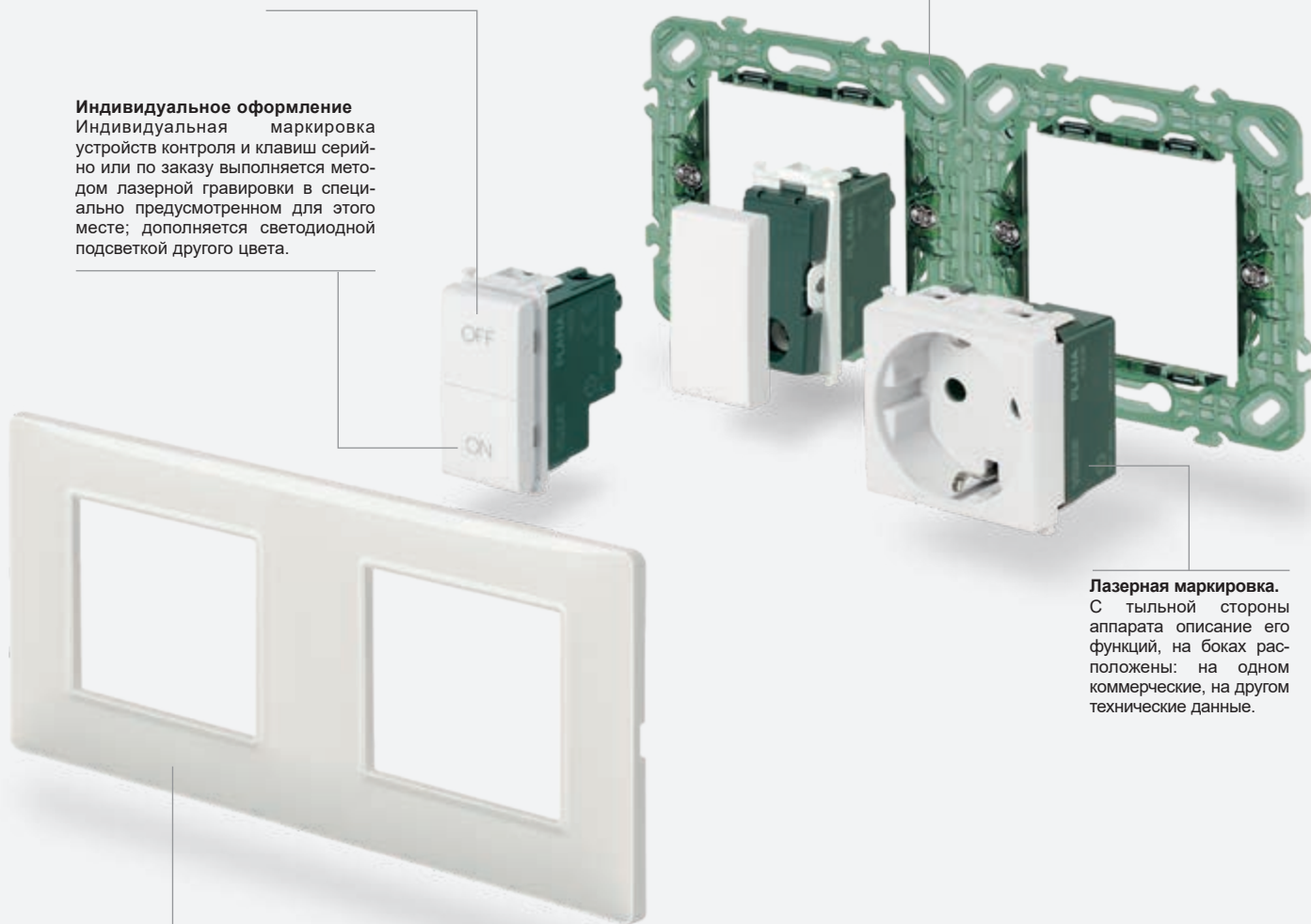

### Лазерная маркировка.

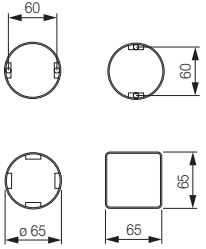
С тыльной стороны аппарата описание его функций, на боках расположены: на одном коммерческие, на другом технические данные.

### Накладки

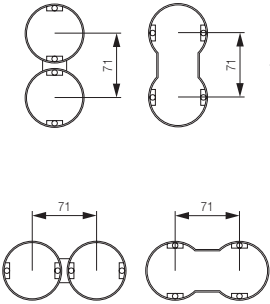
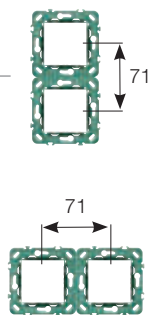
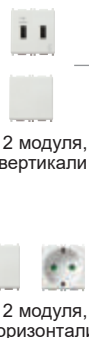
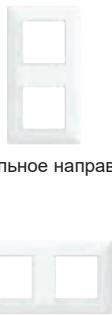
Обширная гамма цветов 2 эксклюзивных материалов: зеркальный и технополимер.

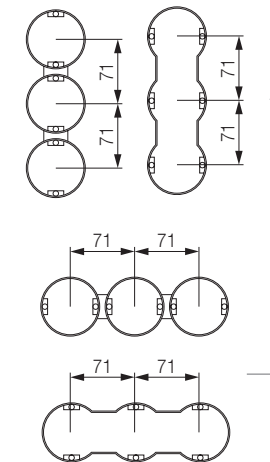
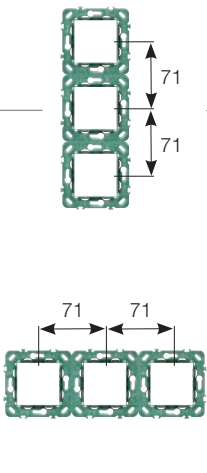
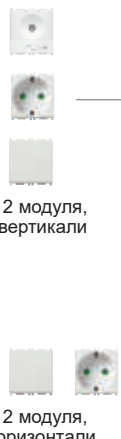
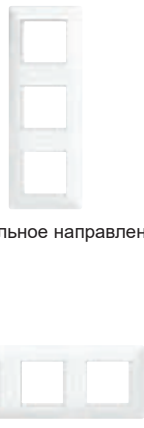

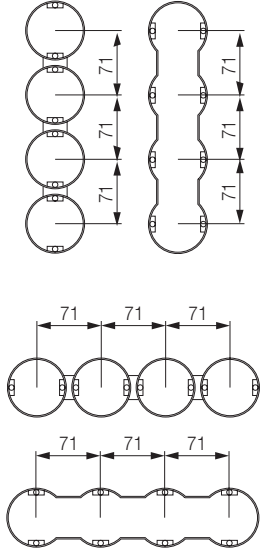
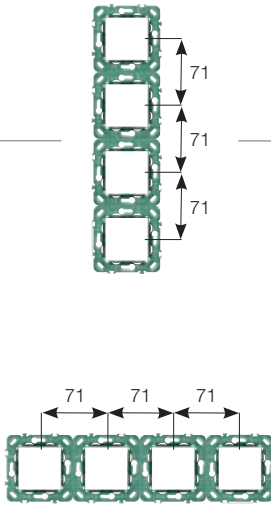
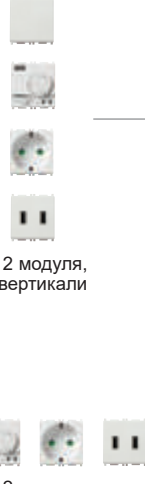
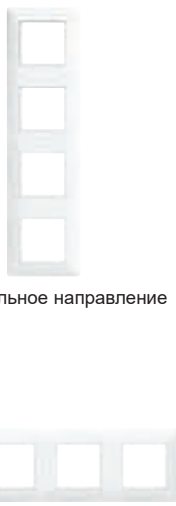
Состав	Коробки	Рамки	Модули	Накладки
 <p>2 модуля, коробки для встраиваемого монтажа диаметром 60 и 65 мм</p>			 <p>1 x 2 модуля</p>	 <p>2 модуля</p>
 <p>2+2 модуля, межцентровое расстояние 71 мм</p>			 <p>2 x 2 модуля, по вертикали</p> <p>2 x 2 модуля, по горизонтали</p>	 <p>Вертикальное направление</p> <p>Горизонтальное направление</p>
 <p>2+2+2 модуля, межцентровое расстояние 71 мм</p>			 <p>3 x 2 модуля, по вертикали</p> <p>3 x 2 модуля, по горизонтали</p>	 <p>Вертикальное направление</p> <p>Горизонтальное направление</p>
 <p>2+2+2+2 модуля, межцентровое расстояние 71 мм</p>			 <p>4 x 2 модуля, по вертикали</p> <p>4 x 2 модуля, по горизонтали</p>	 <p>Вертикальное направление</p> <p>Горизонтальное направление</p>

\*Для других комбинаций см. "Типы монтажа" стр. 386



## Общие характеристики

Размеры при монтаже:  $\varnothing$  60 мм,  $\varnothing$  65x65 мм, межосевое расстояние 57 мм (стандарт Франции)

### Суппорт

Углубления в форме усеченного конуса для специального крепления. Структура в виде «пчелиного гнезда» дает высокую прочность.

### Взаимозаменяемые клавиши.

1 и 2 модуля - с символами и задней подсветкой, персонализируемые.













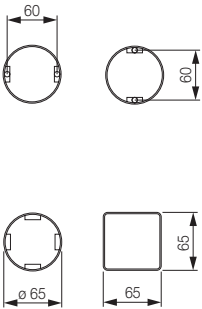

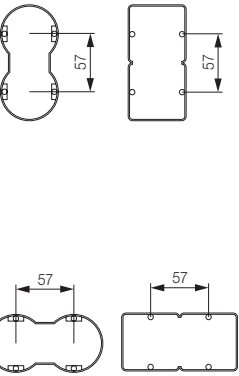

### Индивидуальное оформление

Индивидуальная маркировка устройств контроля и клавиш серийно или по заказу выполняется методом лазерной гравировки в специально предусмотренном для этого месте; дополняется светодиодной подсветкой другого цвета.

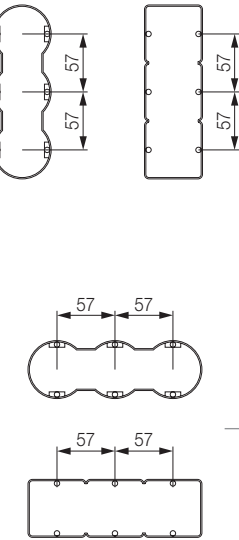

### Накладки

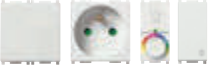
Обширная гамма цветов 3 эксклюзивных материалов: металл, натуральная древесина и зеркальный технополимер.

Состав	Коробки	Рамки	Модули	Накладки
 <p>2 модуля, коробки для встраиваемого монтажа диаметром 60 и 65 мм</p>			 <p>1 x 2 модуля</p>	 <p>2 модуля</p>
 <p>2+2 модуля, межцентровое расстояние 57 мм</p>			 <p>1 x 2 модуля и 2 x 1 модуль, по вертикали</p>  <p>1 x 2 модуля и 2 x 1 модуль, по горизонтали</p>	 <p>Вертикальное направление</p>  <p>Горизонтальное направление</p>
 <p>2+2+2 модуля, межцентровое расстояние 57 мм</p>			 <p>2 x 2 модуля и 2 x 1 модуль, по вертикали</p>  <p>2 x 2 модуля и 2 x 1 модуль, по горизонтали</p>	 <p>Вертикальное направление</p>  <p>Горизонтальное направление</p>

\*Для других комбинаций см. "Типы монтажа" стр. 386

## Устройства

Белый

Silver

### Заглушки и выводы кабеля



**14041**  
Заглушка  
**14041.AB**  
Как выше,  
антибактери-  
альной обра-  
ботки.  
Глубина:  
10 мм

**14042**  
Заглушка  
- 2 модуля.  
Глубина:  
10 мм

**14044**  
Вывод кабеля.  
Глубина:  
19,5 мм



**14041.SL**  
Заглушка.  
Глубина:  
10 мм

**14042.SL**  
Заглушка  
- 2 модуля.  
Глубина:  
10 мм

**14044.SL**  
Вывод кабеля.  
Глубина:  
19,5 мм



**14046²**  
Кабельный ввод  
20 А с клеммной  
коробкой.  
Глубина: 22,1 мм

**14047²**  
Кабельный ввод 45 А  
с клеммной коробкой.  
Глубина: 20 мм

**14049³**  
Соединительный блок  
13 А с выключателем  
и предохранителями.  
Глубина: 20,4 мм



**14046.SL²**  
Кабельный ввод  
20 А с клеммной  
коробкой.  
Глубина: 22,1 мм

**14047.SL²**  
Кабельный ввод 45 А  
с клеммной коробкой.  
Глубина: 20 мм

**14049.SL³**  
Соединительный блок  
13 А с выключателем  
и предохранителями.  
Глубина: 20,4 мм

### 1П выключатели 250 В~ (с подсветкой°)



**14000**  
10 AX

**14001**  
16 AX

**14001.AB**  
Как выше,  
антибактери-  
альной обра-  
ботки.  
Глубина:  
24 мм

**14000.2**  
10 AX,  
- 2 модуля

**14001.2**  
16 AX,  
- 2 модуля.  
Глубина:  
24 мм



**14000.SL**  
10 AX

**14001.SL**  
16 AX.  
Глубина:  
24 мм

**14000.2.SL**  
10 AX,  
- 2 модуля

**14001.2.SL**  
16 AX,  
- 2 модуля.  
Глубина:  
24 мм



**14002**  
20 AX.  
Глубина:  
24 мм

**14002.2**  
20 AX,  
- 2 модуля.  
Глубина:  
24 мм

**14003**  
Тройной выключатель  
20 AX - 2 модуля.  
Глубина: 24 мм



**14002.SL**  
20 AX.  
Глубина:  
24 мм

**14002.2.SL**  
20 AX,  
- 2 модуля.  
Глубина:  
24 мм

**14003.SL**  
Тройной выключатель  
20 AX - 2 модуля.  
Глубина: 24 мм

### 1П выключатели 250 В~, быстросоединяемые клеммы (с подсветкой°)



**14000.FX**  
10 AX.  
Глубина:  
25,7 мм

**14000.FX.2**  
10 AX - 2 модуля.  
Глубина: 25,7 мм



**14000.FX.SL**  
10 AX.  
Глубина:  
25,7 мм

**14000.FX.2.SL**  
10 AX - 2 модуля.  
Глубина: 25,7 мм

## Устройства

Белый

Silver

### Голосовые команды, подключенные к View Wireless



03975.B

Встроенная Alexa со встроенным Wi-Fi, 2 фронтальные клавиши, светодиодная RGB-подсветка, 1 вход для проводной кнопки, 1 НО релейный выход 100-240 В 50/60 Гц для ламп накаливания 500 Вт, светодиодные лампы 100 Вт, электронные трансформаторы 250 ВА, люминесцентные лампы 120 Вт, управляемые локально или дистанционно, беспроводная технология Bluetooth® 5.0 для Mesh-системы View Wireless или Vu-me Plus, блок питания 100-240 В 50/60 Гц - 3 модуля.  
Глубина: 35 мм



Alexa доступна не на всех языках и не во всех странах

### 2П выключатели 250 В~ (с подсветкой\*)



**14015**  
16 AX  
**14015.AB**  
Как выше, антибактериальной обработки.  
Глубина: 24 мм

**14015.2**  
16 AX,  
- 2 модуля.  
Глубина: 24 мм



**14015.SL**  
16 AX.  
Глубина: 24 мм

**14015.2.SL**  
16 AX,  
- 2 модуля.  
Глубина: 24 мм

### 2П выключатели 250 В~ (с подсветкой\*)



**14016**  
20 AX.  
Глубина: 24 мм

**14016.2**  
20 AX, ON/OFF (ВКЛ/ВЫКЛ)  
- 2 модуля.  
Глубина: 24 мм



**14016.WH**  
20 AX, Water/Heater.  
Глубина: 24 мм

**14016.2.WH**  
20 AX, Water/Heater.  
- 2 модуля.  
Глубина: 24 мм



**14016.SL**  
20 AX.  
Глубина: 24 мм

**14016.2.SL**  
20 AX, ON/OFF (ВКЛ/ВЫКЛ)  
- 2 модуля.  
Глубина: 24 мм



**14016.WH.SL**  
20 AX, Water/Heater.  
Глубина: 24 мм

**14016.2.WH.SL**  
20 AX, Water/Heater.  
- 2 модуля.  
Глубина: 24 мм



**14017**  
Выключатель 32 А, ON/OFF.  
Глубина: 22,5 мм



**14017.WH**  
Выключатель 32 А, Water/Heater.  
Глубина: 22,5 мм



**Δ 14017.SL**  
Выключатель 32 А, ON/OFF.  
Глубина: 22,5 мм



**14017.WH.SL**  
Выключатель 32 А, Water/Heater.  
Глубина: 22,5 мм



**14018**  
Выключатель 45 А, ON/OFF.  
Глубина: 22,5 мм



**14018.CK**  
Выключатель 45 А, Cooker.  
Глубина: 22,5 мм



**14018.SL**  
Выключатель 45 А, ON/OFF.  
Глубина: 22,5 мм



**14018.CK.SL**  
Выключатель 45 А, Cooker.  
Глубина: 22,5 мм

\* Лампы и сигнальные устройства стр. 440

<sup>2</sup> Соответствует норме BS 5733

<sup>3</sup> Соответствует норме BS 1363-4

## Устройства

Белый

Silver

### 2П выключатели 250 В~ (с подсветкой°)



**14019**  
Выключатель 45 А,  
ON/OFF.  
Глубина: 22,5 мм



**14019.CK**  
Выключатель 45 А,  
Cooker.  
Глубина: 22,5 мм



**14019.SL**  
Выключатель 45 А,  
ON/OFF.  
Глубина: 22,5 мм



**14019.CK.SL**  
Выключатель 45 А,  
Cooker.  
Глубина: 22,5 мм

### Выключатель с ключом-карточкой (с подсветкой°)



**14466**  
Выключатель с  
ключом-карточкой.  
Глубина: 27,4 мм



**14466.SL**  
Выключатель с  
ключом-карточкой.  
Глубина: 27,4 мм

### 1П переключатели 250 В~ (с подсветкой°)



**14004**  
10 АХ  
**14005**  
16 АХ  
**14005.AB**  
Как выше,  
антибактери-  
альная обра-  
ботки.  
Глубина:  
24 мм



**14004.2**  
10 АХ  
- 2 модуля  
**14005.2**  
16 АХ  
- 2 модуля.  
Глубина:  
24 мм



**14004.SL**  
10 АХ  
**14005.SL**  
16 АХ.  
Глубина:  
24 мм



**14004.2.SL**  
10 АХ  
- 2 модуля  
**14005.2.SL**  
16 АХ,  
- 2 модуля.  
Глубина:  
24 мм

### 1П переключатели 250 В~, быстросоединяемые клеммы (с подсветкой°)



**14004.FX**  
10 АХ.  
Глубина:  
25,7 мм



**14004.FX.2**  
10 АХ  
- 2 модуля.  
Глубина: 25,7 мм



**14004.FX.SL**  
10 АХ.  
Глубина:  
25,7 мм



**14004.FX.2.SL**  
10 АХ  
- 2 модуля.  
Глубина: 25,7 мм

### 1П переключатели 250 В~ (с подсветкой°)



**14006**  
20 АХ.  
Глубина:  
24 мм



**14006.2**  
20 АХ  
- 2 модуля.  
Глубина: 24 мм



**14007**  
Тройной выключатель  
20 АХ - 2 модуля.  
Глубина: 30,6 мм



**14006.SL**  
20 АХ



**14006.2.SL**  
20 АХ  
- 2 модуля.  
Глубина: 24 мм



**14007.SL**  
Тройной выключатель  
20 АХ - 2 модуля.  
Глубина: 30,6 мм



## Устройства

Белый

Silver

### Подсоединенные к сети переключатели View Wireless



**VIEW**  
IoT smart life

14592.0

Механизм, с релейным выходом 100-240 В 50/60 Гц для ламп накаливания 500 Вт, светодиодных ламп 100 Вт, электронных трансформаторов 250 ВА, флуоресцентных ламп 120 Вт, для локального или дистанционного управления, беспроводная технология Bluetooth® 5.0 для системы с mesh-топологией View Wireless и Zigbee 3.0, 1 вход для внешней кнопки для управления актуатором или вызова сценария. Комплектуется взаимозаменяемыми клавишами на 1, 2 или 3 модуля. Глубина: 36,5 мм

Bluetooth®

Zigbee  
certified product

### 1П реверсивные выключатели 250 В~ (с подсветкой°)



**14013**  
16 AX  
**14013.AB**  
Как выше, антибактериальной обработки.  
Глубина: 24 мм

**14013.2**  
16 AX  
- 2 модуля.  
Глубина: 24 мм



**14013.SL**  
16 AX.  
Глубина: 24 мм

**14013.2.SL**  
16 AX  
- 2 модуля.  
Глубина: 24 мм

### 1П реверсивные выключатели 250 В~, быстросоединяемые клеммы (с подсветкой°)



**14009.FX**  
10 AX.  
Глубина: 27,7 мм

**14009.FX.2**  
10 AX  
- 2 модуля.  
Глубина: 27,7 мм



**14009.FX.SL**  
10 AX.  
Глубина: 27,7 мм

**14009.FX.2.SL**  
10 AX  
- 2 модуля.  
Глубина: 27,7 мм

### 1П НР 10 А нажимные кнопки 250 В~ (с подсветкой°)



**14008**  
10 А  
**14008.AB**  
Как выше, антибактериальной обработки.  
Глубина: 24 мм

**14008.2**  
10 А  
- 2 модуля.  
Глубина: 24 мм

**14008.2.C**  
Символ звонка  
- 2 модуля.  
Глубина: 24 мм

**14008.2.L**  
Символ света  
- 2 модуля.  
Глубина: 24 мм



**14008.SL**  
10 А.  
Глубина: 24 мм

**14008.2.SL**  
10 А  
- 2 модуля.  
Глубина: 24 мм

**14008.2.C.SL**  
Символ звонка  
- 2 модуля.  
Глубина: 24 мм

**14008.2.L.SL**  
Символ света  
- 2 модуля.  
Глубина: 24 мм

### 1П НР 10 А нажимные кнопки 250 В~, быстросоединяемые клеммы (с подсветкой°)



**14008.FX**  
10 А.  
Глубина: 25,7 мм

**14008.FX.2**  
10 А  
- 2 модуля.  
Глубина: 25,7 мм



**14008.FX.SL**  
10 А.  
Глубина: 25,7 мм

**14008.FX.2.SL**  
10 А  
- 2 модуля.  
Глубина: 25,7 мм

## Устройства

Белый

Silver

### 1П НЗ нажимные кнопки 250 В~ (с подсветкой°)



**14010**  
10 А.  
Глубина: 24 мм



**14010.SL**  
10 А.  
Глубина: 24 мм

### Quid - Модули магнитных реле для управления освещением (устанавливаемые с задней стороны устройства управления)



**03991**

Модуль реле с последовательными импульсами ВКЛ/ВЫКЛ, 1 вход для кнопки с НР контактами, 1 релейный выход с НР контактами 10 А 220-240 В~ 50/60 Гц, установка встраиванием (с задней стороны устройства управления, в распределительных коробках или под заглушкой)



**03992**

Модуль реле с последовательными импульсами ВКЛ/ВЫКЛ, 1 вход для кнопки с НР контактами, 1 вход для кнопки переустановки, 1 релейный выход с НР контактами 10 А 220-240 В~ 50/60 Гц, световая индикация состояния нагрузки, установка встраиванием (с задней стороны устройства управления, в распределительных коробках или под заглушкой)



**03993**

Модуль реле с последовательными импульсами ВКЛ/ВЫКЛ, 1 вход для кнопки с НР контактами, 2 последовательных релейных выхода с НР контактами 10 А 220-240 В~ 50/60 Гц, установка в распределительных коробках или с задней стороны устройства управления



**00932**

Светодиодный блок индикации состояния нагрузки с выполненными соединениями для модуля 03992, питание 220-240 В 50/60 Гц 0,5 Вт, зеленый

### Подсвечиваемые° механизмы (общие устройства для 2 версий)



**14000.0**  
1П 10 АХ  
выключатель.  
Глубина: 24 мм



**14001.0**  
1П 16 АХ  
выключатель.  
Глубина: 24 мм



**14015.0**  
2П 16 АХ выключатель  
двухполюсный.  
Глубина: 24 мм



**14004.0**  
1П 10 АХ  
переключатель.  
Глубина: 24 мм



**14005.0**  
1П 16 АХ  
переключатель.  
Глубина: 24 мм



**14013.0**  
1П 16 АХ реверсивный  
выключатель.  
Глубина: 24 мм



**14008.0**  
1П НР 10 А нажимная  
клавиша.  
Глубина: 24 мм



**14010.0**  
1П НЗ 10 А нажимная  
клавиша.  
Глубина: 24 мм



**14002.0**  
1П 20 АХ  
выключатель.  
Глубина: 24 мм



**14016.0**  
2П 20 АХ  
выключатель.  
Глубина: 24 мм



**14006.0**  
1П 20 АХ  
переключатель.  
Глубина: 24 мм

### Подсвечиваемые° механизмы, быстросоединяемые клеммы (общие устройства для 2 версий)



**14000.FX.0**  
1П 10 АХ  
выключатель.  
Глубина:  
25,7 мм



**14004.FX.0**  
1П 10 АХ  
переключатель.  
Глубина:  
25,7 мм



**14009.FX.0**  
1П 10 АХ  
реверсивный  
выключатель.  
Глубина:  
27,7 мм



**14008.FX.0**  
1П НР 10 А  
нажимная  
клавиша.  
Глубина:  
25,7 мм

## Устройства

### Белый

### Silver

#### 1-модульные взаимозаменяемые клавиши (с подсветкой)



**14021**  
Без символа



**14021.G**  
Под персонализацию



**14026**  
С диффузором



**14026.DND**  
Do Not Disturb, с диффузором



**14021.SL**  
Без символа



**14021.G.SL**  
Под персонализацию



**14026.SL**  
С диффузором



**14026.DND.SL**  
Do Not Disturb, с диффузором



**14026.PLS**  
Please Clean, с диффузором



**14029**  
Табличка для



**14021.C**  
Симол звонка



**14021.L**  
Символ света



**14026.PLS.SL**  
Please Clean, с диффузором



**14029.SL**  
Табличка для



**14021.C.SL**  
Симол звонка



**14021.L.SL**  
Символ света



**14021.P**  
Символ ключа



**14021.99**  
Символы O I для 14015.0



**14021.PS**  
Клавиша индивидуального исполнения "Press"



**14021.P.SL**  
Символ ключа



**14021.99.SL**  
Символы O I для 14015.0



**14021.PS.SL**  
Клавиша индивидуального исполнения "Press"

#### 2-модульные взаимозаменяемые клавиши (с подсветкой)



**14022**  
Без символа



**14022.AB**  
Без символа, антибактериальная обработка



**14022.G**  
Под персонализацию



**14027**  
С диффузором



**14022.SL**  
Без символа



**14022.G.SL**  
Под персонализацию



**14027.SL**  
С диффузором



**14022.C**  
Симол звонка



**14022.L**  
Символ света



**14022.P**  
Символ ключа



**14022.C.SL**  
Симол звонка



**14022.L.SL**  
Символ света



**14022.P.SL**  
Символ ключа

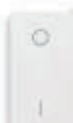

**14022.99**  
Символы O I для 14015.0



**Δ 14022.PS**  
Клавиша индивидуального исполнения "Press"



**14022.99.SL**  
Символы O I для 14015.0



**Δ 14022.PS.SL**  
Клавиша индивидуального исполнения "Press"

## Устройства

Белый

Silver

### 3-модульные взаимозаменяемые клавиши (с подсветкой°)

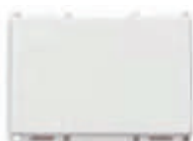

**14023**  
Без символа



**14023.G**  
Под персонализацию



**14023.SL**  
Без символа



**14023.G.SL**  
Под персонализацию



**14028**  
С диффузором



**14023.C**  
Симол звонка



**14028.SL**  
С диффузором



**14023.C.SL**  
Симол звонка

### Специальные 1П выключатели 250 В~



**14052**  
НР 10 А 250 В~ со шнурком.  
Глубина: 24 мм



**14052.AB**  
НР 10 А 250 В~ со шнурком, антибактериальной обработки. Глубина: 24 мм



**14053**  
НЗ 10 А, со шнурком.  
Глубина: 24 мм



**14052.SL**  
НР 10 А 250 В~ со шнурком.  
Глубина: 24 мм



**14053.SL**  
НЗ 10 А, со шнурком.  
Глубина: 24 мм



**14050**  
НР 10 А с подсвечиваемой табличкой - 2 модуля.  
Глубина: 24 мм

### Дополнительные выключатели 250 В~



**14056.33**  
10 А, НЗ+НР контакт, символ OFF.  
Глубина: 28 мм



**14056.34**  
10 А, НЗ+НР контакт, символ ON.  
Глубина: 28 мм



**14058**  
Два 10 А независимых НР+НЗ контакта, символы OFF/ON.  
Глубина: 28 мм



**14056.33.SL**  
10 А, НЗ+НР контакт, символ OFF.  
Глубина: 28 мм



**14056.34.SL**  
10 А, НЗ+НР контакт, символ ON.  
Глубина: 28 мм



**14058.SL**  
Два 10 А независимых НР+НЗ контакта, символы OFF/ON.  
Глубина: 28 мм

### 1П НР 10 А нажимные клавиши 250 В~



**14066**  
Два 10 А НР, независимых.  
Глубина: 28 мм



**14068.B**  
Белый диффузор (для сигнальных устройств).  
Глубина: 28 мм



**14066.SL**  
Два 10 А НР, независимых.  
Глубина: 28 мм



**14068.B.SL**  
Белый диффузор (для сигнальных устройств).  
Глубина: 28 мм

## Устройства

Белый

Silver

### Выключатели 250 В~



**14060**  
2 кнопки 2П  
10 АХ, с  
центральным  
выкл.  
Глубина:  
32,5 мм



**14062**  
2 взаимоза-  
мыкающих  
кнопки 1П  
НР 10 А.  
Глубина:  
28 мм



**14060.SL**  
2 кнопки 2П  
10 АХ, с  
центральным  
выкл.  
Глубина:  
32,5 мм



**14062.SL**  
2 взаимоза-  
мыкающих  
кнопки 1П  
НР 10 А.  
Глубина:  
28 мм

### Quid - Электронный коммутатор для жалюзи



**14196**  
С поворотными ламелями, с релейны-  
ми выходами для управления электро-  
двигателем с соэф 0,6 2 А 220-240 В~  
50/60 Гц, сохранение положения в  
памяти. Глубина: 40,5 мм



**14196.SL**  
С поворотными ламелями, с релейны-  
ми выходами для управления электро-  
двигателем с соэф 0,6 2 А 220-240 В~  
50/60 Гц, сохранение положения в  
памяти. Глубина: 40,5 мм

### Quid - Электронный релейный модуль и центральный модуль для управления жалюзи (устанавливаемый с задней стороны устройства управления)



**03996**  
С поворотными ламелями, с  
релейными выходами для  
управления электродвигателем с  
соэф 0,6 2 А 220-240 В~ 50/60 Гц,  
сохранение положения в памяти



**03997**  
Центральный модуль, 2 входа для кнопки  
с НР контактами, 6 выходов для релейно-  
го модуля управления жалюзи Quid 03996,  
питание 220-240 В 50/60 Гц, установка в  
распределительных коробках или с зад-  
ней стороны устройства управления

### Подсоединенное к сети устройство управления View Wireless для жалюзи



**VIEW**  
IoT smart life

**14594.0**  
Устройство управления для 1 жалюзи с поворотными ламелями с релейным выходом с перекидными контактами для электродвигателя с соэф 0,6 2 А 100-240 В~ 50/60 Гц, беспроводная технология Bluetooth® 5.0 для системы с mesh-топологией View Wireless и Zigbee 3.0, 1 вход для внешней кнопки для вызова сценария. Комплектуется 2 половинными клавишами на 1 модуль. Глубина: 36,5 мм



**14755.2**  
Две взаимоза-  
меняемые половин-  
ные клавиши  
1 модуль,  
символ стрелки



**14755.2.SL**  
Две взаимоза-  
меняемые половин-  
ные клавиши  
1 модуль,  
символ стрелки

### 2П выключатели 250 В~ с ключом (для типов с унифицированным ключом 000 добавить .CU к основному коду)



**14083**  
Двухполюсной  
16 АХ,  
выключатель.  
Глубина:  
30,5 мм



**14083.S**  
Двухполюсной 16 АХ,  
выключатель,  
ключ достается в  
положении вкл.  
Глубина: 30,5 мм



**14087**  
Нажимная НР  
16 А кнопка.  
Глубина:  
30,5 мм



**14083.SL**  
Двухполюсной  
16 АХ,  
выключатель.  
Глубина:  
30,5 мм



**14083.S.SL**  
Двухполюсной 16 АХ,  
выключатель,  
ключ достается в  
положении вкл.  
Глубина: 30,5 мм



**14087.SL**  
Нажимная НР  
16 А кнопка.  
Глубина:  
30,5 мм



Устройства

Белый

Silver

Диммеры\*\*



**14135.1**  
MASTER,  
универсальная  
**14135.1.120**  
Как выше,  
120 В~.  
Глубина:  
40,5 мм



**14136.1**  
MASTER,  
универсальная,  
потенциометр.  
Глубина:  
40,5 мм



**14136.AB.1**  
MASTER,  
универсальная,  
потенциометр,  
антибактериальной  
обработки  
Глубина:  
40,5 мм



**14138**  
RGB,  
потенциометр  
Глубина:  
40,5 мм



**14135.1.SL**  
MASTER,  
универсальная  
**14135.1.120.SL**  
Как выше,  
120 В~.  
Глубина:  
40,5 мм



**14136.1.SL**  
MASTER,  
универсальная,  
потенциометр.  
Глубина:  
40,5 мм



**14138.SL**  
RGB,  
потенциометр  
Глубина:  
40,5 мм



**14139**  
FADING-  
SHOW,  
потенциометр  
Глубина:  
40,5 мм



**14150**  
100-500 Вт  
потенциометр  
230 В~.  
Глубина:  
39 мм



**14153**  
100-500 Вт  
кнопка,  
потенциометр  
230 В~.  
Глубина:  
39 мм



**Δ\*14146**  
60-900 Вт  
60-300 ВА  
потенциометр  
230 В~.  
Глубина:  
39 мм



**14139.SL**  
FADING-  
SHOW,  
потенциометр  
Глубина:  
40,5 мм



**14150.SL**  
100-500 Вт  
потенциометр  
230 В~.  
Глубина:  
39 мм



**14153.SL**  
100-500 Вт  
кнопка,  
потенциометр  
230 В~.  
Глубина:  
39 мм



**Δ\*14146.SL**  
60-900 Вт  
60-300 ВА  
потенциометр  
230 В~.  
Глубина:  
39 мм



**14147**  
30-500 Вт  
30-300 ВА  
потенциометр  
120 В~.  
Глубина:  
39 мм



**\*14148**  
MASTER,  
800 Вт/500 ВА,  
120-230 В~.  
Глубина:  
40,5 мм



**Δ 14165**  
MASTER, 500 Вт  
230 В~ - 2 модуля.  
Для ламп накаливания  
и трансформаторов с  
ферромагнитным  
сердечником.  
Глубина: 32,5 мм



**14147.SL**  
30-500 Вт  
30-300 ВА  
потенциометр  
120 В~.  
Глубина:  
39 мм



**\*14148.SL**  
MASTER,  
800 Вт/500 ВА,  
120-230 В~.  
Глубина:  
40,5 мм



**Δ 14165.SL**  
MASTER, 500 Вт  
230 В~ - 2 модуля.  
Для ламп накаливания  
и трансформаторов с  
ферромагнитным  
сердечником.  
Глубина: 32,5 мм

Регуляторы - управляемые нагрузки

		УНИВЕРСАЛЬНЫЕ							
Тип РЕГУЛЯТОРЫ	НАГРУЗКИ	14135.1				14136.1 - 14136.AB.1			
		2-проводное соединение		3-проводное соединение		2-проводное соединение		3-проводное соединение	
		LE	TE	LE	TE	LE	TE	LE	TE
Лампы накаливания		40 ÷ 400 Вт	40 ÷ 300 Вт	40 ÷ 400 Вт	40 ÷ 300 Вт	40 ÷ 400 Вт	40 ÷ 300 Вт	40 ÷ 400 Вт	40 ÷ 300 Вт
Компактные флуоресцентные лампы (LFC)		10 ÷ 100 Вт макс. 5 ламп	10 ÷ 200 Вт макс. 10 ламп	10 ÷ 100 Вт макс. 5 ламп	10 ÷ 200 Вт макс. 10 ламп	10 ÷ 100 Вт макс. 5 ламп	10 ÷ 200 Вт макс. 10 ламп	10 ÷ 100 Вт макс. 5 ламп	10 ÷ 200 Вт макс. 10 ламп
Светодиодные лампы		5 ÷ 100 Вт макс. 10 ламп	5 ÷ 200 Вт макс. 20 ламп	3 ÷ 100 Вт макс. 10 ламп	3 ÷ 200 Вт макс. 20 ламп	5 ÷ 100 Вт макс. 10 ламп	5 ÷ 200 Вт макс. 20 ламп	3 ÷ 100 Вт макс. 10 ламп	3 ÷ 200 Вт макс. 20 ламп
Электронные трансформаторы для питания галогенных ламп		40 ÷ 300 ВА макс. 3 трансф. тип	40 ÷ 300 ВА макс. 5 трансф. тип	40 ÷ 300 ВА макс. 3 трансф. тип	40 ÷ 300 ВА макс. 5 трансф. тип	40 ÷ 300 ВА макс. 3 трансф. тип	40 ÷ 300 ВА макс. 5 трансф. тип	40 ÷ 300 ВА макс. 3 трансф. тип	40 ÷ 300 ВА макс. 5 трансф. тип
Источники питания для светодиодных ламп (арт. 01874, 01875)				макс. 10 источн. пит.	Неприменимо			макс. 10 источн. пит.	Неприменимо
Лампы аварийного освещения (арт. 02662)				макс. 10 ламп	Неприменимо			макс. 10 ламп	Неприменимо

		RGB		FADING-SHOW		
Тип РЕГУЛЯТОРЫ	НАГРУЗКИ	14138		14139		
		Источники питания RGB (арт. 01876)	макс. 10 источников питания		макс. 10 источников питания	
		Лампы RGB (арт. 02663)	макс. 10 ламп		макс. 10 ламп	

# Устройства

Белый	Silver
-------	--------

## Регуляторы - управляемые нагрузки

Тип	СТАНДАРТНЫЕ			
	РЕГУЛЯТОРЫ НАГРУЗКИ	14150 (с поворотным потенциометром)	14153 (с двукратным нажимным переключателем и регулятором с поворотным потенциометром)	14146 (с поворотным потенциометром)
Лампы накаливания	100 - 500 Вт	100 - 500 Вт	60 - 900 Вт	40 - 500 Вт при 50 Гц 40 - 400 Вт при 60 Гц
Ферромагнитные трансформаторы				40 - 500 VA при 50 Гц 40 - 400 VA при 60 Гц
Регулируемые электронные трансформаторы для питания галогенных ламп очень малым напряжением			60 - 300 ВА 230 В~, 50/60 Гц	

## Электронные блоки питания



**01874**  
230 V~ 50 Гц, для регулируемых светодиодных ламп постоянного напряжения 12-24 В пост.т.  
Δ 01874.120  
Как выше, 120 В~



**01875**  
230 V~ 50 Гц, для регулируемых светодиодных ламп постоянного напряжения 350/500/700 mA  
Δ 01875.120  
Как выше, 120 В~



**01876**  
230 В~ 50 Гц, для регулируемых светодиодных ламп RGB постоянного напряжения 12-24 В пост.т.  
Δ 01876.120  
Как выше, 120 В~

## Сенсорные выключатели



Δ 14172  
Приемник ИК, НР 6 А 230 В~ выход реле, 50/60 Гц. Глубина: 36 мм



Δ 14173  
Приемник, 4 А 230 В~ выход реле, рольставень - 2 модуля. Глубина: 36 мм



Δ 14175  
Приемник, 40-450 Вт/ВА диммер, 230 В~. Глубина: 40,5 мм

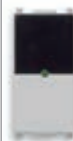

Δ 14172.SL  
Приемник ИК, НР 6 А 230 В~ выход реле, 50/60 Гц. Глубина: 36 мм

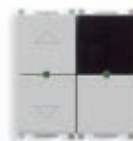

Δ 14173.SL  
Приемник, 4 А 230 В~ выход реле, рольставень - 2 модуля. Глубина: 36 мм

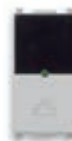

Δ 14175.SL  
Приемник, 40-450 Вт/ВА диммер, 230 В~. Глубина: 40,5 мм



**14181**  
Выключатель освещения, НР 6 А 230 В~ выход реле, 50/60 Гц  
**14181.120**  
Как выше, 120 В~. Глубина: 36 мм



**00801**  
Ориентируемый суппорт - 1 модуль



**00805**  
Адаптер для ориентируемого суппорта, встраиваемый монтаж - 2 модуля. Глубина: 36,5 мм



**00800**  
Каркас для ориентируемого суппорта



**14181.SL**  
Выключатель освещения, НР 6 А 230 В~ выход реле, 50/60 Гц  
**14181.120.SL**  
Как выше, 120 В~. Глубина: 36 мм



**00801.20**  
Ориентируемый суппорт - 1 модуль



**00805.20**  
Адаптер для ориентируемого суппорта, встраиваемый монтаж - 2 модуля. Глубина: 36,5 мм



**00800.20**  
Каркас для ориентируемого суппорта



**02690**  
Выключатель освещения, лампы накаливания 2000 Вт, CFL 10-1000 Вт, LED 100 Вт, 220-240 В~ 50/60 Гц, потолочный монтаж

Устройства

Белый	Silver
-------	--------

Устройства перезапуска



**14183**  
Для аварийного вызова,  
2НР 5 А 250 В~, 12 В~/12-24 В  
пост.т.- 2 модуля.  
Глубина: 36 мм



**14183.SL**  
Для аварийного вызова,  
2НР 5 А 250 В~, 12 В~/12-24 В  
пост.т.- 2 модуля.  
Глубина: 36 мм

Комплект для радиочастот



**0K03906.04**  
Комплект Friends of Hue. Содержание:  
• 1 элемент управления с 4 кнопками с радиочастотой 03906  
• 1 подложка 14507, белая  
• 2 кнопки 14506, белые  
• 1 накладка на 2 модуля 14642.01, белая

Радиочастотные интеллектуальные устройства



**03955**  
4-кнопочный плоский элемент управления с радиочастотным передатчиком 868 МГц, стандарт **EnOcean®**, комплектуется кнопками 14506+14506.2 - 2 модуля



**01796.2**  
Многофункциональный актуатор, с релейным НР выходом 10 А 230 В~, программируемый с функцией выключателя для локального управления; локальный вход, переносимый в качестве выключателя ON/OFF на другие актуаторы EnOcean®, питание 230 В~ 50/60 Гц



**03925**  
4-кнопочный плоский элемент управления с радиочастотным передатчиком 2,4 ГГц, технология **Bluetooth®** Low Energy wireless technology, комплектуется кнопками 14506+14506.2 - 2 модуля

Совместим с **CASAMBI XICATO®**  
Совместим с системой View Wireless



**03905**  
4-кнопочный плоский элемент управления с радиочастотным передатчиком 2,4 ГГц, стандарт **ZigBee Green Power**, комплектуется кнопками 14506+14506.2 - 2 модуля



**03906**  
4-кнопочный плоский элемент управления с радиочастотным передатчиком 2,4 ГГц, стандарт **ZigBee Green Power** и **Friends of Hue**, комплектуется кнопками 14506 - 2 модуля



**20507.B**  
Подложка для настенной установки на стене для радиочастотного управления, белая



**20507**  
Подложка для настенной установки на стене для радиочастотного управления, серая

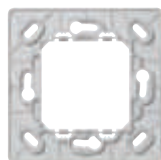

**14507**  
Подложка для настенной установки на стене для радиочастотного управления, белая



**14506**  
Пара кнопок 1 модуль для радиочастотных элементов управления, персонализируемые



**14506.2**  
Кнопка 2 модуля для радиочастотных элементов управления, персонализируемая



**14506.SL**  
Пара кнопок 1 модуль для радиочастотных элементов управления, персонализируемые



**14506.2.SL**  
Кнопка 2 модуля для радиочастотных элементов управления, персонализируемая

## Штепсельные розетки

Белый	Silver
-------	--------

### Штепсельные розетки итальянского стандарта, SICURY 2П+3 250 В~

 <b>14201</b> 10 А, P11. Глубина: 25 мм	 <b>14203</b> Вpresa 16 А, P17/11 <b>14203.AB</b> Как выше, антибактериальной обра- ботки. Глубина: 25 мм	 <b>14209</b> 16 А, P30 - 2 модуля. Глубина: 28,4 мм	 <b>14210</b> 16 А, с заслонками - 2 модуля <b>14210.AB</b> Как выше, антибактериальной обра- ботки. Глубина: 25 мм	 <b>14201.SL</b> 10 А, P11. Глубина: 25 мм	 <b>14203.SL</b> Вpresa 16 А, P17/11. Глубина: 25 мм	 <b>14209.SL</b> 16 А, P30 - 2 модуля. Глубина: 28,4 мм	 <b>14210.SL</b> 16 А, с заслонками - 2 модуля. Глубина: 25 мм
--	---	--	--	--	--	---	---

### Подсоединенное к сети устройство управления View Wireless для розетки







**14593**  
 Устройство управления с НР релейным выходом 16 А 100-240 В~ 50/60 Гц, беспроводная технология Bluetooth® 5.0 для системы с mesh-топологией View Wireless и Zigbee 3.0, функция измерения мгновенной мощности и порогового значения для отключения нагрузки. Глубина: 38,5 мм





**14593.SL**  
 Устройство управления с НР релейным выходом 16 А 100-240 В~ 50/60 Гц, беспроводная технология Bluetooth® 5.0 для системы с mesh-топологией View Wireless и Zigbee 3.0, функция измерения мгновенной мощности и порогового значения для отключения нагрузки. Глубина: 38,5 мм

### Штепсельные розетки, SICURY 2П+3 250 В~ (для выделенных линий)

 <b>14203.R</b> Вpresa 16 А P17/11, красный <b>14203.AB.R</b> Как выше, антибактериальной обра- ботки. Глубина: 25 мм	 <b>14209.A</b> 16 А P30, оранжевый - 2 модуля. Глубина: 28,4 мм	 <b>14209.R</b> 16 А P30, красная - 2 модуля. Глубина: 28,4 мм	 <b>14209.V</b> 16 А P30, зеленая - 2 модуля. Глубина: 28,4 мм	 <b>14210.AB.A</b> 16 А, универсальная, оранжевый, антибакте- риальной обработки - 2 модуля. Глубина: 25 мм	 <b>14210.R</b> 16 А, универсальная, красная - 2 модуля <b>14210.AB.R</b> Как выше, антибактериальной обра- ботки. Глубина: 25 мм	 <b>14210.AB.V</b> 16 А, универсальная, зеленая, антибакте- риальной обработки - 2 модуля. Глубина: 25 мм
---	---	---	---	--	--	--

### Розетки по немецкому стандарту 250 В~

 <b>14208</b> 2П+3 16 А, немец- кий стандарт - 2 модуля <b>14208.AB</b> Как выше, антибактериальной обра- ботки. Глубина: 28,4 мм	 <b>14208.C</b> 2П+3 16 А, немецкий стандарт, с крышкой - 2 модуля. Глубина: 29,6 мм	 <b>14208.SL</b> 2П+3 16 А, немец- кий стандарт - 2 модуля. Глубина: 28,4 мм	 <b>14208.C.SL</b> 2П+3 16 А, немецкий стандарт, с крышкой - 2 модуля. Глубина: 29,6 мм
--	--	--	--

## Штепсельные розетки

Белый

Silver

### Розетки по немецкому стандарту 250 В~, быстросоединяемые клеммы



**14208.FX**  
2П+3 16 А, немецкий стандарт  
- 2 модуля.  
Глубина: 32,5 мм



**14208.FX.C**  
2П+3 16 А, немецкий стандарт, с крышкой  
- 2 модуля.  
Глубина: 29,6 мм



**14208.FX.SL**  
2П+3 16 А, немецкий стандарт  
- 2 модуля.  
Глубина: 32,5 мм



**14208.FX.C.SL**  
2П+3 16 А, немецкий стандарт, с крышкой  
- 2 модуля.  
Глубина: 29,6 мм

### Розетки по французскому стандарту 250 В~



**14212**  
2П+3 16 А, французский стандарт  
- 2 модуля

**14212.AB**  
Как выше, антибактериальной обработки.  
Глубина: 25,4 мм



**14212.C**  
2П+3 16 А, французский стандарт, с крышкой  
- 2 модуля.  
Глубина: 26,7 мм



**14212.SL**  
2П+3 16 А, французский стандарт  
- 2 модуля.  
Глубина: 25,4 мм



**14212.C.SL**  
2П+3 16 А, французский стандарт, с крышкой  
- 2 модуля.  
Глубина: 26,7 мм

### Розетки по французскому стандарту 250 В~, быстросоединяемые клеммы



**14212.FX**  
2П+3 16 А, французский стандарт  
- 2 модуля.  
Глубина: 29,5 мм



**14212.FX.C**  
2П+3 16 А, французский стандарт, с крышкой  
- 2 модуля.  
Глубина: 29,9 мм



**14212.FX.SL**  
2П+3 16 А, французский стандарт  
- 2 модуля.  
Глубина: 29,5 мм



**14212.FX.C.SL**  
2П+3 16 А, французский стандарт, с крышкой  
- 2 модуля.  
Глубина: 29,9 мм

### Стандартные штепсельные розетки SICURY 250 В~



**14214**  
2П+3 5 А, английский стандарт  
- 2 модуля.  
Глубина: 16,8 мм



**14218**  
2П+3 16 А, английский стандарт  
- 2 модуля.  
Глубина: 25,2 мм



**14219<sup>4</sup>**  
2П+3 13 А, английский стандарт  
- 2 модуля.  
Глубина: 17 мм



**14214.SL**  
2П+3 16 А, английский стандарт  
- 2 модуля.  
Глубина: 16,8 мм

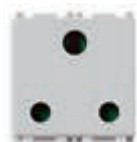

**14218.SL**  
2П+3 5 А, английский стандарт  
- 2 модуля.  
Глубина: 25,2 мм



**14219.SL<sup>4</sup>**  
2П+3 13 А, английский стандарт  
- 2 модуля.  
Глубина: 17 мм



**Δ 14220.SL**  
2П+3 13 А, английский стандарт  
- 2 модуля.  
Глубина: 21,4 мм

### Швейц штепсельные розетки SICURY 250 В~



**14226**  
2П+3 10 А, швейц. стандарт тип 13  
- 2 модуля.  
Глубина: 41 мм



**14226.SL**  
2П+3 10 А, швейц. стандарт тип 13  
- 2 модуля.  
Глубина: 41 мм



## Штепсельные розетки

Белый

Silver

### Евро-американский розетки SICURY 250 В~



**14233**  
2P 16 А, евро-американский (ø 4,8 мм).  
Глубина: 28 мм



**14234**  
SICURY 2P 16 А, евро-американский.  
Глубина: 27 мм



**14248**  
SICURY 2P+3 16 А, евро-американский - 2 модуля.  
Глубина: 25,5 мм



**14249**  
две SICURY 2P+3 16 А, евро-американский - 3 модуля.  
Глубина: 23,5 мм



**14233.SL**  
2P 16 А, евро-американский (ø 4,8 мм).  
Глубина: 28 мм



**14234.SL**  
SICURY 2P 16 А, евро-американский.  
Глубина: 27 мм



**14248.SL**  
SICURY 2P+3 16 А, евро-американский - 2 модуля.  
Глубина: 25,5 мм



**14249.SL**  
две SICURY 2P+3 16 А, евро-американский - 3 модуля.  
Глубина: 23,5 мм

### 2P+E Прочие стандартные штепсельные розетки 127 В~



**14242**  
SICURY 15 А, американский и саудовский

**14245**  
15 А, американский и саудовский.  
Глубина: 26,4 мм



**14243**  
две SICURY 15 А, мериканский и саудовский - 3 модуля

**14246**  
две 15 А, мериканский и саудовский - 3 модуля.  
Глубина: 25 мм



**14242.SL**  
SICURY 15 А, американский и саудовский

**14245.SL**  
15 А, американский и саудовский.  
Глубина: 26,4 мм



**14243.SL**  
две SICURY 15 А, мериканский и саудовский - 3 модуля

**14246.SL**  
две 15 А, мериканский и саудовский - 3 модуля.  
Глубина: 25 мм

### Американский розетки SICURY 250 В~



**14247**  
2P+3 15 А, американский стандарт.  
Глубина: 26,4 мм



**14247.SL**  
2P+3 15 А, американский стандарт.  
Глубина: 26,4 мм

### Израильскому стандарту розетки SICURY 250 В~



**14240**  
SICURY 2P+3 16 А, Израильскому стандарту - 2 модуля.  
Глубина: 28,7 мм



**14240.SL**  
SICURY 2P+3 16 А, Израильскому стандарту - 2 модуля.  
Глубина: 28,7 мм

### Аргентинский стандарту розетки SICURY 250 В~



**14250**  
2P+3 10 А, аргентинский стандарт.  
Глубина: 26 мм



**14253**  
2P+3 20 А, аргентинский стандарт - 2 модуля.  
Глубина: 27,8 мм



**14250.SL**  
2P+3 10 А, аргентинский стандарт.  
Глубина: 26 мм



**14253.SL**  
2P+3 20 А, аргентинский стандарт - 2 модуля.  
Глубина: 27,8 мм

## Штепсельные розетки

Белый

Silver

### Стандартные китайский розетки SICURY 250 В~



**14254**  
2П+3 16 А, китайский стандарт  
- 2 модуля.  
Глубина: 27,8 мм



**14254.SL**  
2П+3 16 А, китайский стандарт  
- 2 модуля.  
Глубина: 27,8 мм

### Стандартные австралийский розетки SICURY 250 В~



**14261**  
2П+3 10 А, австралийский стандарт  
- 2 модуля.  
Глубина: 28,2 мм



**14262**  
2П+3 15 А, австралийский стандарт  
- 2 модуля.  
Глубина: 28,2 мм



**14261.SL**  
2П+3 10 А, австралийский стандарт  
- 2 модуля.  
Глубина: 28,2 мм



**14262.SL**  
2П+3 15 А, австралийский стандарт  
- 2 модуля.  
Глубина: 28,2 мм

### Стандартные бразильский розетки SICURY 250 В~



**14264**  
2П+3 10 А, бразильский стандарт.  
Глубина: 31,5 мм



**14265**  
2П+3 20 А, бразильский стандарт.  
Глубина: 31,5 мм



**14264.SL**  
2П+3 10 А, бразильский стандарт.  
Глубина: 31,5 мм



**14265.SL**  
2П+3 20 А, бразильский стандарт.  
Глубина: 31,5 мм

### Универсальные розетки 250 В~



**14255**  
SICURY 2P+T 13 А, Универсальные  
- 3 модуля.  
Глубина: 18,54 мм



**\*14257**  
SICURY 2P+T 13 А, Универсальные  
- 2 модуля.  
Глубина: 17,7 мм



**14255.SL**  
SICURY 2P+T 13 А, Универсальные  
- 3 модуля.  
Глубина: 18,54 мм



**\*14257.SL**  
SICURY 2P+T 13 А, Универсальные  
- 2 модуля.  
Глубина: 17,7 мм

### Розетки британского стандарта 250 В~ (в комплекте с блоком сигнализации 00930°)



**14221<sup>4</sup>**  
SICURY 2П+3 13 А, выключатель 2P.  
Глубина: 17,5 мм



**14222<sup>4</sup>**  
SICURY 2П+3 13 А, выключатель 2P.  
Глубина: 17,5 мм



**14221.SL<sup>4</sup>**  
SICURY 2П+3 13 А, выключатель 2P.  
Глубина: 17,5 мм

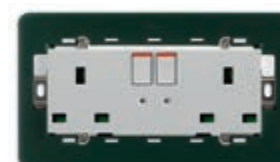

**14222.SL<sup>4</sup>**  
SICURY 2П+3 13 А, выключатель 2P.  
Глубина: 17,5 мм

## Штепсельные розетки

Белый

Silver

### Розетки британского стандарта 250 В~ (в комплекте с блоком сигнализации 00930°)



**14215<sup>5</sup>**  
SICURY 2П+3 5 А,  
выключатель 2Р.  
Глубина: 17,5 мм



**14217<sup>5</sup>**  
SICURY 2П+3 15 А  
выключатель 2Р.  
Глубина: 25,5 мм



**14215.SL<sup>5</sup>**  
SICURY 2П+3 5 А,  
выключатель 2Р.  
Глубина: 17,5 мм



**14217.SL<sup>5</sup>**  
SICURY 2П+3 15 А  
выключатель 2Р.  
Глубина: 25,5 мм

### розетки по американскому стандарту 2П+3 15 А 60 Гц 125 В~



Δ 14296

Две розетки по американскому стандарту с дифференциальным автоматическим выключателем GFCI - 3 модуля.  
Глубина: 33,4 мм

### Розетки Standard British 250 В~ и блок питания USB



■ 14223.A  
SICURY 2P+E 13 А 250 В~ с  
выключателем 2Р и выходом  
USB типа А. Глубина: 21 мм



▲ 14223.C  
SICURY 2P+E 13 А 250 В~ с  
выключателем 2Р и выходом  
USB типа С. Глубина: 22,8 мм



■ 14223.A.SL  
SICURY 2P+E 13 А 250 В~ с  
выключателем 2Р и выходом  
USB типа А. Глубина: 21 мм



▲ 14223.C.SL  
SICURY 2P+E 13 А 250 В~ с  
выключателем 2Р и выходом  
USB типа С. Глубина: 22,8 мм

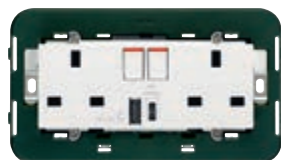

■ 14224.AC  
SICURY 2P+E 13 А 250 В~ с  
двумя выключателями 2Р, выхо-  
дом USB типа А и выходом USB  
типа С. Глубина: Глубина: 21 мм

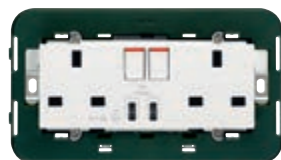

▲ 14224.CC  
SICURY 2P+E 13 А 250 В~ с  
двумя выключателями 2Р,  
выходом USB типа С.  
Глубина: Глубина: 22,8 мм

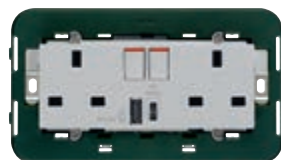

■ 14224.AC.SL  
SICURY 2P+E 13 А 250 В~ с  
двумя выключателями 2Р, выхо-  
дом USB типа А и выходом USB  
типа С. Глубина: Глубина: 21 мм

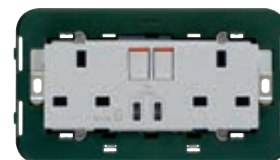

▲ 14224.CC.SL  
SICURY 2P+E 13 А 250 В~ с  
двумя выключателями 2Р,  
выходом USB типа С.  
Глубина: Глубина: 22,8 мм



■ 14266.A  
SICURY 2P+E 13 А 250 В~  
multistandard с выключателем  
2Р и выходом USB типа А.  
Глубина: 21 мм



▲ 14266.C  
SICURY 2P+E 13 А 250 В~  
multistandard с выключателем  
2Р и выходом USB типа А.  
Глубина: 22,8 мм



■ 14266.A.SL  
SICURY 2P+E 13 А 250 В~  
multistandard с выключателем  
2Р и выходом USB типа А.  
Глубина: 21 мм



▲ 14266.C.SL  
SICURY 2P+E 13 А 250 В~  
multistandard с выключателем  
2Р и выходом USB типа А.  
Глубина: 22,8 мм

# Штепсельные розетки

Белый

Silver

## Возможное совмещение - вилки и розетки, соответствующие зарубежным стандартам

ВИЛКА \ РОЗЕТКА	Немецкий	Французский	Английский				Швейцарский	Израильский	Британский			
	14208...	14212...	14214	14218	14219	14220	14226	14240	14221	14222	14215	14217
Вилка, соответствующая итальянскому стандарту, типа S10	•	•						•				
Вилка, соответствующая евростандарту 2П 2,5 А	•	•					•	•				
Вилка 2 П+3 16 А 250 В ~ немецкий стандарт	•							○				
Вилка 2 П+3 16 А 250 В ~ комбинированная в соответствии с немецким и французским стандартами	•	•						○				
Вилка 2 П 16 А 250 В ~ комбинированная в соответствии с немецким и французским стандартами	•	•						•				
Вилка 2 П+3 16 А 250 В ~ французский стандарт		•						○				
Вилка 2 П+3 10 А 250 В ~ швейцарский стандарт							•					
Вилка 2 П+3 16 А 250 В ~ израильский стандарт								•				
Вилка 2 П+3 5 А 250 В ~ английский стандарт			•								•	
Вилка 2 П+3 13 А 250 В ~ английский стандарт					•	•			•	•		
Вилка 2 П+3 16 А 250 В ~ английский стандарт				•								
Вилка 2 П+3 15 А 250 В ~ английский стандарт												•
Вилка 2 П 13 А 220 В ~ саудовский стандарт									•	•		

● Стандарт на вилку, совместимую с розеткой; ○ Стандарт на вилку, совместимую с розеткой, без выполнения заземления.

## Возможное совмещение - вилки и розетки, соответствующие зарубежным стандартам

ВИЛКА \ РОЗЕТКА	Multistandard		Американский		Евроамериканский				Американский Саудовский			
	14257	14255	14247	14296	14233	14234	14248	14249	20242	20245	20243	20246
Вилка, соответствующая итальянскому стандарту, типа S10	•	•			•	•	•	•				
Вилка, соответствующая евростандарту 2П 2,5 А	•	•			•	•	•	•				
Вилка 2 П+3 16 А 250 В ~ немецкий стандарт	○	○			○	○	○	○				
Вилка 2 П+3 16 А 250 В ~ комбинированная в соответствии с немецким и французским стандартами					○	○	○	○				
Вилка 2 П 16 А 250 В ~ комбинированная в соответствии с немецким и французским стандартами					•	•	•	•				
Вилка 2 П+3 16 А 250 В ~ французский стандарт					○	○	○	○				
Вилка 2 П+3 15 А 125 В ~ американский стандарт				•			•	•				
Вилка 2 П+3 15 А 250 В ~ американский стандарт			•									
Вилка 2 П+3 10 А 250 В ~ швейцарский стандарт	•	•										
Вилка 2 П+3 5 А 250 В ~ швейцарский стандарт	•	•										
Вилка 2 П+3 13 А 250 В ~ английский стандарт	•	•										
Вилка 2 П+3 15 А 125 В ~ американский стандарт									•	•	•	•
Вилка 2 П 15 А 127 В ~ американский стандарт и саудовский стандарт									•	•	•	•
Вилка 2 П+3 10 А 250 В ~ бразильский стандарт	•	•										
Вилка 2 П+3 10 А 250 В ~ китайский стандарт	•	•										
Вилка 2 П+3 10 А 250 В ~ австралийский стандарт	•	•										

● Стандарт на вилку, совместимую с розеткой; ○ Стандарт на вилку, совместимую с розеткой, без выполнения заземления.

## Штепсельные розетки

Белый

Silver

Возможное совмещение - вилки и розетки, соответствующие зарубежным стандартам

ВИЛКА \ РОЗЕТКА	Аргентинский		Бразильский		Китайский	Австралийский	
	14250	14253	14264	14265	14254	20261	14262
Вилка, соответствующая евростандарту 2П 2,5 А			•	•			
Вилка 2 П+3 10 А 250 В ~ аргентинский стандарт	•						
Вилка 2 П+3 20 А 250 В ~ аргентинский стандарт		•					
Вилка 2 П+3 10 А 250 В ~ бразильский стандарт			•	•			
Вилка 2 П+3 20 А 250 В ~ бразильский стандарт				•			
Вилка 2 П+3 16 А 250 В ~ китайский стандарт					•		
Вилка 2 П+3 10 А 250 В ~ австралийский стандарт						•	
Вилка 2 П+3 15 А 250 В ~ австралийский стандарт							•

• Стандарт на вилку, совместимую с розеткой;

○ Стандарт на вилку, совместимую с розеткой, без выполнения заземления.

### Взаимоблокированные штепсельные розетки 2П+3 с автоматическим выключателем - I<sub>Δn</sub> 10 mA (120-230 В~ 50/60 Гц)



**14273**  
Вpresa SICURY  
16 А P17/11 250 В~, 1П+N С 16  
- 2 модуля.  
Глубина: 38,7 мм



**14276**  
SICURY 16 А P30  
250 В~, 1П+N С 16  
- 3 модуля.  
Глубина: 38,8 мм



**14273.SL**  
Вpresa SICURY  
16 А P17/11 250 В~, 1П+N С 16  
- 2 модуля.  
Глубина: 38,7 мм



**14276.SL**  
SICURY 16 А P30  
250 В~, 1П+N С 16  
- 3 модуля.  
Глубина: 38,8 мм



**14283**  
Вpresa SICURY 16 А  
P17/11 250 В~, 1П+N  
С 16 - 3 модуля.  
Глубина: 38,7 мм



**14286**  
SICURY 16 А P30 250 В~, 1П+N С 16 - 4 модуля.  
Глубина: 38,7 мм



**14283.SL**  
Вpresa SICURY 16 А  
P17/11 250 В~, 1П+N  
С 16 - 3 модуля.  
Глубина: 38,7 мм



**14286.SL**  
SICURY 16 А P30 250 В~, 1П+N С 16 - 4 модуля.  
Глубина: 38,7 мм

### Розетки для бритв



**14290**  
230 В~ 50/60 Гц,  
с изолирующим  
трансформатором  
20 ВА, питание 230 В~  
и 120 В~ - 3 модуля

**14290.AB**  
Как выше,  
антибактериальной  
обработки.  
Глубина: 41 мм



**14291<sup>6</sup>**  
230 В~ 50/60 Гц,  
с разделительным  
трансформатором 20 ВА,  
230 В~ и 120 В~ выходы.  
Глубина: 41 мм



**14290.SL**  
230 В~ 50/60 Гц,  
с изолирующим  
трансформатором  
20 ВА, питание 230 В~  
и 120 В~ - 3 модуля.  
Глубина: 41 мм



**14291.SL<sup>6</sup>**  
230 В~ 50/60 Гц,  
с разделительным  
трансформатором 20 ВА,  
230 В~ и 120 В~ выходы.  
Глубина: 41 мм



## Штепсельные розетки • Розетки для приема сигналов

Белый

Silver

### Блок питания USB



**14292**  
5 В 1,5 А,  
1 USB-A,  
120-230 В~  
50/60 Гц.  
Глубина:  
36 мм



**14292.AC**  
5 В 2,4 А,  
USB-A+C,  
120-240 В~  
50/60 Гц.  
Глубина:  
36 мм



**14292.C**  
5 В 1,5 А,  
1 USB-C,  
120-240 В~  
50/60 Гц.  
Глубина:  
36 мм



**14292.CC**  
5 В 3 А,  
2 USB-C,  
120-240 В~  
50/60 Гц.  
Глубина:  
36 мм



**14292.SL**  
5 В 1,5 А,  
1 USB-A,  
120-230 В~  
50/60 Гц.  
Глубина:  
36 мм



**14292.AC.SL**  
5 В 2,4 А,  
USB-A+C,  
120-240 В~  
50/60 Гц.  
Глубина:  
36 мм



**14292.C.SL**  
5 В 1,5 А,  
1 USB-C,  
120-240 В~  
50/60 Гц.  
Глубина:  
36 мм



**14292.CC.SL**  
5 В 3 А,  
2 USB-C,  
120-240 В~  
50/60 Гц.  
Глубина:  
36 мм



**14295**  
5 В 2,1 А,  
2 USB-A-выхода  
с общим током  
2,1 А, 120-230 В~  
50/60 Гц  
- 2 модуля.  
Глубина: 36 мм



**14295.AC**  
5 В 3 А,  
2 USB-A+C-выхода  
с общим током  
3 А, 120-240 В~  
50/60 Гц  
- 2 модуля.  
Глубина: 29 мм



**14295.CC**  
5 В 3 А,  
2 USB-C-выхода  
с общим током  
3 А, 120-240 В~  
50/60 Гц  
- 2 модуля.  
Глубина: 29 мм



**14295.SL**  
5 В 2,1 А,  
2 USB-A-выхода  
с общим током  
2,1 А, 120-230 В~  
50/60 Гц  
- 2 модуля.  
Глубина: 36 мм



**14295.AC.SL**  
5 В 3 А,  
2 USB-A+C-выхода  
с общим током  
3 А, 120-240 В~  
50/60 Гц  
- 2 модуля.  
Глубина: 29 мм



**14295.CC.SL**  
5 В 3 А,  
2 USB-C-выхода  
с общим током  
3 А, 120-240 В~  
50/60 Гц  
- 2 модуля.  
Глубина: 29 мм

### Звуковое вещание



**21588.B**  
Пассивный диффузор звука  
8 Ω 10 Вт.  
Глубина: 48 мм

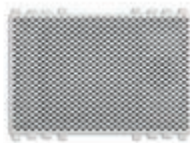

**20587.B**  
Пассивный диффузор звука  
8 Ω 3 Вт - 3 модуля.  
Глубина: 40 мм



**21588.N**  
Пассивный диффузор звука  
8 Ω 10 Вт.  
Глубина: 48 мм



**20587.N**  
Пассивный диффузор звука  
8 Ω 3 Вт - 3 модуля.  
Глубина: 40 мм



**14099**  
Контроль громкости,  
8 Ω 15 Вт - 2 модуля.  
Глубина: 29,7 мм



**14590<sup>1</sup>**  
Стерефонический усилитель 4+4 Вт,  
2 выхода для звуковых громкоговорителей 8 Ω  
со встроенным приемником *Bluetooth® wireless  
technology*, 1 вход LINE IN, питание 12 В пост.  
тока - 2 модуля. Глубина: 36 мм



**14590.SL<sup>1</sup>**  
Стерефонический усилитель 4+4 Вт,  
2 выхода для звуковых громкоговорителей 8 Ω  
со встроенным приемником *Bluetooth® wireless  
technology*, 1 вход LINE IN, питание 12 В пост.  
тока - 2 модуля. Глубина: 36 мм

<sup>1</sup> Можно запросить артикул с персонализацией сети Bluetooth (см. технические характеристики на странице 439)

Розетки для приема сигналов

Белый	Silver
-------	--------

Специальные розетки

<p><b>14330</b> 2P 6 A 24 B (SELV) для разъемов 01620 <b>14330.AB</b> Как выше, антибактериальной обработки. Глубина: 24 мм</p>	<p><b>14331</b> 2P 6 A 24 V (SELV), для вилки 01616 и 01617. Глубина: 24 мм</p>	<p><b>14332</b> 2P 6 A 24 B (SELV). Глубина: 23 мм</p>	<p><b>Δ 14333</b> 5P DIN 41524 штепсельный разъем. Глубина: 23 10мм</p>	<p><b>14345</b> USB-разъем, винтовые клеммы. Глубина: 30,9 мм</p>	<p><b>14330.SL</b> 2P 6 A 24 B (SELV) для разъемов 01620. Глубина: 24 мм</p>	<p><b>14331.SL</b> 2P 6 A 24 V (SELV), для вилки 01616 и 01617. Глубина: 24 мм</p>	<p><b>14332.SL</b> 2P 6 A 24 B (SELV). Глубина: 23 мм</p>	<p><b>Δ 14333.SL</b> 5P DIN 41524 штепсельный разъем. Глубина: 23 10мм</p>	<p><b>14345.SL</b> USB-разъем, винтовые клеммы. Глубина: 30,9 мм</p>
<p><b>14335</b> Гнездо с 3 разъемами RCA, винтовые клеммы. Глубина: 23,4 мм</p>	<p><b>Δ 14347</b> S-Video, 4-штырьковый. Глубина: 15,5 мм</p>	<p><b>14346</b> HDMI, Keystone. Глубина: 36,4 мм</p>	<p><b>14346.H</b> HDMI, Keystone, 90°. Глубина: 29,4 мм</p>	<p><b>14335.SL</b> Гнездо с 3 разъемами RCA, винтовые клеммы. Глубина: 23,4 мм</p>	<p><b>Δ 14347.SL</b> S-Video, 4-штырьковый. Глубина: 15,5 мм</p>	<p><b>14346.SL</b> HDMI, Keystone. Глубина: 36,4 мм</p>	<p><b>14346.H.SL</b> HDMI, Keystone, 90°. Глубина: 29,4 мм</p>		
<p><b>14583</b> Пружинный разъем для системы звукового вещания. Глубина: 18,4 мм</p>	<p><b>Δ 14348</b> VGA, 15-штырьковый. Глубина: 10 мм</p>	<p><b>Δ 14361</b> Байонетное соединение, пайка коаксиального кабеля. Глубина: 10 мм</p>	<p><b>14583.SL</b> Пружинный разъем для системы звукового вещания. Глубина: 18,4 мм</p>	<p><b>Δ 14348.SL</b> VGA, 15-штырьковый. Глубина: 10 мм</p>	<p><b>Δ 14365.SL</b> 9-штырьковый разъем D-SUB, пайка - 2 модуля. Глубина: 10 мм</p>				

Телефонные розетки

<p><b>14320</b> RJ11, 6-позиций/4-провода (6/4) <b>14320.AB</b> Как выше, антибактериальной обработки. Глубина: 32,4 мм</p>	<p><b>Δ 14321</b> RJ12, 6-позиций/6-провода (6/6). Глубина: 32,6 мм</p>	<p><b>14324</b> Израильскому стандарту. Глубина: 32,4 мм</p>	<p><b>14327</b> 8 контактов французский стандарт - 2 модуля. Глубина: 21 мм</p>	<p><b>14320.SL</b> RJ11, 6-позиций/4-провода (6/4). Глубина: 32,4 мм</p>	<p><b>Δ 14321.SL</b> RJ12, 6-позиций/6-провода (6/6). Глубина: 32,6 мм</p>	<p><b>14324.SL</b> Израильскому стандарту. Глубина: 32,4 мм</p>	<p><b>14327.SL</b> 8 контактов французский стандарт - 2 модуля. Глубина: 21 мм</p>		
<p><b>14322</b> RJ11, 6-позиций/4-провода (6/4) с крышкой. Глубина: 32,4 мм</p>	<p><b>Δ 14323</b> RJ12, 6-позиций/6-провода (6/6) с крышкой. Глубина: 32,4 мм</p>	<p><b>Δ 14325<sup>7</sup></b> BT, MASTER с крышкой. Глубина: 32,4 мм</p>	<p><b>Δ 14326<sup>7</sup></b> BT, SLAVE с крышкой. Глубина: 32,4 мм</p>	<p><b>14322.SL</b> RJ11, 6-позиций/4-провода (6/4) с крышкой. Глубина: 32,4 мм</p>	<p><b>Δ 14323.SL</b> RJ12, 6-позиций/6-провода (6/6) с крышкой. Глубина: 32,4 мм</p>	<p><b>Δ 14325.SL<sup>7</sup></b> BT, MASTER с крышкой. Глубина: 32,4 мм</p>	<p><b>Δ 14326.SL<sup>7</sup></b> BT, SLAVE с крышкой. Глубина: 32,4 мм</p>		

<sup>o</sup> Лампы и сигнальные устройства стр. 440

<sup>7</sup> Соответствует нормам BS 6312-2.1, BS 6312-2.2

## Розетки для приема сигналов

Белый

Silver

### Коаксиальные розетки TV-RD-SAT 5-2400 Мгц (выхода: "папа" и "мама")



**14300.AB.01**  
Одиное соединение 1 дБ, антибактериальной обработки. Глубина: 22,6 мм

**14300.01**  
Одиное соединение 1 дБ. Глубина: 22,6 мм

**14300.10**  
Сквозная 10 дБ. Глубина: 22,4 мм



**14300.01.SL**  
Одиное соединение 1 дБ. Глубина: 22,6 мм

**14300.10.SL**  
Сквозная 10 дБ. Глубина: 22,4 мм

### Коаксиальные разъемы TV-RD-SAT 5-2400 мГц, разделитель сигналов (2 выхода: штекерный и гнездовой типа F)



**14302.01**  
Одиное соединение 1 дБ - 2 модуля. Глубина: 22,4 мм

**14302.10**  
Сквозная 10 дБ - 2 модуля. Глубина: 22,4 мм



**14302.01.SL**  
Одиное соединение 1 дБ - 2 модуля. Глубина: 22,4 мм

**14302.10.SL**  
Сквозная 10 дБ - 2 модуля. Глубина: 22,4 мм

### Коаксиальные разъемы TV-FM-SAT 5-2400 мГц (3 выхода: штекерный, гнездовой и типа F)



**14303**  
Одиное соединение 1 дБ - 2 модуля. Глубина: 20,5 мм



**14303.SL**  
Одиное соединение 1 дБ - 2 модуля. Глубина: 20,5 мм

### Коаксиальные розетки тип F



**14318**  
С соединителем "мама" тип F. Глубина: 10 мм



**14318.SL**  
С соединителем "мама" тип F. Глубина: 10 мм

### Коаксиальные розетки TV-RD-SAT 40-862 Мгц (1 выход "папа")



**\*14313**  
простая. Глубина: 28 мм

**Δ\*14314**  
Сквозная 20 дБ. Глубина: 27,5 мм



**\*14313.SL**  
простая. Глубина: 28 мм

**Δ\*14314.SL**  
Сквозная 20 дБ. Глубина: 27,5 мм

### Переходники для коаксиальных разъемов TV-RD-SAT



**14319**  
Для 2 или 3 выходов - 2 модуля



**14319.SL**  
Для 2 или 3 выходов - 2 модуля

## Розетки для приема сигналов

Белый

Silver

### Концевые реостаты и коаксиальные соединители TV-RD-SAT 2400 МГц

- |  |   |   |  |  |  |
|--|---|---|--|--|--|
|  |   |   |  |  |  |
| <b>16330</b><br>Z 75 Ω, для частот до 2400 МГц | <b>01644</b><br>«папа» осевой вход кабеля | <b>01645</b><br>«мама» осевой вход кабеля | <b>01634</b><br>«папа» вход кабеля 90° | <b>01635</b><br>«мама» вход кабеля 90° | <b>01654</b><br>«папа», тип F, для кабеля RG59 |

### Разъемы для передачи данных RJ45

- |   |   |   |  |   |  |  |  |   |
|---|---|---|--|---|--|--|--|---|
|   |   |   |  |   |  |  |  |   |
| <b>14338.8</b><br>Netsafe, кат. 5е, UTP. Глубина: 22,6 мм                     | <b>14339.4</b><br>Netsafe, кат. 5е, UTP 110. Глубина: 23,7 мм                 | <b>14339.5</b><br>Netsafe, кат. 5е, FTP 110. Глубина: 36,5 мм   | <b>14339.6</b><br>Netsafe, кат. 6, UTP 110. Глубина: 24 мм | <b>14342.AB</b><br>8-позиций/8-провода (8/8), антибактериальной обработки. Глубина: 32,6 мм | <b>14338.8.SL</b><br>Netsafe, кат. 5е, UTP. Глубина: 22,6 мм | <b>14339.4.SL</b><br>Netsafe, кат. 5е, UTP 110. Глубина: 23,7 мм   | <b>14339.5.SL</b><br>Netsafe, кат. 5е, FTP 110. Глубина: 36,5 мм | <b>14339.6.SL</b><br>Netsafe, кат. 6, UTP 110. Глубина: 24 мм |
|   |   |   |  |   |  |  |  |   |
| <b>14340.1</b><br>Panduit, кат. 5е, UTP. Глубина: 27,4 мм                     | <b>14340.2</b><br>Panduit, кат. 5е, FTP. Глубина: 28 мм                       | <b>14337.6</b><br>Кат. 6, UTP (неэкранированная витая пара), с крышкой для защиты от пыли. Глубина: 25,1 мм | <b>14339.11</b><br>Netsafe, кат. 5е, UTP. Глубина: 29,3 мм | <b>14340.1.SL</b><br>Panduit, кат. 5е, UTP. Глубина: 27,4 мм                                | <b>14340.2.SL</b><br>Panduit, кат. 5е, FTP. Глубина: 28 мм   | <b>14337.6.SL</b><br>Кат. 6, UTP (неэкранированная витая пара), с крышкой для защиты от пыли. Глубина: 25,1 мм | <b>14339.11.SL</b><br>Netsafe, кат. 5е, UTP. Глубина: 29,3 мм    |   |
|   |   |   |  |   |  |  |  |   |
| <b>14339.13</b><br>Netsafe, кат. 6, UTP. Глубина: 29,3 мм                     | <b>14339.14</b><br>Netsafe, кат. 6, FTP. Глубина: 29,3 мм                     | <b>14339.15</b><br>Netsafe, кат. 6а, UTP. Глубина: 29,3 мм  | <b>14339.16</b><br>Netsafe, кат. 6а, FTP. Глубина: 29,3 мм | <b>14339.13.SL</b><br>Netsafe, кат. 6, UTP. Глубина: 29,3 мм                                | <b>14339.14.SL</b><br>Netsafe, кат. 6, FTP. Глубина: 29,3 мм | <b>14339.15.SL</b><br>Netsafe, кат. 6а, UTP. Глубина: 29,3 мм  | <b>14339.16.SL</b><br>Netsafe, кат. 6а, FTP. Глубина: 29,3 мм    |   |
| <b>14339.AB.13</b><br>Как выше, антибактериальной обработки. Глубина: 29,3 мм | <b>14339.AB.14</b><br>Как выше, антибактериальной обработки. Глубина: 29,3 мм |   |  |   |  |  |  |   |

### Точка доступа Wi-Fi



**VIEW**  
IoT smart life

**14195**  
54 Мбит/с с 2 портами LAN 10-100 Мбит/с, вход ВКЛ/ВЫКЛ для дистанционной кнопки, 230 В ~50/60 Гц - 2 модуля. Глубина: 41 мм



**VIEW**  
IoT smart life

**14195.SL**  
54 Мбит/с с 2 портами LAN 10-100 Мбит/с, вход ВКЛ/ВЫКЛ для дистанционной кнопки, 230 В ~50/60 Гц - 2 модуля. Глубина: 41 мм

Розетки для приема сигналов • Сигнализация

Белый

Silver

Переходники для разъемов для передачи данных

<b>14337.C</b> RJ45 Keystone, с крышкой. Глубина: 10 мм	<b>14338.C</b> RJ45, кат. 5/6 AMP, Lucent T. Глубина: 10 мм	<b>14340.C</b> Для MINI-COM Panduit. Глубина: 10 мм	<b>14341.C</b> Кат. 5e/6, Slim Infra+, Merlin Gerin. Глубина: 10 мм	<b>14343.K</b> Наклонный адаптер для розетки RJ45 Keystone. Глубина: 10 мм	<b>14337.C.SL</b> RJ45 Keystone, с крышкой. Глубина: 10 мм	<b>14338.C.SL</b> RJ45, кат. 5/6 AMP, Lucent T. Глубина: 10 мм	<b>14340.C.SL</b> Для MINI-COM Panduit. Глубина: 10 мм	<b>14341.C.SL</b> Кат. 5e/6, Slim Infra+, Merlin Gerin. Глубина: 10 мм	<b>14343.K.SL</b> Наклонный адаптер для розетки RJ45 Keystone. Глубина: 10 мм

Разъемы для оптоволоконного кабеля

<b>14350.SC</b> Одномодовый 9/125 мкм, с адаптером типа SC/APC simplex. Глубина: 19,4 мм	<b>14350.LC</b> Одномодовый 9/125 мкм, с адаптером типа LC duplex. Глубина: 19,6 мм	<b>14351.SC</b> Многомодовый 50/125 мкм, с адаптером типа SC simplex. Глубина: 19,4 мм	<b>14351.LC</b> Многомодовый 50/125 мкм, с адаптером типа LC duplex. Глубина: 19,6 мм	<b>14350.SC.SL</b> Одномодовый 9/125 мкм, с адаптером типа SC/APC simplex. Глубина: 19,4 мм	<b>14350.LC.SL</b> Одномодовый 9/125 мкм, с адаптером типа LC duplex. Глубина: 19,6 мм	<b>14351.SC.SL</b> Многомодовый 50/125 мкм, с адаптером типа SC simplex. Глубина: 19,4 мм	<b>14351.LC.SL</b> Многомодовый 50/125 мкм, с адаптером типа LC duplex. Глубина: 19,6 мм

Electromechanical bells

<b>14370</b> 12 В~ (ИН) 50/60 Гц. Глубина: 36 мм	<b>14372</b> 120 В~ 50/60 Гц. Глубина: 36 мм	<b>14373</b> 230 В~ 50/60 Гц. Глубина: 36 мм	<b>14370.SL</b> 12 В~ (ИН) 50/60 Гц. Глубина: 36 мм	<b>14372.SL</b> 120 В~ 50/60 Гц. Глубина: 36 мм	<b>14373.SL</b> 230 В~ 50/60 Гц. Глубина: 36 мм

Электронные звонки

<b>14380</b> 3-звучная последовательность (3-тона, 2-тона, зуммер), напряжение питания 12 В~ и 12 В пост.т. (ИН) - 2 модуля. Глубина: 36 мм	<b>14380.SL</b> 3-звучная последовательность (3-тона, 2-тона, зуммер), напряжение питания 12 В~ и 12 В пост.т. (ИН) - 2 модуля. Глубина: 36 мм

Зуммеры

<b>14375</b> 12 В~ (ИН) 50/60 Гц. Глубина: 36 мм	<b>14377</b> 120 В~ 50/60 Гц. Глубина: 36 мм	<b>14378</b> 230 В~ 50/60 Гц. Глубина: 36 мм	<b>14375.SL</b> 12 В~ (ИН) 50/60 Гц. Глубина: 36 мм	<b>14377.SL</b> 120 В~ 50/60 Гц. Глубина: 36 мм	<b>14378.SL</b> 230 В~ 50/60 Гц. Глубина: 36 мм



Сигнализация

Белый	Silver
-------	--------

**Люминисцентные индикаторы** (для 1 или 2 сигнальных устройств°)

 <b>14386.B</b> Белый диффузор. Глубина: 22 мм	 <b>14388</b> Нейтральный. Глубина: 22 мм	 <b>14386.B.SL</b> Белый диффузор. Глубина: 22 мм	 <b>14388.SL</b> Нейтральный. Глубина: 22 мм
---	--	---	--

**Призматические индикаторы - 2 модуля** (для ламп 14771 и 14777 - поставляются без ламп)

 <b>14387.B</b> Белый. Глубина: 24 мм	 <b>14387.R</b> Красный. Глубина: 24 мм	 <b>14387.V</b> Зеленый. Глубина: 24 мм	 <b>14387.B.SL</b> Белый. Глубина: 24 мм	 <b>14387.R.SL</b> Красный. Глубина: 24 мм	 <b>14387.V.SL</b> Зеленый. Глубина: 24 мм
---	--	--	---	--	---

**Опознавательно-сигнальные фонари**



**Δ 14390**  
 Фонарь с пошаговым регулируемым пучком света, Лампа 14771, 14777 - 2 модуля. Глубина: 34 мм

**Опознавательно-сигнальные фонари** (с высокоэффективным диодом)

 <b>14389</b> 230 В~ 50/60 Гц - 2 модуля. Глубина: 36 мм	 <b>14381</b> 230 В~ 50/60 Гц <b>14381.012</b> 12 В~ 50/60 Гц / 12 В пост.т. (ИН). Глубина: 36 мм	 <b>14389.SL</b> 230 В~ 50/60 Гц - 2 модуля. Глубина: 36 мм	 <b>14381.SL</b> 230 В~ 50/60 Гц <b>14381.012.SL</b> 12 В~ 50/60 Гц / 12 В пост.т. (ИН). Глубина: 36 мм
--	--	--	---

**Осветительные приборы**



**14383**  
 С высокоэффективным диодом, 120-230 В~ 50/60Гц - 3 модуля.  
 Глубина: 36 мм



**14383.SL**  
 С высокоэффективным диодом, 120-230 В~ 50/60Гц - 3 модуля.  
 Глубина: 36 мм



**Δ 02670.1**  
 С высокоэффективным светодиодом, 120-230 В~ 50/60 Гц для установки во встроенных коробках, 7 модулей.  
 Глубина: 43 мм

## Сигнализация • Защита

Белый

Silver

### Электронный переносной фонарь (с автоматическим аварийным устройством включения)



**14395**  
С высокоэффективным диодом,  
230 В~ 50/60 Гц - 2 модуля.  
Глубина: 39,5 мм



**14395.SL**  
С высокоэффективным диодом,  
230 В~ 50/60 Гц - 2 модуля.  
Глубина: 39,5 мм

### Приборы аварийного освещения (с автоматическим аварийным включением)



**14382**  
С высокоэффективным  
диодом, 230 В~ 50/60 Гц.  
Глубина: 36 мм



**14384**  
С высокоэффективным  
диодом, 120-230 В~  
50/60 Гц - 3 модуля.  
Глубина: 36 мм



**14382.SL**  
С высокоэффективным  
диодом, 230 В~ 50/60 Гц.  
Глубина: 36 мм



**14384.SL**  
С высокоэффективным  
диодом, 120-230 В~  
50/60 Гц - 3 модуля.  
Глубина: 36 мм

### Приборы аварийного освещения



**02660.1**  
С высокоэффективным светодиодом, 230 В~  
50/60 Гц, никель-кадмиевая перезаряжаемая  
батарея, для установки во встроенных  
коробках, 7 модулей. Глубина: 43 мм



**Δ 14394**  
230 В~ 50/60 Гц, Ni-Cd батарея с FD 4W G5  
лампой и встроенной 7-модульной рамой.  
Глубина: 43 мм



**02662**  
Регулируемая светодиодная  
лампа 230 В~ 50 Гц - 3 модуля  
**02662.120**  
Как выше, 120 В~.  
Глубина: 39 мм



**02663**  
Регулируемая светодиодная лампа  
RGB 230 В~ 50 Гц - 3 модуля  
**02663.120**  
Как выше, 120 В~.  
Глубина: 39 мм

### Аккумуляторные батареи



**00908**  
3 x Ni-MH 1,2 V  
800 mAh,  
HR03 (AAA)



**00910**  
Батарея Ni-MH  
4,8 В 80 мАч для  
электронного  
переносного фонаря



**00911.1**  
Батарея Ni-Cd 2,4 В  
1,3 мАч для аварийных  
осветительных приборов  
(14393 и 14394)



**00913**  
Запасная никель-кадмиевая  
перезаряжаемая батарея 4,8 В  
800 мАч для приборов аварийного  
освещения на светодиодах (02660.1)

### Защитное оборудование



**14416**  
1P 16 A 250 В~  
держатель пре-  
дохранителя.  
Глубина: 28 мм



**14418**  
230 В~ SPD ограни-  
читель переходного  
напряжения.  
Глубина: 34,3 мм



**14416.SL**  
1P 16 A 250 В~  
держатель пре-  
дохранителя.  
Глубина: 28 мм



**14418.SL**  
230 В~ SPD ограни-  
читель переходного  
напряжения.  
Глубина: 34,3 мм

Защита • Обнаружение

Белый Silver

1П прерыватели цепи (120-230 В~ 50/60 Гц)



**14404.10**  
С 10, отключающая способность 1500 А.  
Глубина: 38 мм



**14404.16**  
С 16, отключающая способность 1500 А.  
Глубина: 38 мм



**14404.10.SL**  
С 10, отключающая способность 1500 А.  
Глубина: 38 мм



**14404.16.SL**  
С 16, отключающая способность 1500 А.  
Глубина: 38 мм

1П+N прерыватели цепи (120-230 В~ 50/60 Гц)



**14405.06**  
С 6, отключающая способность 1500 А.  
Глубина: 38 мм



**14405.10**  
С 10, отключающая способность 3000 А.  
Глубина: 38 мм



**14405.16**  
С 16, отключающая способность 3000 А.  
Глубина: 38 мм



**14405.06.SL**  
С 6, отключающая способность 1500 А.  
Глубина: 38 мм



**14405.10.SL**  
С 10, отключающая способность 3000 А.  
Глубина: 38 мм



**14405.16.SL**  
С 16, отключающая способность 3000 А.  
Глубина: 38 мм

Дифференциальные автоматические выключатели с защитой от перенапряжения 1П+N (120-230 В~ 50/60 Гц )



**14411.06**  
С 6,  $I_{\Delta n}$  10 мА, отключающая способность 1500 А - 2 модуля.  
Глубина: 38 мм



**14411.10**  
С 10,  $I_{\Delta n}$  10 мА, отключающая способность 3000 А - 2 модуля.  
Глубина: 38 мм



**14411.06.SL**  
С 6,  $I_{\Delta n}$  10 мА, отключающая способность 1500 А - 2 модуля.  
Глубина: 38 мм



**14411.10.SL**  
С 10,  $I_{\Delta n}$  10 мА, отключающая способность 3000 А - 2 модуля.  
Глубина: 38 мм



**14411.16**  
С 16,  $I_{\Delta n}$  10 мА, отключающая способность 3000 А - 2 модуля.  
Глубина: 38 мм



**14411.16.6**  
С 16,  $I_{\Delta n}$  6 мА, отключающая способность 3000 А - 2 модуля.  
Глубина: 38 мм



**14411.16.30**  
С 16,  $I_{\Delta n}$  30 мА, отключающая способность 3000 А - 2 модуля.  
Глубина: 38 мм



**14411.16.SL**  
С 16,  $I_{\Delta n}$  10 мА, отключающая способность 3000 А - 2 модуля.  
Глубина: 38 мм



**14411.16.6.SL**  
С 16,  $I_{\Delta n}$  6 мА, отключающая способность 3000 А - 2 модуля.  
Глубина: 38 мм

Детекторы (230 В~ 50/60 Гц)



**14420**  
Детектор утечек метана "Gas Stop Metano", регулятор клапана - 3 модуля.  
Глубина: 36 мм



**14421**  
Детектор утечек сетевого газа "Gas Stop GPL", регулятор клапана - 3 модуля.  
Глубина: 36 мм



**14420.SL**  
Детектор утечек метана "Gas Stop Metano", регулятор клапана - 3 модуля.  
Глубина: 36 мм



**14421.SL**  
Детектор утечек сетевого газа "Gas Stop GPL", регулятор клапана - 3 модуля.  
Глубина: 36 мм

Комфорт • Контроль климата

Белый

Silver

Часы (120-230 В~ 50/60 Гц)



**Δ 14448**  
24/7 часы-программатор, 1-канал, 8 А 230 В~ выход переключения реле - 2 модуля. Глубина: 36 мм



**Δ 14449**  
Электронные часы-будильник - 2 модуля. Глубина: 36 мм



**Δ 14448.SL**  
24/7 часы-программатор, 1-канал, 8 А 230 В~ выход переключения реле - 2 модуля. Глубина: 36 мм



**Δ 14449.SL**  
Электронные часы-будильник - 2 модуля. Глубина: 36 мм

Термостаты



**14440**  
Для жилого сектора, 6(2) А 230 В~ выход переключения реле - 2 модуля. Глубина: 36 мм



**02970.B**  
Термостат с колесиком, с релейным выходом 5(2) А 240 В~, отопление и кондиционирование в режиме ВКЛ/ВЫКЛ, устройство контроля температуры класса I (доля 1%), белая светодиодная подсветка с регулировкой интенсивности, питание 100 -240 В 50/60 Гц - 2 модуля. Глубина: 28,5 мм



**14440.SL**  
Для жилого сектора, 6(2) А 230 В~ выход переключения реле - 2 модуля. Глубина: 36 мм

Подключенные термостаты



**02973.B**  
Термостат с колесиком, с релейным выходом 5(2) 240 В~, технология IoT на стандартной беспроводной технологии Bluetooth® 5.0 для создания ячеистой системы View Wireless, 1 вход для внешнего датчика температуры, отопление и кондиционирование в режиме ВКЛ/ВЫКЛ и ПИД, устройство контроля температуры класса I (доля 1%) в режиме ВКЛ/ВЫКЛ, класса IV (доля 2%) в режиме ПИД, белая светодиодная подсветка с регулировкой интенсивности, источник питания 100 -240 В~ 50/60 Гц - 2 модуля. Глубина: 28,5 мм

Подключенный магнитный контакт



**03980**  
Магнитный контакт для дверей и окон, технология IoT по стандарту Bluetooth® 5.0 для создания Mesh-системы View Wireless, 1 вход для сухого контакта, питание от батареек AA LR6 1,5 В (не входят в комплект), белый. Можно использовать в качестве принадлежности для подключенного термостата или, в сочетании со шлюзом IoT, в качестве датчика для уведомлений об открытии/закрытии магнитного контакта или входа сухого контакта

Электронные хронотермостаты (обогрев и кондиционирование, 120-230 В~ 50/60 Гц)



**Δ 14446**  
5(2) А 250 В~ выход переключения реле, AA LR6 1,5 В батарея (поставляется) - 3 модуля. Глубина: 42 мм



**Δ 02955.BN**  
Термостат с сенсорным экраном, управление температурой в режимах ON/OFF и PID, 1 вход для подключения датчика температуры, 1 многофункциональный вход, 1 вход RJ9 для подключения измерителя энергии (02960), перекидной релейный выход 5(2) А 230 В~ - 3 модуля. Глубина: 35,3 мм



**Δ 14445.SL**  
6(2) А 230 В~ выход переключения реле, 120-230 В~ 50/60 Гц - 2 модуля. Глубина: 36 мм



**Δ 14446.SL**  
5(2) А 250 В~ выход переключения реле, AA LR6 1,5 В батарея (поставляется) - 3 модуля. Глубина: 42 мм

Белый

Silver

### Электронные датчики



**14432**  
Электронный датчик температуры.  
Глубина: 23,4 мм



**14433**  
Электронный датчик влажности 12/24 В, 1 выход 0-10 В или 4-20 мА - 2 модуля.  
Глубина: 36 мм



**14432.SL**  
Электронный датчик температуры.  
Глубина: 23,4 мм



**14433.SL**  
Электронный датчик влажности 12/24 В, 1 выход 0-10 В или 4-20 мА - 2 модуля.  
Глубина: 36 мм

### Переключатели для вентиляционных конвекторов



**14095**  
Ползунковый, 1П 6(2) А 250 В~, 4-позиции.  
Глубина: 39 мм



**14095.SL**  
Ползунковый, 1П 6(2) А 250 В~, 4-позиции.  
Глубина: 39 мм

### Измеритель энергии



**02960**  
Измеритель энергии, 3 входа для подключения датчиков 01457, измеряемая мощность 50 Вт-10 кВт, установка в рейку DIN (60715 TH35), занимает 1 модуль 17,5 мм. Поставляется с 01457

### Проводной датчик температуры



**02965.1**  
Проводной датчик температуры, NTC 10 кΩ, 3 м

### Система видеодомофонов



**14557**  
Динамик для систем Due Fili - 3 модуля.  
Глубина: 36 мм



**Δ 14577**  
Кнопка вызова для систем Due Fili - 3 модуля.  
Глубина: 36 мм



**14557.SL**  
Динамик для систем Due Fili - 3 модуля.  
Глубина: 36 мм



**Δ 14577.SL**  
Кнопка вызова для систем Due Fili - 3 модуля.  
Глубина: 36 мм



**Δ 14560**  
Внутренняя цветная видеокамера.  
Глубина: 36 мм



**Δ 14565**  
Внутренняя цветная видеокамера и встроенный микрофон - 2 модуля.  
Глубина: 25,5 мм



**14570**  
Внутренняя подсветка с диодом.  
Глубина: 36 мм



**Δ 14560.SL**  
Внутренняя цветная видеокамера.  
Глубина: 36 мм



**Δ 14565.SL**  
Внутренняя цветная видеокамера и встроенный микрофон - 2 модуля.  
Глубина: 25,5 мм



**14570.SL**  
Внутренняя подсветка с диодом.  
Глубина: 36 мм



## Решения для гостиниц

Белый

Silver

### Решения для гостиниц



**02686.1**

4-кнопочный блок управления 1P  
NO 24 В пост. тока, макс. 50 мА,  
комплектуется взаимозаменяемыми  
половинными кнопками, с подсветкой  
- 2 модуля. Глубина: 15 мм



**14026.DND**  
Do Not Disturb,  
с диффузором



**14026.PLS**  
Please Clean,  
с диффузором



**14026.PLS.SL**  
Please Clean,  
с диффузором



**14026.DND.SL**  
Do Not Disturb,  
с диффузором



**14099**  
Контроль громкости,  
8 Ω 15 W - 2 модуля.  
Глубина: 29,7 мм



**14097**  
1П НР 10 А 250 V~, с двумя световы-  
ми индикаторами для отелей "Do Not  
Disturb" и "Please Clean" - 2 модуля.  
Глубина: 27 мм

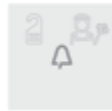

**00975**  
Тег для  
настройки  
для кнопки  
14097



**02685**  
Световых индикатора: IN (вход),  
Do Not Disturb (не беспокоить),  
OUT (выход), символ официантки,  
белый - 2 модуля. Глубина: 22 мм



**02690**  
Выключатель освещения, лампы  
накаливания 2000 вт, CFL 10-1000 вт,  
LED 100 вт; 220-240 В~ 50/60 Гц,  
потолочный монтаж



**14290**  
230 В~ 50/60 Гц,  
с изолирующим  
трансформатором  
20 ВА, питание 230 В~  
и 120 В~ - 3 модуля

**14290.AB**  
Как выше,  
антибактериальной  
обработки.  
Глубина: 41 мм



**14291<sup>6</sup>**  
230 В~ 50/60 Гц,  
с разделительным  
трансформатором 20 ВА,  
230 В~ и 120 В~ выходы.  
Глубина: 41 мм



**14290.SL**  
230 В~ 50/60 Гц,  
с изолирующим  
трансформатором  
20 ВА, питание 230 В~  
и 120 В~ - 3 модуля.  
Глубина: 41 мм



**14291.SL<sup>6</sup>**  
230 В~ 50/60 Гц,  
с разделительным  
трансформатором 20 ВА,  
230 В~ и 120 В~ выходы.  
Глубина: 41 мм

### Подключено управление доступом



**Bluetooth®**

**14462**  
Наружный считыватель смарт-карт  
NFC/RFID, конфигурация карты с  
использованием технологии App View  
Wireless стандарта Bluetooth, технология  
IoT на основе технологии беспроводной  
связи Bluetooth® стандарта 5.0 для  
создания Mesh-системы View Wireless,  
1 релейный выход NO 16 А 100-240 В ~  
50/60 Гц, 1 вход DND, светодиод с  
регулируемой интенсивности, питание  
100-240 В ~ 50/60 Гц - 2 модуля.  
Глубина: 31 мм



**Bluetooth®**

**14467**  
Карман для считывания смарт-карт NFC/  
RFID для установки внутри помещения,  
технология IoT на базе беспроводной  
технологии Bluetooth® стандарта 5.0 для  
создания Mesh-системы View Wireless,  
1 релейный выход NO 16 А 100-240 В ~  
50/60 Гц, 1 настраиваемый вход, блок  
питания 100-240 В ~ 50/60 Гц  
- 2 модуля. Глубина: 31 мм



**Bluetooth®**

**14462.SL**  
Наружный считыватель смарт-карт  
NFC/RFID, конфигурация карты с  
использованием технологии App View  
Wireless стандарта Bluetooth, технология  
IoT на основе технологии беспроводной  
связи Bluetooth® стандарта 5.0 для  
создания Mesh-системы View Wireless,  
1 релейный выход NO 16 А 100-240 В ~  
50/60 Гц, 1 вход DND, светодиод с  
регулируемой интенсивности, питание  
100-240 В ~ 50/60 Гц - 2 модуля.  
Глубина: 31 мм



**Bluetooth®**

**14467.SL**  
Карман для считывания смарт-карт NFC/  
RFID для установки внутри помещения,  
технология IoT на базе беспроводной  
технологии Bluetooth® стандарта 5.0 для  
создания Mesh-системы View Wireless,  
1 релейный выход NO 16 А 100-240 В ~  
50/60 Гц, 1 настраиваемый вход, блок  
питания 100-240 В ~ 50/60 Гц  
- 2 модуля. Глубина: 31 мм



**01817**  
Карта транспондер Mifare

Решения для гостиниц

Белый	Silver
-------	--------

Решения для гостиниц

Система контроля доступа

<p><b>Δ 14461</b> Считыватель/программатор смарт-карт, 12-24 В~50/60 Гц/ 12-24 В пост.т. (SELV) - 3 модуля. Глубина: 36 мм</p>	<p><b>14463</b> Электронный выключатель, вертикальное гнездо, 120-230 В~ 50/60 Гц - 2 модуля. Глубина: 20,5 мм</p>	<p><b>14465</b> Электронный выключатель, вертикальное гнездо, 230 В~50/60 Гц, 24 В~/24 В пост.т. (SELV) - 3 модуля. Глубина: 36 мм</p>	<p><b>Δ 14461.SL</b> Считыватель/программатор смарт-карт, 12-24 В~50/60 Гц/ 12-24 В пост.т. (SELV) - 3 модуля. Глубина: 36 мм</p>	<p><b>14463.SL</b> Электронный выключатель, вертикальное гнездо, 120-230 В~ 50/60 Гц - 2 модуля. Глубина: 20,5 мм</p>	<p><b>14465.SL</b> Электронный выключатель, вертикальное гнездо, 230 В~50/60 Гц, 24 В~/24 В пост.т. (SELV) - 3 модуля. Глубина: 36 мм</p>
<p><b>14468</b> Электронный считыватель NFC/RFID, совместимый с электронными решениями <b>AGB</b> для гостиниц, вертикальный карман, 120-230 В ~50/60 Гц - 3 модуля. Глубина: 29,5 мм</p>	<p><b>14468.1</b> Электронный считыватель <b>NFC/RFID</b>, совместимый с электронными решениями <b>CISA</b> для гостиниц, вертикальный карман, 120-230 В ~50/60 Гц - 3 модуля. Глубина: 30,5 мм</p>	<p><b>14469</b> Электронный считыватель <b>NFC/RFID</b>, совместимый с электронными решениями <b>Mifare</b> для гостиниц, вертикальный карман, 120-230 В ~50/60 Гц - 3 модуля. Глубина: 30,5 мм</p>	<p><b>14468.SL</b> Электронный считыватель NFC/RFID, совместимый с электронными решениями <b>AGB</b> для гостиниц, вертикальный карман, 120-230 В ~50/60 Гц - 3 модуля. Глубина: 29,5 мм</p>	<p><b>14468.1.SL</b> Электронный считыватель <b>NFC/RFID</b>, совместимый с электронными решениями <b>CISA</b> для гостиниц, вертикальный карман, 120-230 В ~50/60 Гц - 3 модуля. Глубина: 30,5 мм</p>	<p><b>14469.SL</b> Электронный считыватель <b>NFC/RFID</b>, совместимый с электронными решениями <b>Mifare</b> для гостиниц, вертикальный карман, 120-230 В ~50/60 Гц - 3 модуля. Глубина: 30,5 мм</p>

<p><b>16452</b> Смарт карта программируемая <b>16452.H</b> Как выше, персонализация</p>	<p><b>16452.S</b> Карта ISO</p>
---	-------------------------------------

Система контроля доступа Bus

<p><b>Δ 14470</b> Считыватель карт и транспондер ключа - 2 модуля. Глубина: 25,5 мм</p>	<p><b>Δ 14471</b> Считыватель смарт-карт и программатор - 3 модуля. Глубина: 36 мм</p>	<p><b>Δ 14472</b> Актуатор с 3 А 30 В выходом переключения реле - 2 модуля. Глубина: 25,5 мм</p>	<p><b>Δ 14470.SL</b> Считыватель карт и транспондер ключа - 2 модуля. Глубина: 25,5 мм</p>	<p><b>Δ 14472.SL</b> Актуатор с 3 А 30 В выходом переключения реле - 2 модуля. Глубина: 25,5 мм</p>	
<p><b>Δ 14473</b> Программатор смарт-карт в настольной монтажной коробке - 4 модуля</p>	<p><b>Δ 14473.SL</b> Программатор смарт-карт в настольной монтажной коробке - 4 модуля</p>				
<p><b>01816</b> Карта транспондер <b>01816.H</b> Как выше, персонализация</p>	<p><b>01815</b> Ключ транспондер</p>	<p><b>16452</b> Смарт карта программируемая <b>16452.H</b> Как выше, персонализация</p>	<p><b>16474</b> Смарт карта для последовательного соединения</p>	<p><b>01400</b> Блок питания, 29 В 400 мА, 230 В~ 50/60 Гц, 2 модуля x 17,5 мм</p>	<p><b>01401</b> Блок питания, 29 В 1280 мА, 120-230 В~ 50/60 Гц, 8 модуля x 17,5 мм</p>

Белый

Silver

Шлюз View Wireless



Bluetooth®  
 Wi-Fi

**14597**  
Шлюз View Wireless, беспроводная технология Bluetooth® 4.2 Wi-Fi, питание 100-240 В 50/60 Гц - 2 модуля. Глубина: 37 мм



Bluetooth®  
 Wi-Fi

**14597.SL**  
Шлюз View Wireless, беспроводная технология Bluetooth® 4.2 Wi-Fi, питание 100-240 В 50/60 Гц - 2 модуля. Глубина: 37 мм

Голосовые команды, подключенные к View Wireless



Bluetooth®  
 Wi-Fi

**03975.B**  
Встроенная Alexa со встроенным Wi-Fi, 2 фронтальные клавиши, светодиодная RGB-подсветка, 1 вход для проводной кнопки, 1 НО релейный выход 100-240 В 50/60 Гц для ламп накаливания 500 Вт, светодиодные лампы 100 Вт, электронные трансформаторы 250 ВА, люминесцентные лампы 120 Вт, управляемые локально или дистанционно, беспроводная технология Bluetooth® 5.0 для Mesh-системы View Wireless или By-me Plus, блок питания 100-240 В 50/60 Гц - 3 модуля. Глубина: 35 мм



Alexa доступна не на всех языках и не во всех странах

Подсоединенные к сети переключатели View Wireless



**14592.0**  
Механизм, с релейным выходом 100-240 В 50/60 Гц для ламп накаливания 500 Вт, светодиодных ламп 100 Вт, электронных трансформаторов 250 ВА, флуоресцентных ламп 120 Вт, для локального или дистанционного управления, беспроводная технология Bluetooth® 5.0 для системы с mesh-топологией View Wireless и Zigbee 3.0, 1 вход для внешней кнопки для управления актуатором или вызова сценария. Комплектуется взаимозаменяемыми клавишами на 1, 2 или 3 модуля. Глубина: 36,5 мм

Bluetooth®  
 zigbee  
certified product

Взаимозаменяемые клавиши на 1 модуль для подсоединенного к сети переключателя (с подсветкой\*)



**14021** Без символа  
**14021.G** Под персонализацию  
**14021.L** Символ света  
**14021.P** Символ ключа



**14021.SL** Без символа  
**14021.G.SL** Под персонализацию  
**14021.L.SL** Символ света  
**14021.P.SL** Символ ключа



**14026** С диффузором  
**14029** Табличка для  
**14026.DND** "Do Not Disturb" С диффузором  
**14026.PLS** "Please Clean" С диффузором



**14026.SL** С диффузором  
**14029.SL** Табличка для  
**14026.DND.SL** "Do Not Disturb" С диффузором  
**14026.PLS.SL** "Please Clean" С диффузором

Белый

Silver

Взаимозаменяемые клавиши на 2 модуля для подсоединенного к сети переключателя (с подсветкой°)



14022  
Без символа

14022.G  
Под персона-  
лизацию

14027  
С диффузором



14022.L  
Символ света

14022.P  
Символ ключа



14022.SL  
Без символа

14022.G.SL  
Под персона-  
лизацию

14027.SL  
С диффузором



14022.L.SL  
Символ света

14022.P.SL  
Символ ключа

Взаимозаменяемые клавиши на 3 модуля для подсоединенного к сети переключателя (с подсветкой°)



14023  
Без символа

14023.G  
Под персонализацию

14028  
С диффузором



14023.SL  
Без символа

14023.G.SL  
Под персонализацию

14028.SL  
С диффузором

Подсоединенное к сети устройство управления View Wireless для жалюзи



**14594.0**  
Устройство управления для 1 жалюзи с поворотными ламелями с релейным выходом с перекидными контактами для электродвигателя с соэф 0,6 2 А 100-240 В~ 50/60 Гц, беспроводная технология Bluetooth® 5.0 для системы с mesh-топологией View Wireless и Zigbee 3.0, 1 вход для внешней кнопки для вызова сценария. Комплектуется 2 половинными клавишами на 1 модуль. Глубина: 36,5 мм



**14755.2**  
Две взаимозаменяемые половинные клавиши 1 модуль, символ стрелки



**14755.2.SL**  
Две взаимозаменяемые половинные клавиши 1 модуль, символ стрелки

Подсоединенный к сети встраиваемый актуатор для управления жалюзи View Wireless



**03982**  
Устройство управления для 1 жалюзи с поворотными ламелями с релейным выходом с перекидными контактами для электродвигателя с соэф 0,6 2 А 100-240 В~ 50/60 Гц, дистанционное управление, беспроводная технология Bluetooth® 5.0 для систем с mesh-топологией View Wireless и Zigbee 3.0, установка встраиванием (с задней стороны)



Белый

Silver

### Радиочастотные интеллектуальные устройства



Совместим с  
**CASAMBI**  
**XICATO**

03925

4-кнопочный плоский элемент управления с радиочастотным передатчиком 2,4 ГГц, технология **Bluetooth® Low Energy wireless technology**, комплектуется кнопками 14506+14506.2 - 2 модуля

### Подсоединенное к сети устройство управления View Wireless для розетки



14593

Устройство управления с НР релейным выходом 16 А 100-240 В~ 50/60 Гц, беспроводная технология Bluetooth® 5.0 для системы с mesh-топологией View Wireless и Zigbee 3.0, функция измерения мгновенной мощности и порогового значения для отключения нагрузки. Глубина: 39 мм



14593.SL

Устройство управления с НР релейным выходом 16 А 100-240 В~ 50/60 Гц, беспроводная технология Bluetooth® 5.0 для системы с mesh-топологией View Wireless и Zigbee 3.0, функция измерения мгновенной мощности и порогового значения для отключения нагрузки. Глубина: 39 мм

### Подсоединенный к сети встраиваемый актуатор View Wireless



03981

Устройство управления, с релейным выходом с НР-контактами 100-240 В 50/60 Гц для ламп накаливания 500 Вт, светодиодных ламп 100 Вт, электронных трансформаторов 250 ВА, флуоресцентных ламп 120 Вт, дистанционное управление, 1 вход для подсоединения проводного выключателя для вызова сценария, беспроводная технология Bluetooth® 5.0 для системы с mesh-топологией View Wireless и Zigbee 3.0, установка встраиванием (с задней стороны)

### Подсоединенный к сети измеритель энергии View Wireless



02963

Прибор для измерения потребляемой/вырабатываемой электро-энергии, измерение мгновенных значений и величин за период времени (с точностью до часа, суток, месяца, года), 1 вход для подсоединения входящего в комплект поставки тороидального датчика тока, измеряемая мощность 25 Вт-100 кВт, однофазное питание 100-240 В 50/60 Гц, беспроводная технология Bluetooth® 5.0 для систем с mesh-топологией View Wireless и Zigbee 3.0, занимает 1 модуль на 17,5 мм



Белый

Silver

Подключенные термостаты View Wireless



Bluetooth®

02973.B

Термостат с колесиком, с релейным выходом 5(2) 240 В-, технология IoT на стандартной беспроводной технологии Bluetooth® 5.0 для создания ячеистой системы View Wireless, 1 вход для внешнего датчика температуры, отопление и кондиционирование в режиме ВКЛ/ВЫКЛ и ПИД, устройство контроля температуры класса I (доля 1%) в режиме ВКЛ/ВЫКЛ, класса IV (доля 2%) в режиме ПИД, белая светодиодная подсветка с регулировкой интенсивности, источник питания 100 -240 В~ 50/60 Гц - 2 модуля. Глубина: 28,5 мм

Подключенный магнитный контакт



Bluetooth®

03980

Магнитный контакт для дверей и окон, технология IoT по стандарту Bluetooth® 5.0 для создания Mesh-системы View Wireless, 1 вход для сухого контакта, питание от батареек AA LR6 1,5 В (не входят в комплект), белый. Можно использовать в качестве принадлежности для подключенного термостата или, в сочетании со шлюзом IoT, в качестве датчика для уведомлений об открытии/закрытии магнитного контакта или входа сухого контакта

Подключено управление доступом View Wireless



Bluetooth®

14462

Наружный считыватель смарт-карт NFC/RFID, конфигурация карты с использованием технологии App View Wireless стандарта Bluetooth, технология IoT на основе технологии беспроводной связи Bluetooth® стандарта 5.0 для создания Mesh-системы View Wireless, 1 релейный выход НО 16 А 100-240 В ~ 50/60 Гц, 1 вход DND, светодиод с регулировкой интенсивности, питание 100-240 В ~ 50/60 Гц - 2 модуля. Глубина: 31 мм



Bluetooth®

14467

Карман для считывания смарт-карт NFC/RFID для установки внутри помещения, технология IoT на базе беспроводной технологии Bluetooth® стандарта 5.0 для создания Mesh-системы View Wireless, 1 релейный выход НО 16 А 100-240 В ~ 50/60 Гц, 1 настраиваемый вход, блок питания 100-240 В ~ 50/60 Гц - 2 модуля. Глубина: 31 мм



Bluetooth®

14462.SL

Наружный считыватель смарт-карт NFC/RFID, конфигурация карты с использованием технологии App View Wireless стандарта Bluetooth, технология IoT на основе технологии беспроводной связи Bluetooth® стандарта 5.0 для создания Mesh-системы View Wireless, 1 релейный выход НО 16 А 100-240 В ~ 50/60 Гц, 1 вход DND, светодиод с регулировкой интенсивности, питание 100-240 В ~ 50/60 Гц - 2 модуля. Глубина: 31 мм



Bluetooth®

14467.SL

Карман для считывания смарт-карт NFC/RFID для установки внутри помещения, технология IoT на базе беспроводной технологии Bluetooth® стандарта 5.0 для создания Mesh-системы View Wireless, 1 релейный выход НО 16 А 100-240 В ~ 50/60 Гц, 1 настраиваемый вход, блок питания 100-240 В ~ 50/60 Гц - 2 модуля. Глубина: 31 мм



01817

Карта транспондер Mifare

Белый

Silver

Контроль



App VIEW Pro\*\*

01425

Монитор с цветным сенсорным экраном 10" IP, используемый в качестве пульта управления системой домашней автоматике, внутренний видеодомофонный терминал IP/Due Fili Plus, устройство управления телекамерами IP и системами видеонаблюдения, питание PoE или 12-30 В пост. тока, настенная установка с рамкой в круглую коробку, прямоугольную коробку на 3 модуля (гориз. и вертик.), 8 модулей (4+4) и квадратную коробку BS, черный



21665.11

Алюминий

Размеры: 345x250 мм



21665.70

Белый бриллиант

Размеры: 345x250 мм



21665.76

Черный бриллиант

Размеры: 345x250 мм



App VIEW Pro\*\*

01422

Монитор с цветным сенсорным экраном 7" IP, используемый в качестве пульта управления системой домашней автоматике, внутренний видеодомофонный терминал IP/Due Fili Plus, устройство управления телекамерами IP и системами видеонаблюдения, питание PoE или 12-30 В пост. тока, настенная установка с рамкой в круглую коробку, прямоугольную коробку на 3 модуля (гориз. и вертик.), 8 модулей (4+4) и квадратную коробку BS, черный



App VIEW Pro\*\*

01422.B

Монитор с цветным сенсорным экраном 7" IP, используемый в качестве пульта управления системой домашней автоматике, внутренний видеодомофонный терминал IP/Due Fili Plus, устройство управления телекамерами IP и системами видеонаблюдения, питание PoE или 12-30 В пост. тока, настенная установка с рамкой в круглую коробку, прямоугольную коробку на 3 модуля (гориз. и вертик.), 8 модулей (4+4) и квадратную коробку BS, белый



App VIEW Pro\*\*

01420

Монитор с цветным сенсорным экраном 4,3" IP, используемый в качестве пульта управления системой домашней автоматике, внутренний видеодомофонный терминал IP/Due Fili Plus, устройство управления телекамерами IP и системами видеонаблюдения, питание PoE или 12-30 В пост. тока, с суппортом для установки встраиваем в коробку на 8 модулей (4+4), дополняемый накладками, черный



App VIEW Pro\*\*

01420.B

Монитор с цветным сенсорным экраном 4,3" IP, используемый в качестве пульта управления системой домашней автоматике, внутренний видеодомофонный терминал IP/Due Fili Plus, устройство управления телекамерами IP и системами видеонаблюдения, питание PoE или 12-30 В пост. тока, с суппортом для установки встраиваем в коробку на 8 модулей (4+4), дополняемый накладками, белый



App VIEW Pro\*\*

01420.BN

Монитор с цветным сенсорным экраном 4,3" IP, используемый в качестве пульта управления системой домашней автоматике, внутренний видеодомофонный терминал IP/Due Fili Plus, устройство управления телекамерами IP и системами видеонаблюдения, питание PoE или 12-30 В пост. тока, с суппортом для установки встраиваем в коробку на 8 модулей (4+4), дополняемый накладками, нейтральный

Белый

Silver

### IP-шлюзы и инфраструктурные устройства



App VIEW и VIEW Pro\*\*

01410

Шлюз IoT для систем домашней автоматизации By-me Plus с использованием сети IP/LAN, облака и приложения для смартфона, планшета, ПК или монитора с сенсорным экраном, версия light для макс. 32 устройств, 4 модуля 17,5 мм



App VIEW и VIEW Pro\*\*

01411

Шлюз IoT для систем домашней автоматизации By-me Plus с использованием сети IP/LAN, облака и приложения для смартфона, планшета, ПК или монитора с сенсорным экраном, 4 модуля 17,5 мм



App VIEW и VIEW Pro\*\*

01415

Шлюз IoT для видеодомофонной системы Due Fili Plus с использованием сети IP/LAN, облака и приложения для смартфона, планшета, ПК или монитора с сенсорным экраном, 6 модулей 17,5 мм



App VIEW и VIEW Pro\*\*

01416

Роутер IoT для видеодомофонной IP-системы с использованием сети IP/LAN, облака и приложения для смартфона, планшета, ПК или монитора с сенсорным экраном, 4 модуля 17,5 см

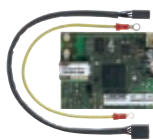

App VIEW и VIEW Pro\*\*

01712.1

Шлюз IoT для систем охранной сигнализации By-alarm с сетью IP/LAN, облаком и приложением для смартфона, планшета, ПК или монитора с сенсорным экраном

### Точка доступа Wi-Fi



14195

72,2 Мбит/с с 2 портами LAN 10-100 Мбит/с, вход ВКЛ/ВЫКЛ для дистанционной кнопки, 230 В ~50/60 Гц - 2 модуля. Глубина: 40 мм



14195.SL

72,2 Мбит/с с 2 портами LAN 10-100 Мбит/с, вход ВКЛ/ВЫКЛ для дистанционной кнопки, 230 В ~50/60 Гц - 2 модуля. Глубина: 40 мм

### Специальные розетки RJ и блоки питания



14329

Специальный разъем для Bus, винтовые зажимы. Глубина: 33,1 мм



14580

Блок питания с выходом 32 В пост. тока 100 В-А, питание 110-230 В ~ 50-60 Гц. Глубина: 40 мм



14329.SL

Специальный разъем для Bus, винтовые зажимы. Глубина: 33,1 мм



14580.SL

Блок питания с выходом 32 В пост. тока 100 В-А, питание 110-230 В ~ 50-60 Гц. Глубина: 40 мм

### Кабели и дополнительные принадлежности



01840.C

Кабель для системы Bus, 2x0,50 мм<sup>2</sup>, с оболочкой LSZH, класс CPR Cca s1b d1 a1, следовательно, пригодный для укладки в одном коробе с кабелями I категории (U0 = 400 V), цвет желтый - 100 м



01840.E

Кабель для системы Bus, 2x0,50 мм<sup>2</sup>, с оболочкой LSZH, класс CPR Eca, следовательно, пригодный для укладки в одном коробе с кабелями I категории (U0 = 400 V), белая - 100 м



01841.E

Кабель для системы Bus, 2x0,50 мм<sup>2</sup>, экранированный, с оболочкой LSZH, класс CPR Eca, следовательно, пригодный для укладки в одном коробе с кабелями I категории (U0 = 400 V), белая - 100 м



01839

Зажимы на 2 полюса с винтами

Белый

Silver

Инфраструктурные устройства

<b>01468</b> Модуль реализации логических и математических функций, хронирования и сообщений, 1 модуля x 17,5 мм	<b>01845.1</b> Соединитель линейный, 2 модуля x 17,5 мм	<b>01400</b> Блок питания, 29 В 400 мА, 230 В~ 50/60 Гц, 2 модуля x 17,5 мм	<b>01401</b> Блок питания, 29 В 1280 мА, 120-230 В~ 50/60 Гц, 8 модуля x 17,5 мм	<b>01830</b> Блок питания 12 В пост.т., 120-230 В~ 50/60 Гц, 4 модуля x 17,5 мм	<b>01831.1</b> Блок питания 12 В пост.т. 1250 мА, 100-240 В~ 50/60 Гц, 1 модуль x 17,5 мм

управление и функции

Голосовые команды



**03975.B**  
Встроенная Alexa со встроенным Wi-Fi, 2 фронтальные клавиши, светодиодная RGB-подсветка, 1 вход для проводной кнопки, 1 НО релейный выход 100-240 В 50/60 Гц для ламп накаливания 500 Вт, светодиодные лампы 100 Вт, электронные трансформаторы 250 ВА, люминесцентные лампы 120 Вт, управляемые локально или дистанционно, беспроводная технология Bluetooth® 5.0 для Mesh-системы View Wireless или By-me Plus, блок питания 100-240 В 50/60 Гц - 3 модуля. Глубина: 35 мм



Аlexa доступна не на всех языках и не во всех странах

Элементы управления

<b>01480</b> 4 кнопки - 2 модуля <b>01480.TR</b> Как выше, в тропическом исполнении. Глубина: 20 мм	<b>01481</b> 4 кнопки + привод реле НО 16 А 120- 240 В ~50/60 Гц - 2 модуля Глубина: 37 мм	<b>01482</b> 4 кнопки + привод 1 затвора с ориентацией ламелей, релейный выход для двигателя софз 0,6 2 А 120-240 В ~50/60 Гц - 2 модуля Глубина: 37 мм	<b>01485</b> 6 кнопки - 3 модуля <b>01485.TR</b> Как выше, в тропическом исполнении. Глубина: 20 мм	<b>01486</b> 6 кнопки + привод реле НО 16 А 120- 240 В ~50/60 Гц - 3 модуля Глубина: 37 мм	<b>01487</b> 6 кнопки + привод 1 затвора с ориентацией ламелей, релейный выход для двигателя софз 0,6 2 А 120-240 В ~50/60 Гц - 3 модуля Глубина: 37 мм
<b>01488</b> 4 кнопки + фазовый регулятор 240 В~ 50/60 Гц, для ламп нака-ливания 40-200 Вт, электронные трансфор-маторы 40-300 ВА при 240 В~, 20-150 ВА при 120 В~, CFL 10-200 Вт при 240 В~, 5-100 Вт при 120 В~, LED 3-200 Вт при 240 В~, 3-100 Вт при 120 В~, видимые в темноте со светодиодной RGB подсветкой с регулиров-кой яркости - 2 модуля. Глубина: 37 мм				<b>01489</b> 4 кнопки, 1 выход 0/1-10 В SELV, 1 релейный выход с НР контактом 2 А 120-240 В~ 50/60 Гц для балласта и драйвера светодиодных ламп, видимые в темноте со светодиодной RGB под-светкой с регулировкой яркости - 2 модуля. Глубина: 37 мм	

Белый

Silver

### управление и функции

#### Взаимозаменяемые половинные клавиши для выключателей - 1 и 2 модуля

<b>14751</b> Нейтральные, персонализируемые <sup>1</sup>	<b>14751.0</b> Фиксированные, нейтральные	<b>14751.1</b> Символы ON/OFF	<b>14751.2</b> Символы стрелок	<b>14751.3</b> Символы регулировки	<b>14751.SL</b> Нейтральные, персонализируемые <sup>1</sup>	<b>14751.0.SL</b> Фиксированные, нейтральные	<b>14751.1.SL</b> Символы ON/OFF	<b>14751.2.SL</b> Символы стрелок	<b>14751.3.SL</b> Символы регулировки
<b>14752</b> Нейтральные, персонализируемые <sup>1</sup>	<b>14752.1</b> Символы ON/OFF	<b>14752.2</b> Символы стрелок	<b>14752.3</b> Символы регулировки	<b>14752.SL</b> Нейтральные, персонализируемые <sup>1</sup>	<b>14752.1.SL</b> Символы ON/OFF	<b>14752.2.SL</b> Символы стрелок	<b>14752.3.SL</b> Символы регулировки		

### Устройства обнаружения

<b>14485</b> Пассивный ИК-датчик движения. Глубина: 25,5 мм	<b>00802</b> Ориентируемый суппорт, - 2 модуля	<b>00800</b> Каркас для ориентируемого суппорта	<b>00805</b> Адаптер для ориентируемого суппорта, встраиваемый монтаж - 2 модуля. Глубина: 36,5 мм	<b>14485.SL</b> Пассивный ИК-датчик движения. Глубина: 25,5 мм	<b>00802.20</b> Ориентируемый суппорт, - 2 модуля	<b>00800.20</b> Каркас для ориентируемого суппорта	<b>00805.20</b> Адаптер для ориентируемого суппорта, встраиваемый монтаж - 2 модуля. Глубина: 36,5 мм



**Δ 01828**  
Пассивный поворотный мини-адаптерный ИК-датчик движения для настенной установки, Белый

### Интерфейсы и приводы

<b>14518</b> Интерфейс для традиционных выключателей. Глубина: 39 мм	<b>14534</b> Актuator 6 A 120-230 В~ выход переключения реле. Глубина: 39 мм	<b>14584.1</b> Преобразователь данных для передачи команд системы Ву-ме в приемное устройство IR, в комплекте с кабелем 3 м, серый. Глубина: 40 мм	<b>14518.SL</b> Интерфейс для традиционных выключателей. Глубина: 39 мм	<b>14534.SL</b> Актuator 6 A 120-230 В~ выход переключения реле. Глубина: 39 мм	<b>14584.1.SL</b> Преобразователь данных для передачи команд системы Ву-ме в приемное устройство IR, в комплекте с кабелем 3 м, серый. Глубина: 40 мм

<sup>1</sup> О персонализации клавиш см. на стр. 433



Белый

Silver

управление и функции

Модули для установки с задней стороны



01475

Модуль с 3 цифровыми входами, программируемыми для контактов, не имеющих потенциала, 3 выхода для управления светодиодными лампами, система домашней автоматики Vu-me, установка встраиванием (контакты с задней стороны)



01476

Модуль с 2 цифровыми входами, программируемыми для контактов, не имеющих потенциала, 1 выход для управления жалюзи с релейной ориентацией ламелей для двигателей с cosφ 0,6 2 A 120-230 В~, 2 выхода для управления светодиодными лампами, система домашней автоматики Vu-me, установка встраиванием (контакты с задней стороны)



01477

Модуль с 2 цифровыми входами, программируемыми для контактов, не имеющих потенциала, 1 релейный выход для управления с НР контактом для управления освещением 10 A 120-230 В~ 50/60 Гц, 2 выхода для управления светодиодными лампами, система домашней автоматики Vu-me, установка встраиванием (контакты с задней стороны)

Интерфейсы, приводы и диммеры



01417

Актуатор + регулятор RGB(W), 4 выхода PWM до 5 А 12-48 В пост. тока, постоянный контроль напряжения, регулировка яркости макс. 4 монохромных светодиодов или светодиодных лент и светильников GB(W) или светодиодных лент и светильников Dynamic White, 1 релейный выход с НР контактом 6 А 120-240 В~ для блоков питания светодиодных ламп, кнопки для локального управления, 4 модуля x 17,5 мм



01418

Универсальный фазовый регулятор 120-240 В~ 50/60 Гц, 2 выхода для ламп накаливания 40-300 Вт при 240 В~, 20-150 Вт при 120 В~, электронные трансформаторы 40-300 ВА при 240 В~, 20-150 ВА при 120 В~, ламп CFL 10-200 Вт при 240 В~, 5-100 Вт при 120 В~, светодиодных ламп 3-200 Вт при 240 В~, 3-100 Вт при 120 В~, кнопки для локального управления, предохранитель, 4 модуля x 17,5 мм



01419.1

Исполнительный механизм для ламп DALI/DALI2 со встроенным блоком питания, функция MASTER controller, макс. 64 лампы, настраиваемые в 16 функциональных блоках Vu-me через приложение View PRO, устройство DALI Device Type 8 для динамического управления белым и RGB (W), домашняя автоматизация Vu-me, кнопка для местного управления, ~120-240 В, 50/60 Гц, 2 модуля x 17,5 мм



01466.1

Актуатор с 4 пропорциональными аналоговыми выходами (0) 4-20 мА или 0-10 В с задаваемым максимальным значением выходного тока или напряжения, 120-230 В~ 50/60 Гц, 4 модуля x 17,5 мм. В сочетании с термостатами и датчиками температуры Vu-me образует модулирующий термостат класса V (с повышением энергоэффективности на 3%). В сочетании с релейными актуаторами позволяет регулировать яркость ламп, управляемых от драйверов 0/1-10 В



01467

говыми сигнальными входами, 1 входом 0-10 В или 4-20 мА, 1 входом для подключения датчика температуры NTC, 1 входом для подключения датчика освещенности 01530, 2 модуля x 17,5 мм



01850.2

Исполнительный блок с подвижным релейным выходом 16 А 120-230 В~ + кнопка местного управления, 2 модуля x 17,5 мм



01470.1

Модуль с предварительно запрограммированными 9 входами и 8 выходами, релейные выходы с НР контактами 6 А 120-230 В~ 50/60 Гц, программируемые с функцией управления освещением, жалюзи с ориентацией ламелей, кнопки для локального управления, 6 модуля x 17,5 мм



01471

Актуатор с 4 релейными выходами с перекидными контактами 16 А 120-230 В~, программируемые с функцией управления освещением, жалюзи с ориентацией ламелей, фанкойлами, кнопки для локального управления, 4 модуля x 17,5 мм



01975

Актуатор с 1 выходом 1-10 В пост. тока 30 мА для управления светодиодными лампами, 1 перекидной релейный выход 120-230 В~ 2,5 А, 120-230 В~ 50/60 Гц, 3 модуля x 17,5 мм



01976

Актуатор с 1 выходом 1-10 В пост. тока 30 мА для управления светодиодными лампами, 1 релейный выход 12-24 В 10 А, 12-24 В~ 50/60 Гц или 12-24 В пост. тока, 3 модуля x 17,5 мм

Электронные блоки питания



01874

230 В~ 50 Гц для модулей для светодиодных лент 12/24 В пост. тока, регулируемый с регуляторами MASTER (непригоден для использования со светодиодными лампами 230 В~, балластом 0-10 В и балластом 1-10 В)

Δ 01874.120

Как выше, 120 В~



01875

230 В~ 50 Гц для модулей для светодиодных лент, регулируемых 350/500/700 мА, регулируемый с регуляторами MASTER (непригоден для использования со светодиодными лампами 230 В~, балластом 0-10 В и балластом 1-10 В)

Δ 01875.120

Как выше, 120 В~



01876

230 В~ 50 Гц для светодиодных модулей RGB, регулируемых 12/24 В пост. тока, регулируемый с регулятором RGB и регулятором FADING-SHOW

Δ 01876.120

Как выше, 120 В~



Δ 01877.120

120 В~ 60 Гц с различными напряжениями питания для светодиодных модулей RGB, регулируемых 12/24 В пост. тока, регулируемый с устройствами Vu-me

Белый

Silver

### управление и функции

Расширение системы с использованием беспроводной технологии EnOcean® (868 МГц)



**03955**  
4-кнопочный плоский элемент управления с радиочастотным передатчиком 868 МГц, стандарт EnOcean®, комплектуется кнопками - 2 модуля. Глубина: 3,5 мм



**01796.2**  
Многофункциональный актуатор с релейным НР выходом 10 А 230 В~, программируемый, функция выключателя для локального управления, локальный вход, переносимый в качестве выключателя типа ON/OFF на другие актуаторы EnOcean®, питание 230 В~ 50/60 Гц



**20507.B**  
Суппорт на 2 модуля или 2 центральных модуля Plana, Белый



**20507**  
Суппорт на 2 модуля или 2 центральных модуля Plana, серый

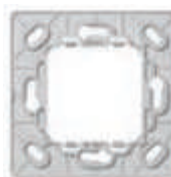

**14507**  
Суппорт на 2 модуля Plana, Белый



**14506**  
Пара кнопок 1 модуль для радиочастотных элементов управления, персонализируемые<sup>1</sup>



**14506.2**  
Кнопка 2 модуля для радиочастотных элементов управления, персонализируемая<sup>1</sup>



**14506.SL**  
Пара кнопок 1 модуль для радиочастотных элементов управления, персонализируемые<sup>1</sup>



**14506.2.SL**  
Кнопка 2 модуля для радиочастотных элементов управления, персонализируемая<sup>1</sup>



**14508**  
Интерфейс Bus-EnOcean® - 2 модуля. Глубина: 25,5 мм



**14508.SL**  
Интерфейс Bus-EnOcean® - 2 модуля. Глубина: 25,5 мм

<sup>1</sup> О персонализации клавиш см. на стр. 433

Белый

Silver

### Звуковое вещание

#### Приборы



**14583**  
Пружинный разъем для системы звукового вещания.  
Глубина: 18,4 мм



**14582**  
Звуковой вход с 2 разъемами RCA, автоматическая регулировка громкости, встроенный ограничитель линии - 2 модуля.  
Глубина: 36 мм



**14583.SL**  
Пружинный разъем для системы звукового вещания.  
Глубина: 18,4 мм



**14582.SL**  
Звуковой вход с 2 разъемами RCA, автоматическая регулировка громкости, встроенный ограничитель линии - 2 модуля.  
Глубина: 36 мм

Bluetooth®



**14589<sup>2</sup>**  
Интерфейс Bluetooth®, запоминающий до 8 мобильных устройств - 2 модуля.  
Глубина: 37 мм

Bluetooth®



**14590<sup>2</sup>**  
Стерефонический усилитель 4+4 Вт, 2 выхода для звуковых громкоговорителей 8 Ω со встроенным приемником Bluetooth® wireless technology, 1 вход LINE IN, питание 12 В пост. тока - 2 модуля.  
Глубина: 36 мм

Bluetooth®



**14589.SL<sup>2</sup>**  
Интерфейс Bluetooth®, запоминающий до 8 мобильных устройств - 2 модуля.  
Глубина: 37 мм

Bluetooth®



**14590.SL<sup>2</sup>**  
Стерефонический усилитель 4+4 Вт, 2 выхода для звуковых громкоговорителей 8 Ω со встроенным приемником Bluetooth® wireless technology, 1 вход LINE IN, питание 12 В пост. тока - 2 модуля.  
Глубина: 36 мм



**14586**  
Микрофон для избирательного или общего вызова, функция голосового включения для наблюдения за детьми - 2 модуля. Глубина: 36 мм



**14586.SL**  
Микрофон для избирательного или общего вызова, функция голосового включения для наблюдения за детьми - 2 модуля. Глубина: 36 мм



**01483**  
4 кнопки, 1 выход LINE OUT, комплектуется 2 взаимозаменяемыми половинными кнопками 1 или 2 модуля - 2 модуля. Глубина: 37 мм



**01484**  
4 кнопки со стереоусилителем 1 + 1 Вт RMS, 2 выхода для звуковых громкоговорителей 8 Ω, комплектуются 2 взаимозаменяемыми половинными кнопками 1 или 2 модуля - 2 модуля. Глубина: 37 мм

#### 2 взаимозаменяемых половинных кнопки 1 модуль



**14751.4**  
Символы громкости I и O



**14751.5**  
Символы смены функции и трека



**14751.4.SL**  
Символы громкости I и O



**14751.5.SL**  
Символы смены функции и трека

Белый

Silver

### Звуковое вещание

#### Громкоговорители



**21588.B**  
Пассивный диффузор звука 8 Ω  
10 Вт - 8 модуля.  
Глубина: 48 мм



**20587.B**  
Пассивный диффузор  
звуча 8 Ω 3 Вт  
- 3 модуля.  
Глубина: 40 мм



**21588.N**  
Пассивный диффузор звука 8 Ω  
10 Вт - 8 модуля.  
Глубина: 48 мм



**20587.N**  
Пассивный диффузор  
звуча 8 Ω 3 Вт  
- 3 модуля.  
Глубина: 40 мм



**01906**  
Пассивный диффузор звука IP55 8 Ω  
30 Вт, установка на тонких стенках и  
подвесном потолке. Глубина: 70 мм



**01907.1**  
Пассивный диффузор звука 8 Ω  
30 Вт, установка на тонких  
стенках и подвесном потолке.  
Глубина: 68 мм



**01908**  
Пассивный диффузор звука 8 Ω 30 Вт,  
поворотный, настенная установка

### СИСТЕМНЫЕ КОМПОНЕНТЫ



**01903**  
Ответвитель для устройств  
управления By-me, встроенная  
установка (заднее  
подключение)



**01904**  
Ответвитель для устройств  
звукового вещания, встроенная  
установка (заднее подклю-  
чение)



**01839**  
Зажимы на  
2 полюса с  
винтами



**01840.E.B**  
Кабель для Звукового вещание,  
2x0,50 мм<sup>2</sup> с оболочкой LSZH,  
класс CPR Eca, пригодный для  
укладки в одном коробе с кабелями  
I категории (U<sub>0</sub> = 400 V), синий  
цвет - 100 м



**01900**  
Переключатель радиона-  
стройки в диапазоне FM с  
RDS, коаксиальный разъем  
для наружной антенны FM,  
встроенный ограничитель  
линии, 2 модуля x 17,5 мм



**01901**  
Стереосуилитель 2 выхода для  
диффузоров звука 8 Ω 10+10 Вт,  
питание 110-230 В 50/60 Гц,  
встроенный ограничитель линии,  
6 модуля x 17,5 мм

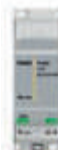

**01902**  
Расцепитель линии  
шина/диффузор звука  
для блока питания  
By-me, встроенный  
ограничитель линии,  
2 модуля x 17,5 мм



**01831**  
Блок питания  
12 пост.т. 1250 мА,  
100-240 В~ 50/60 Гц,  
1,5 модуля x 17,5 мм



**01831.1**  
Блок питания  
12 пост.т. 1250 мА,  
100-240 В~ 50/60 Гц,  
1 модуль x 17,5 мм

Белый

Silver

### Регулирование температуры

#### Термостаты



**02951.B**  
Термостат с сенсорным экраном с режимами работы ON/OFF, PWM и PID для 2- и 4-трубных систем, для управления фанкойлом с 3 скоростями и пропорциональным, 1 вход для подключения датчика NTC, Белый - 2 модуля. Глубина: 38,5 мм



**02951.BN**  
Термостат с сенсорным экраном с режимами работы ON/OFF, PWM и PID для 2- и 4-трубных систем, для управления фанкойлом с 3 скоростями и пропорциональным, 1 вход для подключения датчика NTC, нейтральная - 2 модуля. Глубина: 38,5 мм



Bluetooth®

**02971.B**  
Роликовый термостат (отопление и кондиционирование), для 2/4-трубных систем, 3-скоростное и пропорциональное управление фанкойлом, управление ВКЛ/ВЫКЛ (класс I, доля 1%), ПИД-регулятор (класс IV, доля 2%), с возможностью сопряжения с исполнительным механизмом 01466.1 для модулирующего комнатного термостата (класс V, доля 3%), 1 вход для датчика 20432, 19432, 14432 или 02965.1 - 2 модуля. Глубина: 28,5 мм

#### Датчики



**14538**  
Электронное устройство с режимами работы ON/OFF, PWM, PID и по точке росы, для 2- и 4-трубных систем, для управления фанкойлом с 3 скоростями и пропорциональным, 1 вход для подключения датчика температуры. Глубина: 39 мм



**14433**  
Электронный датчик влажности 12/24 В, 1 выход 0-10 В или 4-20 мА - 2 модуля. Глубина: 36 мм



**14432**  
Электронный датчик температуры. Глубина: 23,4 мм



**14538.SL**  
Электронное устройство с режимами работы ON/OFF, PWM, PID и по точке росы, для 2- и 4-трубных систем, для управления фанкойлом с 3 скоростями и пропорциональным, 1 вход для подключения датчика температуры. Глубина: 39 мм



**14433.SL**  
Электронный датчик влажности 12/24 В, 1 выход 0-10 В или 4-20 мА - 2 модуля. Глубина: 36 мм



**14432.SL**  
Электронный датчик температуры. Глубина: 23,4 мм



**02965.1**  
Проводной датчик температуры, NTC 10 кΩ, 3 м



**01465**  
Регулятор температуры для систем искусственного климата, 120-230 В~ 50/60 Гц, 3 входа для подключения датчиков RT100, RT1000 и NTC, 1 выход для подключения смесительного клапана, 1 выход 0-10 В или (0) 4-20 мА, 1 перекидной релейный выход 16 А 230 В~, 6 модуля x 17,5 мм



Белый

Silver

Управление энергопотреблением



**14537**  
Актуатор с релейным выходом 16 А 120-230 В~ 50/60 Гц с встроенным датчиком тока - 2 модуля. Глубина: 36 мм



**14537.SL**  
Актуатор с релейным выходом 16 А 120-230 В~ 50/60 Гц с встроенным датчиком тока - 2 модуля. Глубина: 36 мм



**01451**  
Измеритель электроэнергии с встроенным датчиком тока, измеряемая мощность до 3680 Вт; устанавливается встраиванием (подсоединение с задней стороны)



**01452**  
Интерфейс-счетчик импульсов для снятия показаний с устройств, оснащенных импульсным выходом, например, счетчиков электроэнергии, воды, газа; устанавливается встраиванием (подсоединение с задней стороны)



**01457**  
Тороидальный датчик тока для устройств контроля нагрузок и измерителей электроэнергии, диаметр отверстия 7,5 мм, длина кабеля 40 см



**01458**  
Тороидальный датчик тока для устройств контроля нагрузок и измерителей электроэнергии, диаметр отверстия 19 мм, длина кабеля 40 см



**01459**  
Тороидальный дифференциальный датчик тока для измерителей электроэнергии, диаметр отверстия 9 мм, длина кабеля 40 см



**01450**  
Измеритель электроэнергии, 3 входа для подключения тороидального датчика тока, 25 Вт-100 кВт 120-230 В 50/60 Гц, 230/400 В 50/60 Гц, 1 модуля x 17,5 мм. Поставляется с тороидальным датчиком тока 01457



**01455**  
Модуль контроля нагрузок, 3 входа для подключения тороидального датчика тока, 25 Вт-100 кВт 120-230 В 50/60 Гц, 230/400 В 50/60 Гц, 1 модуля x 17,5 мм. Поставляется с тороидальным датчиком тока 01457



**01456**  
Актуатор с релейным выходом 16 А 120-230 В~ 50/60 для дифференциального тороидального датчика тока, 1 модуля x 17,5 мм



**01546**  
Станция для измерения метеорологических данных, стандарт KNX, 12-32 В пост. тока или 12-24 В пер. тока

Белый

Silver

### Контроль



**01425\*\*\***

Монитор с цветным сенсорным экраном 10" IP, используемый в качестве пульта управления системой домашней автоматки, внутренний видеодомофонный терминал IP/Due Fili Plus, устройство управления телекамерами IP и системами видеонаблюдения, питание PoE или 12-30 В пост. тока, настенная установка с рамкой в круглую коробку, прямоугольную коробку на 3 модуля (гориз. и вертикал.), 8 модулей (4+4) и квадратную коробку BS, черный



**21665.11**

Алюминий  
Размеры: 345x250 мм



**21665.70**

Белый бриллиант  
Размеры: 345x250 мм



**21665.76**

Черный бриллиант  
Размеры: 345x250 мм



**01422\*\*\***

Монитор с цветным сенсорным экраном 7" IP, используемый в качестве пульта управления системой домашней автоматки, внутренний видеодомофонный терминал IP/Due Fili Plus, устройство управления телекамерами IP и системами видеонаблюдения, питание PoE или 12-30 В пост. тока, настенная установка с рамкой в круглую коробку, прямоугольную коробку на 3 модуля (гориз. и вертикал.), 8 модулей (4+4) и квадратную коробку BS, черный



**01422.B\*\*\***

Монитор с цветным сенсорным экраном 7" IP, используемый в качестве пульта управления системой домашней автоматки, внутренний видеодомофонный терминал IP/Due Fili Plus, устройство управления телекамерами IP и системами видеонаблюдения, питание PoE или 12-30 В пост. тока, настенная установка с рамкой в круглую коробку, прямоугольную коробку на 3 модуля (гориз. и вертикал.), 8 модулей (4+4) и квадратную коробку BS, белый



**01420\*\*\***

Монитор с цветным сенсорным экраном 4,3" IP, используемый в качестве пульта управления системой домашней автоматки, внутренний видеодомофонный терминал IP/Due Fili Plus, устройство управления телекамерами IP и системами видеонаблюдения, питание PoE или 12-30 В пост. тока, с суппортом для установки встраиваемым в коробку на 8 модулей (4+4), дополняемый накладками Eikon, Arké или Plana, черный



**01420.B\*\*\***

Монитор с цветным сенсорным экраном 4,3" IP, используемый в качестве пульта управления системой домашней автоматки, внутренний видеодомофонный терминал IP/Due Fili Plus, устройство управления телекамерами IP и системами видеонаблюдения, питание PoE или 12-30 В пост. тока, с суппортом для установки встраиваемым в коробку на 8 модулей (4+4), дополняемый накладками Eikon, Arké или Plana, белый



**01420.BN\*\*\***

Монитор с цветным сенсорным экраном 4,3" IP, используемый в качестве пульта управления системой домашней автоматки, внутренний видеодомофонный терминал IP/Due Fili Plus, устройство управления телекамерами IP и системами видеонаблюдения, питание PoE или 12-30 В пост. тока, с суппортом для установки встраиваемым в коробку на 8 модулей (4+4), дополняемый накладками Eikon, Arké или Plana, нейтральный



**21848.1**

Цветной сенсорный экран 4,3", Full Flat, для управления и контроля, 1 вход для датчика температуры, в комплекте со штативом для установки в коробках, 8 модулей, серый. Глубина: 40 мм



**21848.1.B**

Цветной сенсорный экран 4,3", Full Flat, для управления и контроля, 1 вход для датчика температуры, в комплекте со штативом для установки в коробках, 8 модулей, Белый. Глубина: 40 мм



**21848.1.BN**

Цветной сенсорный экран 4,3", Full Flat, для управления и контроля, 1 вход для датчика температуры, в комплекте со штативом для установки в коробках, 8 модулей, нейтральная. Глубина: 40 мм

\*\*\* Используя функцию **Webview**, с помощью сенсорного экрана можно контролировать состояние устройства KNX Vimar, оснащенного Веб-сервером.

Белый

Silver

### Контроль



Комплект программного обеспечения для управления системой Well-contact Plus.

**OK01590:** программное обеспечение Suite Basic + лицензия Client Basic + аппаратный ключ



Комплект программного обеспечения для управления системой Well-contact Plus.

**OK01590.1:** 1 персональный компьютер + программное обеспечение Suite Basic + лицензия Client Basic + аппаратный ключ

**OK01591:** 1 персональный компьютер + программное обеспечение Suite Top + лицензия Client Top + аппаратный ключ



Управляющая программа системы Well-contact Plus.

**01589:** Well-contact Suite Light

**01592:** Well-contact Suite Client

**01593:** Well-contact Suite Office

**01594:** Well-contact Suite Client Office

**01595**

Интегрированная программа для взаимодействия с бухгалтерскими ПО управления



**01597**

Запасной USB ключ для программы Well-contact Suite



**01993**

Аппаратный интерфейс программирования с сенсорным экраном Well-contact Plus. Требуется программное обеспечение для настройки сенсорного экрана

### Входные/выходные устройства



**01514**

2-канальный интерфейс, программируемый как входы или выходы светодиодов, стандарт KNX, Размеры: 39,1x40x12,3 мм



**01515.1**

4-канальный интерфейс, программируемый как входы или выходы светодиодов, стандарт KNX, Размеры: 46x46x11,7 мм



**01510**

Устройство с 4 цифровыми программируемыми входами для нормально разомкнутых и замкнутых контактов, 120-230 В~, стандарт KNX, 2 модуля x 17,5 мм



**01522.1**

Устройство с 4 входами/выходами, 4 НР релейными выходами 16 А 250 В~, программируемыми в качестве функций управления освещением, управления жалюзи с ориентацией ламелей, кнопок для локального управления, 4 цифровыми входами, программируемыми для сухих контактов, стандарт KNX, 4 модуля x 17,5 мм

### Актуаторы



**01523.1**

Актуатор с 4 НР релейными выходами 16 А 250 В~, программируемыми в качестве функций управления освещением, управления жалюзи с ориентацией ламелей, кнопок для локального управления, стандарт KNX, 4 модуля x 17,5 мм

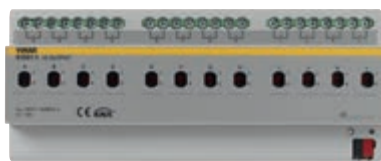

**01521.1**

Актуатор с 12 релейными выходами для управления флуоресцентными лампами 10 А 250 В~ 50/60 Гц, стандарт KNX, 12 модуля x 17,5 мм



**01525**

Актуатор для управления 8 жалюзи с релейными выходами 6 А 230 В~ 50/60 Гц, стандарт KNX, 8 модуля x 17,5 мм



**01535**

Актуатор для электромагнитных клапанов, 6 выходов 230 В~ 0,5 А, с кнопками для локального управления, стандарт KNX, 4 модуля x 17,5 мм



**01536**

Актуатор с 4 аналоговыми выходами 0-10 В или (0) 4-20 мА, стандарт KNX, 4 модуля x 17,5 мм

### Регуляторы



**01550**

Регулятор с 4 релейными выходами НО 16 А, ~250 В, 4 выхода 0/1-10 В, кнопки для местного управления, стандарт KNX, 8 модулей по 17,5 мм



**01538**

Регулятор фазовый 120-240 В~ 50/60 Гц 2 входа для ламп накаливания 40-300 Вт 240 В~, 20-150 Вт 120 В~, электронные трансформаторы 40-200 ВА, лампы CFL 10-200 Вт, светодиодные лампы 10-200 Вт, кнопки для локального управления, предохранитель, 4 модуля x 17,5 мм

Белый

Silver

### Контроль

#### Интерфейсы и шлюзы



**01547.1**  
Интерфейс IP, KNX, 2 модуля x 17,5 мм



**01548**  
Router IP KNX, standard KNX Secure, 2 модуля x 17,5 мм



**01542**  
Шлюз DALI KNX, 1 канал для 64 ламп, объединяемых в 16 групп, 4 модуля x 17,5 мм



**01544**  
Шлюз DALI KNX, 8 каналов для 16 ламп на каждый канал, 6 модуля x 17,5 мм



**01540.1**  
Интерфейс USB, тип B KNX, 2 модуля x 17,5 мм



**01545**  
Веб-сервер для локального и удаленного управления системой домашней автоматизации KNX, 8 модуля x 17,5 мм



#### Дополнительные принадлежности



**01500.2**  
Блок питания с выходной шиной 30 В пост. тока 320 мА, питание 120-240 В~ 50/60 Гц, с катушкой расщепления, стандарт KNX, 4 модуля x 17,5 мм



**01501.2**  
Блок питания с выходной шиной 30 В пост. тока 640 мА, вспомогательный выход 30 В пост. тока, питание 120-240 В~ 50/60 Гц, с катушкой расщепления, стандарт KNX, 4 модуля x 17,5 мм



**01831.1**  
Блок питания 12 пост.т. 1250 мА, 100-240 В~ 50/60 Гц, 1 модуль x 17,5 мм



**01504.2**  
Линейный соединитель, стандарт KNX, 2 модуля x 17,5 мм



**16887**  
Защитный трансформатор, 230/12-24 В~ (SELV), 24 В-А, 3 модуля x 17,5 мм

#### Кабели KNX



**01890.E**  
Кабель для системы KNX, 2x2x0,8 мм, с оболочкой LSZH, класс CPR Eca, следовательно, пригодный для укладки в одном коробе с кабелями I категории (U0 = 400 V), зеленый - 100 м



**01890.C**  
Кабель для системы KNX, 2x2x0,8 мм, с оболочкой LSZH, класс CPR Cca s1b d1 a1, следовательно, пригодный для укладки в одном коробе с кабелями I категории (U0 = 400 V), зеленый - 100 м

### Управление и функции

#### Элементы управления



**01580**  
4 кнопки  
- 2 модуля.  
Глубина: 20 мм



**01581**  
4 кнопки + привод реле НО 16 А 120-240 В~ 50/60 Гц  
- 2 модуля  
Глубина: 37 мм



**01582**  
4 кнопки + привод 1 затвора с ориентацией ламелей, релейный выход для двигателя cosφ 0,6 2 А 120-240 В~ 50/60 Гц - 2 модуля  
Глубина: 37 мм



**01585**  
6 кнопки  
- 3 модуля.  
Глубина: 20 мм



**01586**  
6 кнопки + привод реле НО 16 А 120-240 В~ 50/60 Гц  
- 3 модуля  
Глубина: 37 мм



**01587**  
6 кнопки + привод 1 затвора с ориентацией ламелей, релейный выход для двигателя cosφ 0,6 2 А 120-240 В~ 50/60 Гц - 3 модуля  
Глубина: 37 мм

Белый

Silver

Управление и функции

Взаимозаменяемые половинные клавиши для выключателей - 1 и 2 модуля

<b>14751</b> Нейтральные, персонализируемые <sup>2</sup>	<b>14751.0</b> Фиксированные, нейтральные	<b>14751.1</b> Символы ON/OFF	<b>14751.2</b> Символы стрелок	<b>14751.3</b> Символы регулировки	<b>14751.SL</b> Нейтральные, персонализируемые <sup>2</sup>	<b>14751.0.SL</b> Фиксированные, нейтральные	<b>14751.1.SL</b> Символы ON/OFF	<b>14751.2.SL</b> Символы стрелок	<b>14751.3.SL</b> Символы регулировки
<b>14752</b> Нейтральные, персонализируемые <sup>2</sup>	<b>14752.1</b> Символы ON/OFF	<b>14752.2</b> Символы стрелок	<b>14752.3</b> Символы регулировки	<b>14752.SL</b> Нейтральные, персонализируемые <sup>2</sup>	<b>14752.1.SL</b> Символы ON/OFF	<b>14752.2.SL</b> Символы стрелок	<b>14752.3.SL</b> Символы регулировки		

Регулирование температуры

Термостаты



**02952.B**  
Электронный термостат с сенсорным экраном для контроля температуры в 2 зонах по отдельности, стандарт KNX, 1 НР релейный выход 4 А 24 В~, 1 вход для подключения датчика температуры 20432 или 02965.1, 1 программируемый цифровой вход, Белый - 2 модуля. Глубина: 38,5 мм



**02972.B**  
Роликовый термостат (отопление и кондиционирование), управление ВКЛ/ВЫКЛ (класс I, доля 1%), ПИ-регулятор (класс IV, доля 2%), с возможностью сопряжения с исполнительным механизмом KNX для модулирующего комнатного термостата (класс V, доля 3%), 1 вход для датчика 20432, 19432, 14432 или 02965.1, 1 программируемый цифровой вход - 2 модуля. Глубина: 28,5 мм



**02952.BN**  
Электронный термостат с сенсорным экраном для контроля температуры в 2 зонах по отдельности, стандарт KNX, 1 НР релейный выход 4 А 24 В~, 1 вход для подключения датчика температуры 20432 или 02965.1, 1 программируемый цифровой вход, нейтральная - 2 модуля. Глубина: 38,5 мм

Датчики температуры и Устройства обнаружения



**14432**  
Электронный датчик температуры. Глубина: 23,4 мм



**14850**  
ИК-детектор присутствия, стандарт KNX - 2 модуля. Глубина: 19 мм



**14432.SL**  
Электронный датчик температуры. Глубина: 23,4 мм



**14850.SL**  
ИК-детектор присутствия, стандарт KNX - 2 модуля. Глубина: 19 мм

Принадлежности



**00802**  
Ориентируемый суппорт, - 2 модуля



**00805**  
Адаптер для ориентируемого суппорта, встраиваемый монтаж - 2 модуля. Глубина: 36,5 мм



**00800**  
Каркас для ориентируемого суппорта



**00802.20**  
Ориентируемый суппорт, - 2 модуля



**00805.20**  
Адаптер для ориентируемого суппорта, встраиваемый монтаж - 2 модуля. Глубина: 36,5 мм



**00800.20**  
Каркас для ориентируемого суппорта

<sup>2</sup> О персонализации клавиш см. на стр. 433



Белый

Silver

### Регулирование температуры

Станция для измерения метеорологических данных и Проводной датчик температуры



**01546**  
Станция для измерения метеорологических данных, стандарт KNX, 12-32 В пост. тока или 12-24 В пер. тока



**02965.1**  
Проводной датчик температуры, NTC 10 кΩ, 3 м

### Датчики присутствия и яркости



**01527**  
Сенсор с инфракрасным датчиком присутствия с углом 360°, для включения, выключения и постоянной регулировки уровня освещения, отопления, искусственного климата, вентиляции в зависимости от уровня освещенности и/или движения, регулируемый диапазон яркости 1-1000 лк, стандарт KNX, потолочная установка. Размеры: 80x80x45 мм



**01527.S**  
Адаптер для потолочной установки сенсора 01527



**01529.1**  
Сенсор с инфракрасным датчиком присутствия с углом 360° для включения и выключения освещения в зависимости от уровня освещенности и/или движения, регулируемый диапазон яркости 1 -1000 лк, стандарт KNX, потолочная установка. Размеры: 91x91x45 мм



**01529.1.S**  
Адаптер для потолочной установки сенсора 01529.1



**01530**  
Светочувствительный датчик для регулятора 01528, стандарт KNX, потолочная установка. Размеры: 52,3x54,3x19,3 мм

### Контроль доступа



**14457**  
Устройство чтения карт-транспондеров для установки вне помещения, стандарт KNX, 2 релейных нормально разомкнутых выхода 4 А 24 В~, 2 входа, 12-24 В~ 50/60 Гц и 12-24 В пост. тока (SELV), - 3 модуля. Поставляется без карты-транспондера. Глубина: 36 мм  
**14457.TR**  
Как выше, в тропическом исполнении



**14453**  
Устройство чтения карт-транспондеров с вертикальным карманом для установки в помещении, стандарт KNX, 2 релейных нормально разомкнутых выхода 4 А 24 В~, 2 входа, 12-24 В~ 50/60 Гц и 12-24 В пост. тока (SELV) - 3 модуля. Глубина: 36 мм



**14457.SL**  
Устройство чтения карт-транспондеров для установки вне помещения, стандарт KNX, 2 релейных нормально разомкнутых выхода 4 А 24 В~, 2 входа, 12-24 В~ 50/60 Гц и 12-24 В пост. тока (SELV), - 3 модуля. Поставляется без карты-транспондера. Глубина: 36 мм  
**14457.TR.SL**  
Как выше, в тропическом исполнении



**14453.SL**  
Устройство чтения карт-транспондеров с вертикальным карманом для установки в помещении, стандарт KNX, 2 релейных нормально разомкнутых выхода 4 А 24 В~, 2 входа, 12-24 В~ 50/60 Гц и 12-24 В пост. тока (SELV) - 3 модуля. Глубина: 36 мм

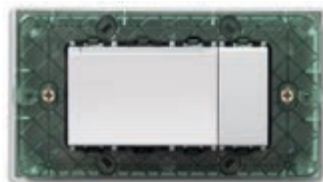

**14450**  
Устройство чтения/программирования карт-транспондеров в настольной коробке 4 модуля. Укомплектовывается накладкой 4 модуля. Размеры: 142,5x78,4x9x89,2 мм

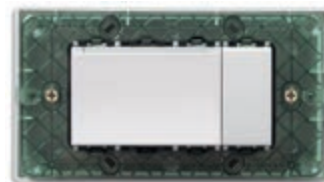

**Δ 14450.SL**  
Устройство чтения/программирования карт-транспондеров в настольной коробке 4 модуля. Укомплектовывается накладкой 4 модуля. Размеры: 142,5x78,4x9x89,2 мм



**01598**  
Программируемая и по индивидуальным потребностям карта-транспондер

### Call-way: Аппараты



**02080.AB**  
Терминал коммуникационный, антибактериальной обработки



**02081.AB**  
Модуль дисплея, антибактериальной обработки



**02082.AB**  
Модуль звуковой, антибактериальной обработки

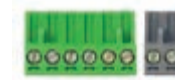

**02085**  
Блок зажимов, 8 контактов



**02075.AB**  
Пульт для вызова с подсветкой, 2 элемента управления светом, 2 элемента управления для вспомогательных сервисов, защита против удущения, антибактериальная обработка



**14505.AB**  
Релейный модуль с гнездом RJ45 для пульта 2 свет + 2 AUX, подключение к модулю 8IN/8OUT или дисплей Call-way, 4 релейных выхода 24 V NO, антибактериальная обработка - 3 модуля. Глубина: 29,5 мм



**02089.AB**  
Пульт вызова 2 выключателя освещения, специальная конструкция для предотвращения удущения, антибактериальной обработки



**02086**  
Пульт со шнуром простой



**02087**  
С 1 кнопкой



**02088**  
С 2 кнопками



**02097.2**  
Дисплей системы, тип монтажа настенный



**02097.1**  
Дисплей системы, тип монтажа настенный



**02098**  
Кронштейн для крепления дисплея



**02079**  
Интерфейс ethernet/RS485, 9 модуля x 17,5 мм

### Специальные выключатели



**14501.AB**  
Кнопка вызова для контуров НР и НЗ, антибактериальной обработки - 2 модуля. Глубина: 36 мм



**14502**  
Кнопка вызова НР и розетки DIN на 7 полюсов - 2 модуля. Глубина: 37 мм



**14503.AB**  
Кнопка вызова со шнуром НР и НЗ, антибактериальной обработки - 2 модуля. Глубина: 36 мм



**14504.AB**  
Кнопка отключения НР и звуковая сигнализация, антибактериальной обработки - 2 модуля. Глубина: 36 мм

### Призматические индикаторы - 2 модуля\*



**14387.B**  
Белый. Глубина: 24 мм



**14387.R**  
Красный. Глубина: 24 мм



**14387.V**  
Зеленый. Глубина: 24 мм

### Коридорная лампочка



**02084**  
Светодиодная коридорная лампочка, четыре цвета, настенный монтаж

\* для ламп 14771 и 14777

Call-way: Аппараты

Принадлежности и устройства для установки на рейку DIN (60715 TH35)



**02090.2**  
Блок питания,  
24 Vdc 5 А, 100-  
240 В~ 50/60 Гц



**02094**  
Согласующее устройство линий  
ethernet и аудио,  
9 модуля x 17,5 мм

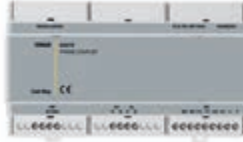

**02078**  
Соединитель телефонный,  
9 модуля x 17,5 мм



**02095**  
Последовательный  
интерфейс ESPA 4.4.4,  
9 модуля x 17,5 мм



**02096**  
Плата на 8 входов и 8 выходов,  
8 модуля x 17,5 мм

Кабель



**03061.E**  
Кабель кат. 5е FTP, Экрани-  
рованный, 4 пары, 24 AWG, с  
оплеткой LSZH, класс CPR Eca,  
пригодный для укладки в одном  
коробе с кабелями I категории  
(U0 = 400 V), цвет серый - 305 м



**03071.B2**  
Кабель кат. 6 U/UTP, 4 пары,  
23 AWG, с оплеткой LSZH,  
класс CPR B2ca, синий  
- 500 м



**03076.E**  
Кабель кат. 6 F/UTP, Экрани-  
рованный, 4 пары, 23 AWG, с  
оплеткой LSZH, класс CPR Eca,  
пригодный для укладки в одном  
коробе с кабелями I категории  
(U0 = 400 V), зеленая - 500 м



**03086.B2**  
Кабель кат. 6A F/FTP,  
Экранированный, 4 пары,  
23 AWG, с оплеткой LSZH,  
класс CPR B2ca, синий - 500 м



**03086.E**  
Кабель кат. 6A S/FTP, Экрани-  
рованный, 4 пары, 23 AWG, с  
оплеткой LSZH, класс CPR Eca,  
пригодный для укладки в одном  
коробе с кабелями I категории  
(U0 = 400 V), оранжевый - 500 м

Устройства - антибактериальной обработки\*\*



**14041.AB**  
Заглушка.  
Глубина:  
10 мм



**14001.AB**  
1П выключатели,  
16 AX 250 V~.  
Глубина:  
24 мм



**14015.AB**  
2П выключатели,  
16 AX 250 V~.  
Глубина:  
24 мм



**14013.AB**  
1П реверсивные  
выключатели,  
16 AX 250 V~.  
Глубина:  
24 мм



**14005.AB**  
1П переключате-  
ли, 16 AX 250 V~.  
Глубина:  
24 мм



**14008.AB**  
1П НР 10 А  
нажимные кнопки,  
10 А 250 V~.  
Глубина:  
24 мм



**14022.AB**  
Взаимозаменяемые  
клавиши на 2 модуля,  
Без символа



**14052.AB**  
Специальные 1П  
выключатели,  
НР 10 А 250 V~,  
со шнурком.  
Глубина: 24 мм



**14136.AB.1**  
Диммеры  
MASTER,  
универсальная,  
потенциометр.  
Глубина: 40,5 мм

Штепсельные розетки - антибактериальной обработки\*\*



**14203.AB**  
Розетка SICURY  
2P+T 16 А 250 В~,  
по итальянскому  
стандарту P17/11.  
Глубина: 24 мм



**14210.AB**  
Розетка SICURY  
2P+T 16 А 250 В~,  
универсальный  
- 2 модуля.  
Глубина: 25 мм



**14208.AB**  
Розетка SICURY  
2P+T 16 А 250 В~, по  
немецкому стандарту  
- 2 модуля.  
Глубина: 28,4 мм



**14212.AB**  
Розетка SICURY  
2P+T 16 А 250 В~, по  
французскому  
стандарту - 2 модуля.  
Глубина: 25,4 мм



**14203.AB.R**  
Розетка SICURY  
2P+T 16 А 250 В~, по  
итальянскому  
стандарту типа  
P17/11, красный.  
Глубина: 24 мм



**14210.AB.A**  
Розетка SICURY  
2P+T 16 А 250 В~, универсальный,  
оранжевый  
- 2 модуля.  
Глубина: 25 мм



**14210.AB.R**  
Розетка SICURY  
2P+T 16 А 250 В~, универсальный,  
красный  
- 2 модуля.  
Глубина: 25 мм



**14210.AB.V**  
Розетка SICURY  
2P+T 16 А 250 В~, универсальный,  
зеленая  
- 2 модуля.  
Глубина: 25 мм



**14290.AB**  
Розетка для электробритв  
с изолирующим транс-  
форматором 20 ВА,  
выход 230 В~ и 120 В~  
- 3 модуля.  
Глубина: 41 мм



**14330.AB**  
Розетка 2P 6 А  
24 В (SELV) под  
вилку 01620.  
Глубина: 24 мм



**14320.AB**  
Розетка RJ11,  
6 положений 4  
контакта (6/4).  
Глубина: 32,6 мм



**14339.AB.13**  
Розетка RJ45  
с разъемом  
Netsafe Cat. 6,  
UTP.  
Глубина: 29,3 мм



**14339.AB.14**  
Розетка RJ45  
с разъемом  
Netsafe Cat. 6,  
FTP.  
Глубина: 29,3 мм



**14342.AB**  
Розетки  
для RJ45,  
8-позиций/  
8-провода (8/8).  
Глубина: 32,6 мм



**14300.AB.01**  
Коаксиальная розетка  
TV-RD-SAT 5-2400 МГц,  
для непосредственного  
соединения, затухание  
1 дБ. Глубина: 21,6 мм

\*\* Накладки из антибактериального материала, со стр. 378

Белый

Silver

By-alarm: Система охранной сигнализации



**01700**  
 центральный пункт управления (пункт централизованного наблюдения), ~230 В 50 Гц, 8 входов с возможностью расширения до 24, настенный монтаж  
**01700.DE**  
 Как выше, версия на немецком языке  
**01700.120**  
 Как выше, 120 V~ 60 Hz



**01703**  
 центральный пункт управления (пункт централизованного наблюдения), ~230 В 50 Гц, 8 входов с возможностью расширения до 64, настенный монтаж  
**01703.DE**  
 Как выше, версия на немецком языке  
**01703.120**  
 Как выше, 120 V~ 60 Hz



**01705**  
 Клавиатура с подсветкой и дисплеем, 12 В пост. тока, настенный монтаж  
**01705.DE**  
 Как выше, версия на немецком языке



**01715**  
 Наружная сирена  
**01716**  
 Наружная сирена, имитирующая наличие охранной сигнализации



**01717**  
 Дополнительный блок питания, ~230 В 50/60 Гц 1,5 А, настенный монтаж  
**01717.120**  
 Как выше, 120 V~



**01704**  
 Модуль расширения на 8 входов



**01709**  
 Модуль расширения на 4 входов



**01710**  
 Модуль расширения на 4 выходов



**01711**  
 Изолированный интерфейс для регенерации сигнала шины



**01713.EN**  
 Модуль голосового синтезатора для центрального пульта управления, английский язык



**01707**  
 Антенна с высоким коэффициентом усиления GSM-сигнала (двухчастотный GSM)



**01708**  
 Коммуникатор PSTN (ТСОП), для центрального пульта управления



**01706**  
 Модуль передатчик/приемник GSM Двухчастотный GSM/GPRS 900/1800 МГц



**01725**  
 Интерфейсы и кабели конфигурирования



**01714**  
 Кожух с защитой от вырывания для модулей расширения, настенный монтаж



**01736**  
 Удлинительный кабель для антенны соединителя By-alarm GSM Dual Band 01706, длина 10 м



**14479**  
 ИК и микроволновый датчик присутствия - 2 модуля. Глубина: 25,5 мм



**14496**  
 Внутренняя сирена - 3 модуля. Глубина: 36 мм



**14479.SL**  
 ИК и микроволновый датчик присутствия - 2 модуля. Глубина: 25,5 мм



**14496.SL**  
 Внутренняя сирена - 3 модуля. Глубина: 36 мм



**14478**  
 Активатор/считыватель. Глубина: 40,4 мм



**14478.SL**  
 Активатор/считыватель. Глубина: 40,4 мм



**01718.G**  
 Ключ транспондер, зеленый



**01718.Y**  
 Ключ транспондер, желтый

Белый

Silver

### By-alarm: Система охранной сигнализации



**01720**  
Комбинированный извещатель (пассивный инфракрасный и радиоволновой каналы), невосприимчивый к перемещению животных, настенный монтаж



**01721**  
Комбинированный извещатель (пассивный инфракрасный и радиоволновой каналы), антимакирование, контроль "подползания", настенный монтаж



**01723**  
Комбинированный извещатель, с зоной обнаружения типа "занавес", IP54, наружный для проходов и проемов, настенный монтаж



**01739**  
Пассивный инфракрасный датчик присутствия для наружной защиты зданий, экранное обнаружение на расстоянии 12 м с каждой стороны (слева и справа), IP55, 1 вход для акустического контроля, 2 НО и НЗ релейных выходы 28 В пост. тока 0,2 А, настенный монтаж, питание 10-28 В пост. тока, 38 мА



**01740**  
Экранный детектор для защиты таких проемов как двери, окна, крытые террасы, проходы и остекления, экранное обнаружение на коротком расстоянии с линзой, регулируемой до 2 м или 5 м, функция защиты от маскирования, 1 НО или НЗ релейный выход 28 В пост. тока, 0,1 А, настенный монтаж, питание 9,5-18 В пост. тока, 20 мА



**01820**  
Магнитный контакт для встраиваемой установки



**01722**  
Комбинированный извещатель, с зоной обнаружения типа "занавес", для проходов и проемов, настенный монтаж



**01724**  
Датчик воды для защиты от затопления, напольный монтаж



**01821**  
Магнитный контакт в металлч. для встраиваемой установки



**01822**  
Магнитный контакт для установки на поверхности



**01823**  
Магнитный контакт в металлическом контейнере для поверхностного монтажа



**01825**  
Электромеханический контакт со шнуром для жалюзи



**01826**  
Электромеханический инерционный контакт для окон и дверей



Белый

Silver

### By-alarm: Система охранной сигнализации

#### Кабели



##### 01732.E

Кабель для системы By-alarm, 2x0,22 мм<sup>2</sup>, с оболочкой LSZH, класс CPR Еса, следовательно, пригодный для укладки в одном коробе с кабелями I категории (U0 = 400 V), белая - 100 м



##### 01733.E

Кабель для системы By-alarm, 2x0,50 мм<sup>2</sup> + 2x0,22 мм<sup>2</sup>, с оболочкой LSZH, класс CPR Еса, следовательно, пригодный для укладки в одном коробе с кабелями I категории (U0 = 400 V), белая - 100 м



##### 01734.E

Кабель для системы By-alarm, 2x0,50 мм<sup>2</sup> + 4x0,22 мм<sup>2</sup>, с оболочкой LSZH, класс CPR Еса, следовательно, пригодный для укладки в одном коробе с кабелями I категории (U0 = 400 V), белая - 100 м



##### 01735.E

Кабель для системы By-alarm, 2x0,50 мм<sup>2</sup> + 6x0,22 мм<sup>2</sup>, с оболочкой LSZH, класс CPR Еса, следовательно, пригодный для укладки в одном коробе с кабелями I категории (U0 = 400 V), белая - 100 м

#### Радиоустройства



##### 01726

Извещатель с зоной обнаружения типа "занавес" для проходов и проемов



##### 01727.1

Извещатель с магнитным контактом для окон и дверей с детектором удара, коричневый



##### 01727.1.B

Извещатель с магнитным контактом для окон и дверей с детектором удара, Белый



##### 01728

Инфракрасный извещатель



##### 01731

Комбинированный извещатель, с зоной обнаружения типа "занавес", IP54, наружный для проходов и проемов



##### 01729

Двусторонний радиочастотный интерфейс, 868 МГц



##### 01730

Двусторонний радиочастотный пульт ДУ, 868 МГц

## Накладки

### металл

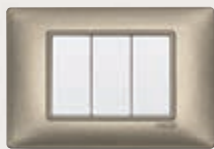

70 Металлик бронзовый



71 Серебро  
металлизированное



Δ 72 Зеленая  
металлизированная



Δ 73 Синяя  
металлизированная



74 Никель перламутровый

### Натуральное дерево



Δ 61 Клен натуральный



Δ 62 Груша натуральная



Δ 63 Вишня натуральная

### Технополимер



01 Белый



02 Цвет слоновой кости



03 Бежевый



Δ 04 Кремовый



05 Черный



25 Матовое золото



Δ 31 Ясень



Δ 32 Красная сосна



Δ 33 Макоре

### Reflex



40 Reflex пепел



41 Reflex снег

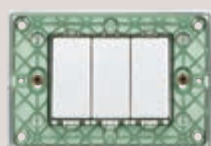

Δ 42 Reflex воздух



43 Reflex янтарь



44 Reflex мята



51 Reflex рубин

Δ В наличии до истощения запасов на складе



Δ 75.01 Перламутровое серебро



76 Античная латунь



81 Зашкуренный алюминий



06 Гранитно-белый



20 Матовое серебро



21 Матовый никель



22 Матовый шампань



Δ 23 Переливчато-коричневый



24 Блестящее золото



45 Reflex вода



Δ 46 Reflex лимон



47 Reflex изумруд



48 Reflex апельсин



49 Reflex табак



50 Reflex сапфир

**Примечание:** изменения зернистости, цвета или гладкости поверхности накладок, изготовленных из природного камня, дерева и стекла подтверждают натуральность текстуры накладок и гарантируют подлинность материала

## Накладки стандарта Великобритании

### Металлизированный технополимер

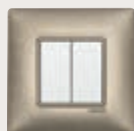

70 Металлик  
бронзовый



71 Серебро  
металлизированное



Δ 72 Зеленая  
металлизированная



Δ 73 Синяя  
металлизированная

### Технополимер



01 Белый



02 Цвет  
слоновой кости



03 Бежевый



Δ 04 Кремовый



05 Черный



06 Гранитно-  
белый



20 Матовое  
серебро



21 Матовый  
никель

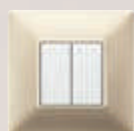

22 Матовый  
шампань



23 Переливчато-  
коричневый

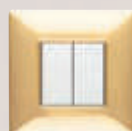

24 Блестящее  
золото

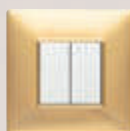

25 Матовое  
золото

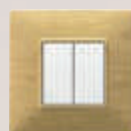

Δ 31 Ясень



Δ 32 Красная сосна



Δ 33 Макоре

### Reflex



40 Reflex пепел



41 Reflex снег



Δ 42 Reflex  
воздух



43 Reflex янтарь



44 Reflex мята



45 Reflex вода



Δ 46 Reflex лимон



47 Reflex изумруд



48 Reflex апельсин

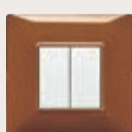

49 Reflex табак



50 Reflex сапфир



51 Reflex рубин

## Накладки стандарта Германии и Франции

### Металлизованный технополимер



26 Металлик  
бронзовый



27 Серебро  
металлизированное

### Технополимер



01 Белый



02 Цвет  
слоновой кости



03 Бежевый



Δ 04 Кремовый



05 Черный



06 Гранитно-  
белый



20 Матовое  
серебро



21 Матовый  
никель



22 Матовый  
шампань



Δ 23 Переливчато-  
коричневый

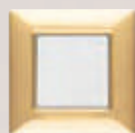

24 Блестящее  
золото

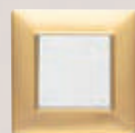

25 Матовое  
золото

### Reflex



40 Reflex пепел



41 Reflex снег



Δ 42 Reflex воздух



43 Reflex янтарь



44 Reflex мята



45 Reflex вода



Δ 46 Reflex лимон



47 Reflex изумруд



48 Reflex апельсин



49 Reflex табак



50 Reflex сапфир



51 Reflex рубин



# Руководство

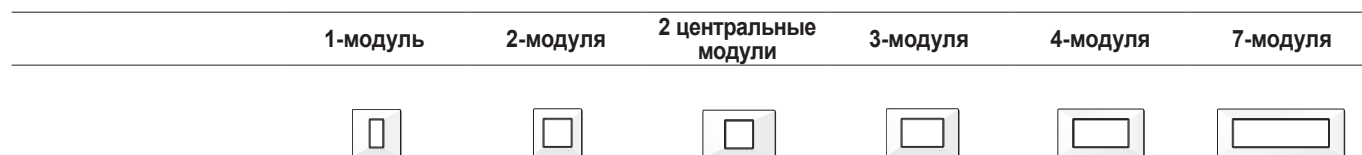

	1-модуль	2-модуля	2 центральные модули	3-модуля	4-модуля	7-модуля
<b>металл</b>						
Металлик бронзовый	14641.70	14642.70	14652.70	14653.70	14654.70	14657.70
Серебро металлизированное	14641.71	14642.71	14652.71	14653.71	14654.71	14657.71
Зеленая металлизированная	Δ 14641.72	Δ 14642.72	Δ 14652.72	Δ 14653.72	Δ 14654.72	Δ 14657.72
Синяя металлизированная	Δ 14641.73	Δ 14642.73	Δ 14652.73	Δ 14653.73	Δ 14654.73	Δ 14657.73
Никель перламутровый	14641.74	14642.74	14652.74	14653.74	14654.74	14657.74
Перламутровое серебро	Δ 14641.75.01	Δ 14642.75.01	Δ 14652.75.01	Δ 14653.75.01	Δ 14654.75.01	Δ 14657.75.01
Античная латунь	-	14642.76	-	14653.76	14654.76	14657.76
Зашкуренный алюминий	14641.81	14642.81	14652.81	14653.81	14654.81	14657.81
<b>Натуральное дерево</b>						
Клен натуральный	Δ 14641.61	Δ 14642.61	-	Δ 14653.61	Δ 14654.61	Δ 14657.61
Груша натуральная	Δ 14641.62	Δ 14642.62	-	Δ 14653.62	Δ 14654.62	Δ 14657.62
Вишня натуральная	Δ 14641.63	Δ 14642.63	-	Δ 14653.63	Δ 14654.63	Δ 14657.63
<b>Технополимер</b>						
Белый**	14641.01	14642.01-14642.AB.01	14652.01	14653.01-14653.AB.01	14654.01-14654.AB.01	14657.01-14657.AB.01
Цвет слоновой кости	14641.02	14642.02	14652.02	14653.02	14654.02	14657.02
Бежевый	14641.03	14642.03	14652.03	14653.03	14654.03	14657.03
Кремовый	Δ 14641.04	Δ 14642.04	Δ 14652.04	Δ 14653.04	Δ 14654.04	Δ 14657.04
Черный	14641.05	14642.05	14652.05	14653.05	14654.05	14657.05
Гранитно-белый	14641.06	14642.06	14652.06	14653.06	14654.06	14657.06
Матовое серебро	14641.20	14642.20	14652.20	14653.20	14654.20	14657.20
Матовый никель	14641.21	14642.21	14652.21	14653.21	14654.21	14657.21
Матовый шампань	14641.22	14642.22	14652.22	14653.22	14654.22	14657.22
Переливчато-коричневый	Δ 14641.23	Δ 14642.23	Δ 14652.23	Δ 14653.23	Δ 14654.23	Δ 14657.23
Блестящее золото	14641.24	14642.24	14652.24	14653.24	14654.24	14657.24
Матовое золото	14641.25	14642.25	14652.25	14653.25	14654.25	14657.25
Ясень	Δ 14641.31	Δ 14642.31	Δ 14652.31	Δ 14653.31	Δ 14654.31	Δ 14657.31
Красная сосна	Δ 14641.32	Δ 14642.32	Δ 14652.32	Δ 14653.32	Δ 14654.32	Δ 14657.32
Макоре	Δ 14641.33	Δ 14642.33	Δ 14652.33	Δ 14653.33	Δ 14654.33	Δ 14657.33
<b>Reflex</b>						
Reflex пепел	14641.40	14642.40	14652.40	14653.40	14654.40	14657.40
Reflex снег	14641.41	14642.41	14652.41	14653.41	14654.41	14657.41
Reflex воздух	Δ 14641.42	Δ 14642.42	Δ 14652.42	Δ 14653.42	Δ 14654.42	Δ 14657.42
Reflex янтарь	14641.43	14642.43	14652.43	14653.43	14654.43	14657.43
Reflex мята	14641.44	14642.44	14652.44	14653.44	14654.44	14657.44
Reflex вода	14641.45	14642.45	14652.45	14653.45	14654.45	14657.45
Reflex лимон	Δ 14641.46	Δ 14642.46	Δ 14652.46	Δ 14653.46	Δ 14654.46	Δ 14657.46
Reflex изумруд	14641.47	14642.47	14652.47	14653.47	14654.47	14657.47
Reflex апельсин	14641.48	14642.48	14652.48	14653.48	14654.48	14657.48
Reflex табак	14641.49	14642.49	14652.49	14653.49	14654.49	14657.49
Reflex сапфир	14641.50	14642.50	14652.50	14653.50	14654.50	14657.50
Reflex рубин	14641.51	14642.51	14652.51	14653.51	14654.51	14657.51

\*\* .AB: antibakterijske obrade

## Руководство

8-модуля	6 (4x4")-модуля	14 (7+7)-модуля	21 (7+7+7)-модуля	Для панелей 1-модуль	Для панелей 2-модуля
					
14668.70*	-	-	-	-	-
14668.71*	-	-	-	-	-
Δ 14668.72*	-	-	-	-	-
Δ 14668.73*	-	-	-	-	-
14668.74*	-	-	-	-	-
Δ 14668.75.01*	-	-	-	-	-
-	-	-	-	-	-
-	-	-	-	-	-
-	-	-	-	-	-
-	-	-	-	-	-
14668.01	14659.01	14690.01	14691.01	14666.01	14667.01
14668.02	14659.02	14690.02	14691.02	14666.02	14667.02
14668.03	14659.03	-	-	-	-
Δ 14668.04	Δ 14659.04	-	-	-	-
14668.05	14659.05	14690.05	14691.05	14666.05	14667.05
14668.06	14659.06	-	-	-	-
14668.20	-	14690.20	14691.20	14666.20	14667.20
14668.21	-	14690.21	14691.21	14666.21	14667.21
14668.22	-	-	-	-	-
Δ 14668.23	-	-	-	-	-
14668.24	-	-	-	-	-
14668.25	-	-	-	-	-
Δ 14668.31	-	-	-	-	-
Δ 14668.32	-	-	-	-	-
Δ 14668.33	-	-	-	-	-
14668.40	-	-	-	-	-
14668.41	-	-	-	-	-
Δ 14668.42	-	-	-	-	-
14668.43	-	-	-	-	-
14668.44	-	-	-	-	-
14668.45	-	-	-	-	-
Δ 14668.46	-	-	-	-	-
14668.47	-	-	-	-	-
14668.48	-	-	-	-	-
14668.49	-	-	-	-	-
14668.50	-	-	-	-	-
14668.51	-	-	-	-	-

## Накладки стандарта Великобритании: руководство по выбору





2-модуля

3-модуля/моноблок















5-модуля/моноблок













### Металлизированный технопolyмер

	Металлик бронзовый	14647.70	14648.70	14649.70
	Серебро металлизированное	14647.71	14648.71	14649.71
	Зеленая металлизированная	Δ 14647.72	Δ 14648.72	Δ 14649.72
	Синяя металлизированная	Δ 14647.73	Δ 14648.73	Δ 14649.73

### Технопolyмер

	Белый	14647.01	14648.01	14649.01
	Цвет слоновой кости	14647.02	14648.02	14649.02
	Бежевый	14647.03	14648.03	14649.03
	Кремовый	Δ 14647.04	Δ 14648.04	Δ 14649.04
	Черный	14647.05	14648.05	14649.05
	Гранитно-белый	14647.06	14648.06	14649.06
	Матовое серебро	14647.20	14648.20	14649.20
	Матовый никель	14647.21	14648.21	14649.21
	Матовый шампань	14647.22	14648.22	14649.22
	Переливчато-коричневый	Δ 14647.23	Δ 14648.23	Δ 14649.23
	Блестящее золото	14647.24	14648.24	14649.24
	Матовое золото	14647.25	14648.25	14649.25
	Ясень	Δ 14647.31	Δ 14648.31	Δ 14649.31
	Красная сосна	Δ 14647.32	Δ 14648.32	Δ 14649.32
	Макоре	Δ 14647.33	Δ 14648.33	Δ 14649.33

### Reflex































	Reflex пепел	14647.40	14648.40	14649.40
	Reflex снег	14647.41	14648.41	14649.41
	Reflex воздух	Δ 14647.42	Δ 14648.42	Δ 14649.42
	Reflex янтарь	14647.43	14648.43	14649.43
	Reflex мята	14647.44	14648.44	14649.44
	Reflex вода	14647.45	14648.45	14649.45
	Reflex лимон	Δ 14647.46	Δ 14648.46	Δ 14649.46
	Reflex изумруд	14647.47	14648.47	14649.47
	Reflex апельсин	14647.48	14648.48	14649.48
	Reflex табак	14647.49	14648.49	14649.49
	Reflex сапфир	14647.50	14648.50	14649.50
	Reflex рубин	14647.51	14648.51	14649.51

# Накладки стандарта Германии и Франции: руководство по выбору

	2-модуля	2+2-модуля (71 mm)	2+2+2-модуля (71 mm)	2+2+2+2-модуля (71 mm)	2+2-модуля (57 mm)	2+2+2-модуля (57 mm)

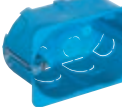















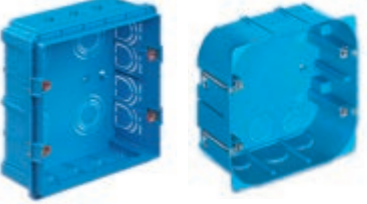

Металлизированный технополимер						
	Металлик бронзовый	14642.26	14643.26	14644.26	14669.26	-
	Серебро металлизированное	14642.27	14643.27	14644.27	14669.27	-
Технополимер						
	Белый**	14642.01-14642.AB.01	14643.01-14643.AB.01	14644.01-14644.AB.01	14669.01-14669.AB.01	14645.01 14646.01
	Цвет слоновой кости	14642.02	14643.02	14644.02	14669.02	14645.02 14646.02
	Бежевый	14642.03	14643.03	14644.03	14669.03	14645.03 14646.03
	Кремовый	Δ 14642.04	Δ 14643.04	Δ 14644.04	Δ 14669.04	Δ 14645.04 Δ 14646.04
	Черный	14642.05	14643.05	14644.05	14669.05	14645.05 14646.05
	Гранитно-белый	14642.06	14643.06	14644.06	14669.06	14645.06 14646.06
	Матовое серебро	14642.20	14643.20	14644.20	14669.20	14645.20 14646.20
	Матовый никель	14642.21	14643.21	14644.21	14669.21	14645.21 14646.21
	Матовый шампань	14642.22	14643.22	14644.22	14669.22	14645.22 14646.22
	Переливчато-коричневый	Δ 14642.23	Δ 14643.23	Δ 14644.23	Δ 14669.23	Δ 14645.23 Δ 14646.23
	Блестящее золото	14642.24	14643.24	14644.24	14669.24	14645.24 14646.24
	Матовое золото	14642.25	14643.25	14644.25	14669.25	14645.25 14646.25
Reflex						
	Reflex пепел	14642.40	14643.40	14644.40	14669.40	-
	Reflex снег	14642.41	14643.41	14644.41	14669.41	-
	Reflex воздух	Δ 14642.42	Δ 14643.42	Δ 14644.42	Δ 14669.42	-
	Reflex янтарь	14642.43	14643.43	14644.43	14669.43	-
	Reflex мята	14642.44	14643.44	14644.44	14669.44	-
	Reflex вода	14642.45	14643.45	14644.45	14669.45	-
	Reflex лимон	Δ 14642.46	Δ 14643.46	Δ 14644.46	Δ 14669.46	-
	Reflex изумруд	14642.47	14643.47	14644.47	14669.47	-
	Reflex апельсин	14642.48	14643.48	14644.48	14669.48	-
	Reflex табак	14642.49	14643.49	14644.49	14669.49	-
	Reflex сапфир	14642.50	14643.50	14644.50	14669.50	-
	Reflex рубин	14642.51	14643.51	14644.51	14669.51	-

## Типы монтажа

Модули	Коробки		Рамки	Накладки*
<b>1 и 2 модуля Ø 60 мм монтажная коробка</b>	<b>Монтаж в стену</b>   <b>V71001</b> Для кладки GW 650 °C, голубой <b>V71001.AU</b> GW 960 °C, черная	<b>Монтаж на стену</b>   <b>09971.A</b> глубина 43,5 мм, слоновая кость RAL 9001 <b>09971.01:</b> Белый	  <b>14601</b> 1 модуль, с зажимами <b>14601.G</b> как выше, серая  <b>14600</b> 1 модуль, без винтов <b>14600.G</b> как выше, серая	 <b>14641...</b> 1 модуль Размеры: 80x80x9 мм
	 <b>V71701</b> Для фиксации опорного каркаса, для монтажных рамок без сердечника, GW 850 °C, голубой	 <b>09972.01</b> глубина 30 мм, слоновая, Белый	    <b>14602</b> 2 модуля, с зажимами <b>14602.G</b> как выше, серая  <b>14603</b> 2 модуля, без винтов <b>14603.G</b> как выше, серая  <b>14604</b> 2 модуля, с зажимами  <b>14605</b> 2 модуля модуля, без винтов	  <b>14642...</b> 2 модуля Размеры: 80x80x9 мм  <b>14642.C.01</b> 2 модуля, технополимер, с крышкой. Размеры: 80x80x14 мм
<b>2 центральные модули</b>	<b>Монтаж в стену</b>   <b>V71001</b> Для кладки GW 650 °C, голубой <b>V71001.AU</b> GW 960 °C, черная	<b>Монтаж на стену</b>   <b>09971.A</b> глубина 43,5 мм, слоновая кость RAL 9001 <b>09971.01:</b> Белый	    <b>14602</b> 2 модуля, с зажимами <b>14602.G</b> как выше, серая  <b>14603</b> 2 модуля, без винтов <b>14603.G</b> как выше, серая  <b>14604</b> 2 модуля, с зажимами  <b>14605</b> 2 модуля модуля, без винтов	  <b>14652...</b> 2-х центральный модуль Горизонтально и вертикально Размеры: 119,5x80x9 мм
	  <b>V71303</b> Для кладки GW 650 °C, голубой <b>V71303.AU</b> GW 960 °C, черная  <b>V71703</b> Для полых стен GW 850 °C, голубой	 <b>09975.A</b> глубина 43,5 мм, слон. кость RAL 9001 <b>09975.01:</b> Белый	 <b>14612</b> 2 центральный модуль, с винтами	
<b>3</b>	<b>Монтаж в стену</b>    <b>V71303</b> Для кладки GW 650 °C, голубой <b>V71303.AU</b> GW 960 °C, черная  <b>V71703</b> Для полых стен GW 850 °C, голубой	<b>Монтаж на стену</b>   <b>09975.A</b> глубина 43,5 мм, слон. кость RAL 9001 <b>09975.01:</b> Белый	 <b>14613</b> 3 модуля, с винтами <b>14613.G</b> как выше, серая	 <b>14653...</b> 3 модуля Размеры: 119,5x80x9 мм



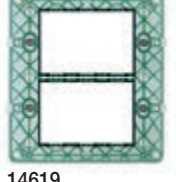





## Типы монтажа

Модули	Коробки	Рамки	Накладки*	
4	<p><b>Монтаж в стену</b></p>  <p><b>V71304</b> Для кладки GW 650 °C, голубой <b>V71304.AU</b> GW 960 °C, черная</p> <p><b>V71704</b> Для полых стен GW 850 °C, голубой</p>	<p><b>Монтаж на столе</b></p>  <p><b>14784</b> 4 модуля, белая Δ <b>14784.SL</b>: Silver</p>	 <p><b>14614</b> 4 модуля, с винтами</p>	 <p><b>14654...</b> 4 модуля Размеры: 142x80x9 мм</p>
7	<p><b>Монтаж в стену</b></p>  <p><b>V71306</b> Для кладки GW 650 °C, голубой <b>V71306.AU</b> GW 960 °C, черная</p> <p><b>V71706</b> Для полых стен GW 850 °C, голубой</p>	<p><b>Монтаж на столе</b></p>  <p><b>14787</b> 7 модулей, белая Δ <b>14787.SL</b>: Silver</p>	 <p><b>14617</b> 7 модулей, с винтами</p>	 <p><b>14657...</b> 7 модулей Размеры: 206x80x9 мм</p>
8 (4+4)	<p><b>Монтаж в стену</b></p>  <p><b>V71318</b> Для кладки GW 650 °C, голубой</p> <p><b>V71718</b> Для полых стен GW 850 °C, голубой</p>	<p><b>Монтаж на столе</b></p>  <p><b>14788</b> 8 модулей, белая Размеры: 142,2x150,3x134 мм</p>	 <p><b>01420</b> Сенсорный экран 4,3", серый <b>01420.B</b>: Белый <b>01420.BN</b>: нейтральная</p>  <p><b>21848.1...</b> Сенсорный экран Full Flat 4,3" Well-contact Plus, с держателем для установки в коробки на 8 модулей</p>  <p><b>14618</b> 8 модуля (4+4), С винтами</p>	 <p><b>14668...</b> 8 модулей Размеры: 142,5x151x9 мм</p>  <p><b>14668...</b> 8 модулей Размеры: 142,5x151x9 мм</p>
6 (3+3)	<p><b>Монтаж в стену</b></p>  <p><b>09996</b> Для кладки GW 650 °C, голубой <b>09996.AU</b> GW 960 °C, черная</p>		 <p><b>14619</b> 6 модуля (3+3/4x4"), С винтами</p>	 <p><b>14659...</b> 6 модулей 4x4" Размеры: 120x132x11 мм</p>

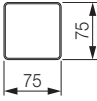
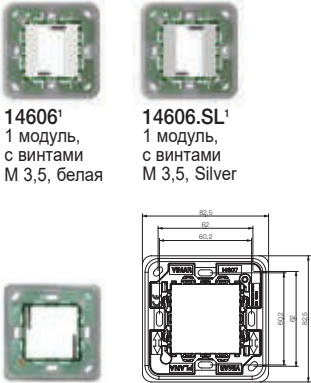
## Типы монтажа

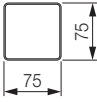
Модули	Коробки	Рамки	Накладки*	
14 (7+7)	<p><b>Монтаж в стену</b></p> <p>V71320 Для кладки GW 650 °C, голубой</p> <p>V71720 Для полых стен GW 850 °C, голубой</p>	<p><b>Монтаж на стену</b></p> <p>09920.01, Белая</p>	<p>14620... 14 модулей (7+7), с винтами</p>	<p>14690... 14 модулей (7+7) Размеры: 206x148x11 мм</p>
21 (7+7+7)	<p><b>Монтаж в стену</b></p> <p>V71321 Для кладки GW 650 °C, голубой</p> <p><b>Монтаж на стену</b></p> <p>09921.01, Белая</p>	<p>14621 21 модуль (7+7+7), с винтами</p>	<p>14691... 21 модуля (7+7+7) Размеры: 206x222x11 мм</p>	
1	<p><b>Для панелей</b></p> <p>16776.AU GW 960 °C</p>	<p>14626 1 модуль, с винтами</p>	<p>14666... 1 модуль Размеры: 40x80x9 мм</p>	
2	<p><b>Для панелей</b></p> <p>16776.AU x 2 GW 960 °C</p>	<p>14627 2 модуля, с винтами</p>	<p>14667... 2 модуля Размеры: 40x137x9 мм</p>	
1 и 2 модуля Ø 60 и 65 мм монтаж- ная коробка		<p>14601 1 модуль, с зажимами</p> <p>14600 1 модуль, без винтов</p>	<p>14641... 1 модуль Размеры: 80x80x9 мм</p>	
		<p>14601.G как выше, серая</p> <p>14600.G как выше, серая</p>	<p>14642... 2 модуля Размеры: 80x80x9 мм</p> <p>14642.C.01 2 модуля, технополимер, с крышкой. Размеры: 80x80x14 мм</p>	
		<p>14602 2 модуля, с зажимами</p> <p>14603 2 модуля, без винтов</p> <p>14604 2 модуля, с зажимами</p> <p>14605 2 модуля модуля, без винтов</p>	<p>14602.G как выше, серая</p> <p>14603.G как выше, серая</p> <p>14604 2 модуля, с зажимами</p> <p>14605 2 модуля, без винтов</p>	<p>14652... 2-х центральный модуль Размеры: 119,5x80x9 мм</p>

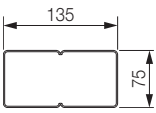
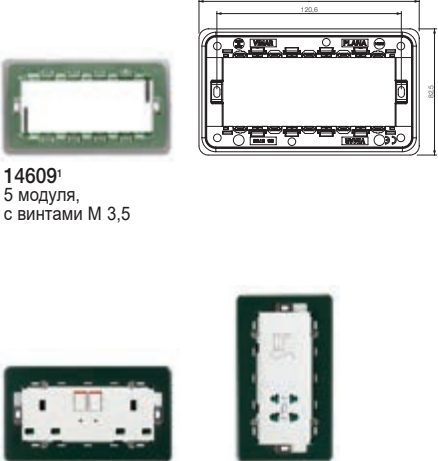
Установка по стандартам Великобритании

Модули	Коробки	Рамки/Устройства	Накладки*
<p>1 и 2</p>	<p>Монтаж в стену</p>  <p>Коробка для утепленного монтажа, 1 модуль Межцентровое расстояние: 60,3 мм</p>	 <p>14606<sup>1</sup> 1 модуль, с винтами М 3,5, белая</p> <p>14606.SL<sup>1</sup> 1 модуль, с винтами М 3,5, Silver</p> <p>14607<sup>1</sup> 2 модуля, с винтами М 3,5</p>	 <p>14647<sup>1</sup>... 2 модуля Размеры: 95x95x9 мм</p>
<p>3 модулей и моноблок</p>	<p>Монтаж в стену</p>  <p>Коробка для утепленного монтажа, 1 модуль Межцентровое расстояние: 60,3 мм</p>	 <p>14608<sup>1</sup> 3 модуля, с винтами М 3,5</p> <p>14215 Пример установки моноблока по горизонтали</p> <p>14017 Пример установки моноблока по вертикали</p>	 <p>14648<sup>1</sup>... 3 модуля. Для вертикальной и горизонтальной установки. Размеры: 95x95x9 мм</p>
<p>5 модулей и моноблок</p>	<p>Монтаж в стену</p>  <p>Коробка для утепленного монтажа, 2 модуля Межцентровое расстояние: 120,6 мм</p>	 <p>14609<sup>1</sup> 5 модуля, с винтами М 3,5</p> <p>14222 Пример установки моноблока по горизонтали</p> <p>14291 Пример установки моноблока по вертикали</p>	 <p>14649<sup>1</sup>... 5 модуля. Для вертикальной и горизонтальной установки. Размеры: 155x95x9 мм</p>

\* Накладки, 380 стр.

<sup>1</sup> Устройство соответствует норме BS 5733

Размеры при монтаже: межосевое расстояние 71 мм и 57 мм

Модули	Коробки	Рамки
<p><b>2+2</b> 71 мм между центрами</p>		<p>2 x 14602 2 модулей, с зажимами</p> <p>2 x 14603 2 модулей, с зажимами</p>
<p><b>2+2+2</b> 71 мм между центрами</p>		<p>3 x 14602 2 модулей, с зажимами</p> <p>3 x 14603 2 модулей, с зажимами</p>
<p><b>2+2+2+2</b> 71 мм между центрами</p>		<p>4 x 14602 2 модулей, с зажимами</p> <p>4 x 14603 2 модулей, с зажимами</p>
<p><b>2+2</b> 57 мм между центрами</p>		<p>2 x 14605 2 модуля, без винтов</p>
<p><b>2+2+2</b> 57 мм между центрами</p>		<p>3 x 14605 2 модуля, без винтов</p>

Размеры при монтаже: межосевое расстояние 71 мм и 57 мм

		Накладки*
 <p>2 x 14602 2 модулей, с зажимами</p> <p>2 x 14603 2 модулей, с зажимами</p>		 <p><b>14643...</b> 4 (2+2) модуля, Горизонтально и вертикально. Размеры: 150,5x80x9 мм</p>
 <p>3 x 14602 2 модулей, с зажимами</p> <p>3 x 14603 2 модулей, с зажимами</p>		 <p><b>14644...</b> 6 (2+2+2) модуля, Горизонтально и вертикально. Размеры: 221,5x80x9 мм</p>
 <p>4 x 14602 2 модулей, с зажимами</p> <p>4 x 14603 2 модулей, с зажимами</p>		 <p><b>14669...</b> 8 (2+2+2+2) модуля, Горизонтально и вертикально. Размеры: 293x80x9 мм</p>
 <p>2 x 14604 2 модуля, с зажимами</p> <p>2 x 14605 2 модуля, без винтов</p>		 <p><b>14645...</b> 4 (2+2) модуля, Горизонтально и вертикально. Размеры: 136,5x80x9 мм</p>
 <p>3 x 14604 2 модуля, с зажимами</p> <p>3 x 14605 2 модуля, без винтов</p>		 <p><b>14646...</b> 6 (2+2+2) модуля, Горизонтально и вертикально. Размеры: 193,5x80x9 мм</p>

\* Накладки, 381 стр.



## Оглавление

---

Eikon

Arké

Plana

**Neve Up**

Индивидуализация

КОРПУСА и КОРОБКИ

## Neve Up

Устройства управления	408
Розетки электропитания и сигнальные разъемы	411
Сигнализация	415
Контроль климата	416
Решения для гостиниц	416
Smart home View Wireless	 417
Линейка накладок	418
Типы установки	422

## Neve Up

Чистые линии,  
современная форма.  
Надежное качество и  
итальянский дизайн.

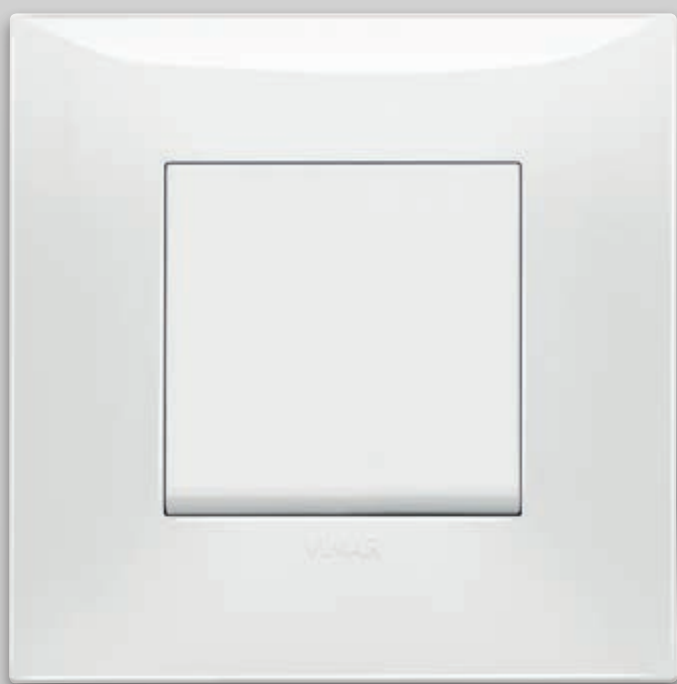





## Neve Up. Белый или черный?

Мы разработали комплексную систему переключателей и накладок, которая позволит вам создавать или обновлять свою электрическую систему гибким и модульным способом.







## Выберите стиль Total Look

**Total Look.** Узнаваемый стиль, идеально сочетающиеся клавиши Total Look белого и черного цвета “Матовый карбон”. Накладка и клавиши одного цвета.

Total Look - Белый

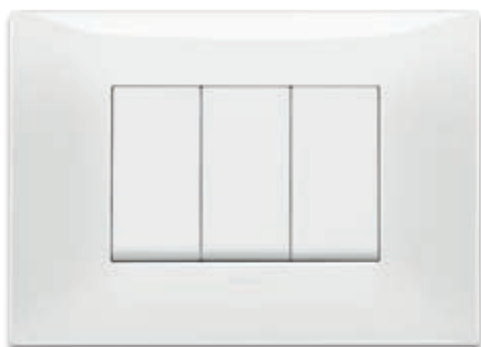

Total Look - Матовый карбон

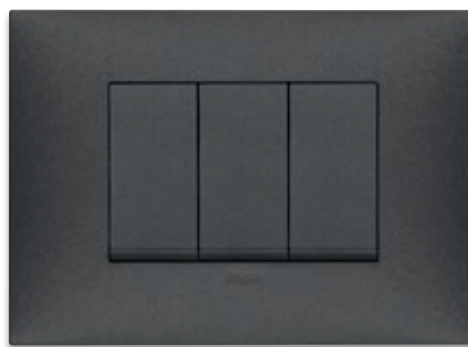

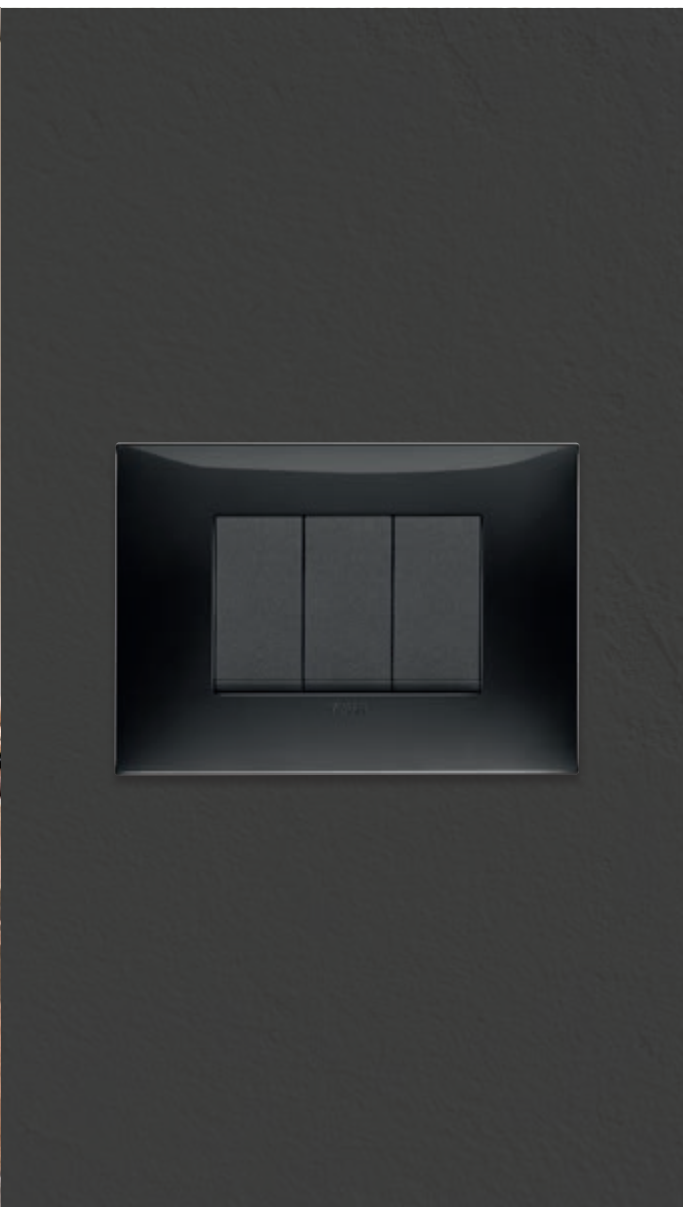

## Neve Up, новые покрытия от глянцевого до матового

Neve Up предлагает **новые варианты отделки**: от **глянцевой и сатинированной** (матовый белый, коричнево-серый, матовая terra, матовый черный) до **матированных металлов** (серебро, никель, титан, медь). **12 вариантов отделки** для сочетания с белыми клавишами и клавишами цвета «Матовый карбон».

### Glossy технополимер





**Matt** технополимер с матовой окраской



**Metal** технополимер с металлизированной окраской





## Простые и универсальные решения для дома и офиса.

### АВТОНОМНЫЙ ТЕРМОСТАТ

Дизайнерские устройства для оптимизированного управления климатом с диском регулировки температуры, 4 кнопками предварительного выбора ВКЛ/ВЫКЛ, выбором единиц измерения в °C/°F, летним и зимним режимами и возможностью регулировки яркости дисплея.

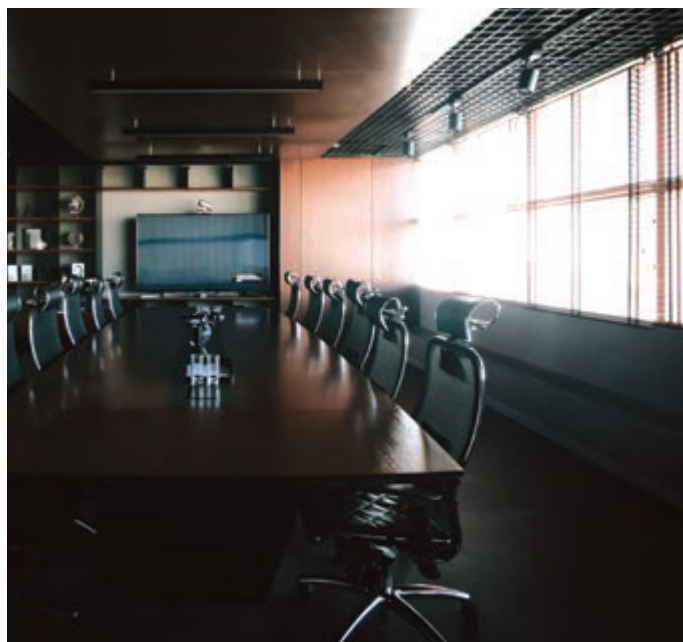

### USB-РОЗЕТКИ

USB-розетки типа A и C, позволяющие заряжать портативные устройства с максимальной скоростью. Идеально подходят для гостиничных номеров и офисов.



### УНИВЕРСАЛЬНЫЕ РЕГУЛЯТОРЫ

Универсальные регуляторы для управления и регулировки любого типа световых приборов, включая СИД и КЛЛ, а также для настройки минимальной интенсивности света без мерцания лампы.



### АВАРИЙНОЕ ОСВЕЩЕНИЕ

Аварийная лампа включается в случае внезапного отключения света и помогает сориентироваться даже в темноте.

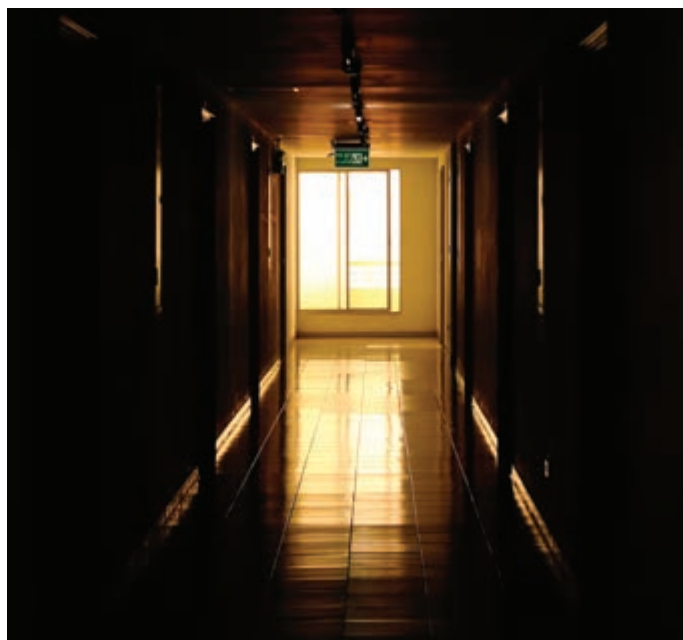

### ИНФРАКРАСНЫЙ ВЫКЛЮЧАТЕЛЬ

К нему не нужно прикасаться: выключатель с инфракрасным датчиком движения включает и выключает свет при прохождении мимо него человека. Кроме того, с помощью датчика сумерек он активируется и в местах с плохим освещением. Идеально подходит для оптимизации энергопотребления и предотвращения контакта с устройством.

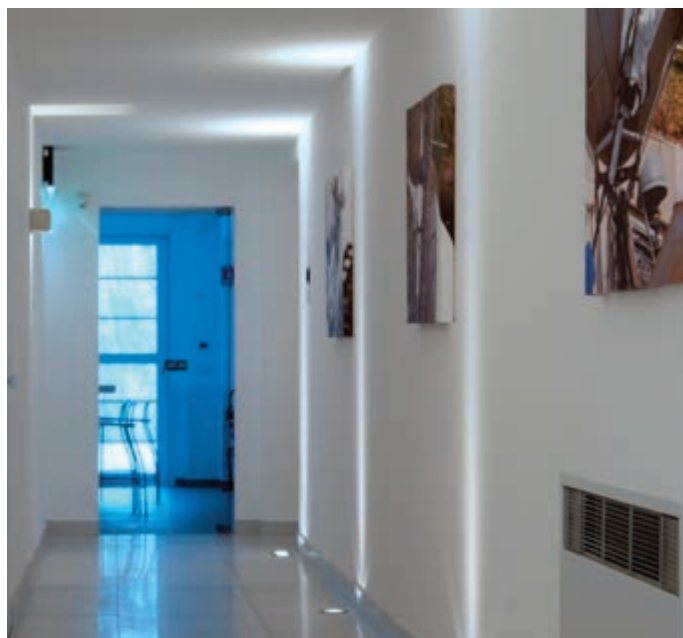



## Простые и универсальные решения для сектора гостеприимства.

### ОПТИМАЛЬНАЯ ТЕМПЕРАТУРА ВО ВСЕХ ПОМЕЩЕНИЯХ

Благодаря понятному дисплею и простоте использования термостата вы сможете легко и просто задавать температуру в любом помещении и в любое время изменять настройки прямо со своего смартфона или планшета.



### ВЫКЛЮЧАТЕЛЬ С КАРТОЙ-ТРАНСПОНДЕРОМ

Выключатель с картой-транспондером в номере отеля типа В&В («постель и завтрак») или небольшой гостиницы позволяет активировать все доступные в нем услуги.



### РОЗЕТКА ДЛЯ БРИТВЫ И КНОПКА СО ШНУРОМ

В номерах отеля типа В&В («постель и завтрак») или небольшой гостиницы должна быть розетка с изолирующим трансформатором на 20 ВА для бритв 230 В и 120 В, также кнопка экстренного вызова со шнуром в ванной для безопасности гостей.

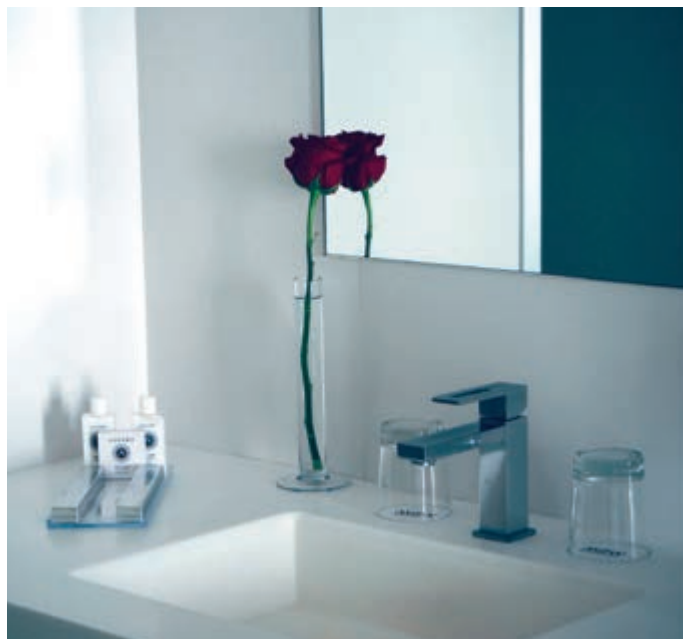

### СПЕЦИАЛЬНЫЕ КНОПКИ

Кнопки «Не беспокоить» и «Просьба сделать уборку» способствуют общению между гостем и обслуживающим персоналом для всеобщего спокойствия и благополучия.



### ШИРОКИЙ ВЫБОР ЭЛЕКТРИЧЕСКИХ РОЗЕТОК И РАЗЪЕМОВ ПЕРЕДАЧИ ДАННЫХ

Широчайший ассортимент разнообразных электрических розеток - от немецкого, французского и итальянского стандартов до евро-американского и американского. Разъемы для передачи данных типа USB и TV-RD-SAT, обеспечивающие надежное и скоростное высококачественное соединение.



## Neve Up. Свобода меняться.

Универсальные и модульные системы установки.

Благодаря разнообразию накладок - от 1-модульных до максимум 7- или 2+2+2+2-модульных, а также устройств управления и розеток на 1, 2 и 3 модуля, существуют решения для любых монтажных потребностей электрической системы. Выключатель комплектуется накладкой желаемого цвета и материала.

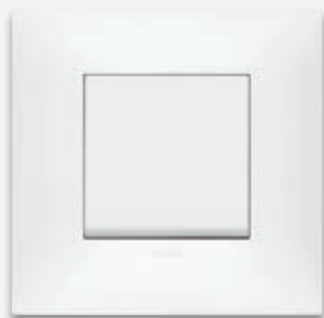

2 модуля

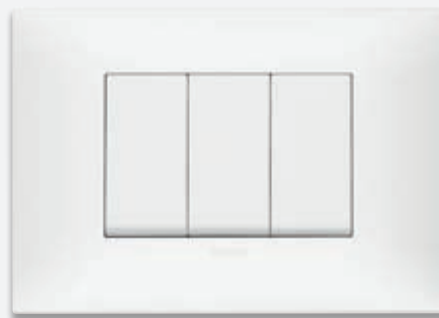

3 модуля

### Персонализация и подсветка

Устройства управления, доступные как в белом исполнении, так и в варианте "Матовый карбон", имеют подсветку и персонализируются с помощью символов с целью легкого и быстрого нахождения устройства пользователем и определения его функций.



### Модульные устройства

Комбинации с 1, 2 и 3-х модульными устройствами на 3-х модульной монтажной рамке.

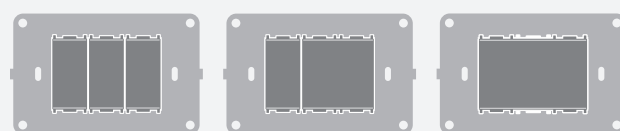

3 x 1

1 x 1 и 1 x 2

1 x 3

НАКЛАДКИ + ВЗАИМОЗАМЕНЯЕМЫЕ УСТРОЙСТВА + МОНТАЖНАЯ РАМКА



Вы можете со временем добавлять и менять функции в зависимости от своих потребностей.



2+2 модуля

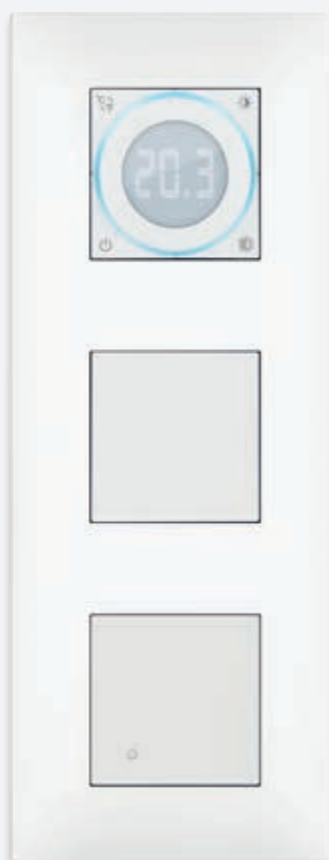

2+2+2 модуля, расположенные по вертикали

2+2+2 модуля, расположенные по горизонтали

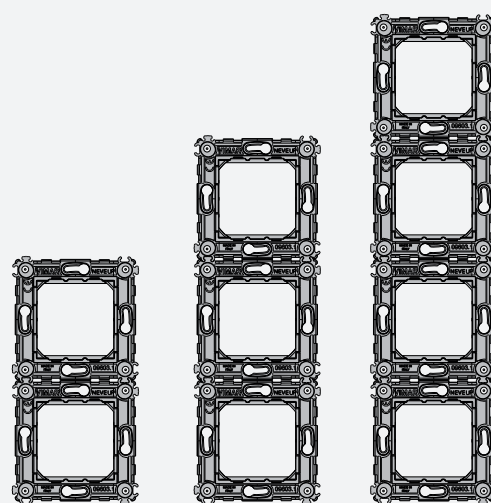

90°



Возможно использование многомодульных накладок с горизонтальным или вертикальным расположением модулей в зависимости от конкретных потребностей.

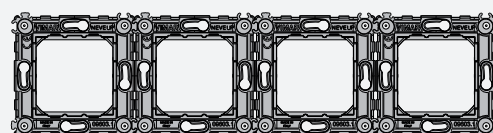
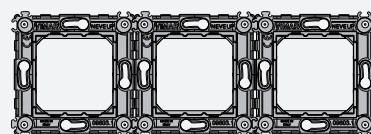
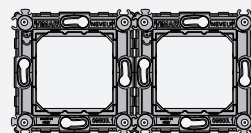
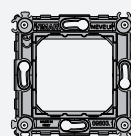

## Neve Up - это качество. Быстрая и простая установка. Мы продумываем каждую деталь.

### Простая установка

Установка упрощается благодаря монтажной рамке, оснащенной фиксаторами, которая обеспечивает прочное и безопасное закрепление устройства и его идеальное выравнивание с аккуратным и приятным эстетическим эффектом. Кроме того, фронтальная фиксация устройства обеспечивает доступ к системе в любой момент без необходимости извлекать монтажную рамку из коробки.



### Более эффективная передача электрической нагрузки

Использование для контактов таких благородных металлов, как серебро, облегчает проведение тока и снижает рабочую температуру контактов, что продлевает срок службы выключателя.

### Винтовые клеммы

Металлическая пластина в клеммах изогнута: это решение Vimar позволяет подключать кабели разных сечений. Таким образом гарантируется максимальное уплотнение как кабелей сечением 0,5-2,5 мм<sup>2</sup>, так и кабелей сечением 1,5-2,5 мм<sup>2</sup>.

### Со временем систему можно легко и гибко обновлять

- Фронтальное крепление устройства к уже встроенной в стену монтажной рамке.
- Клеммы разработаны для облегчения правильной затяжки клеммного винта.



### Идеальная выровненность клавиш на монтажной рамке.

Жесткость монтажной рамки гарантирует идеальное выравнивание клавиш, а ее особая конструкция компенсирует выступ встраиваемой коробки в случае гипсокартонных стен, обеспечивая идеальное прилегание накладки к стене.



## Великолепный эстетический результат даже на стенах из гипсокартона.









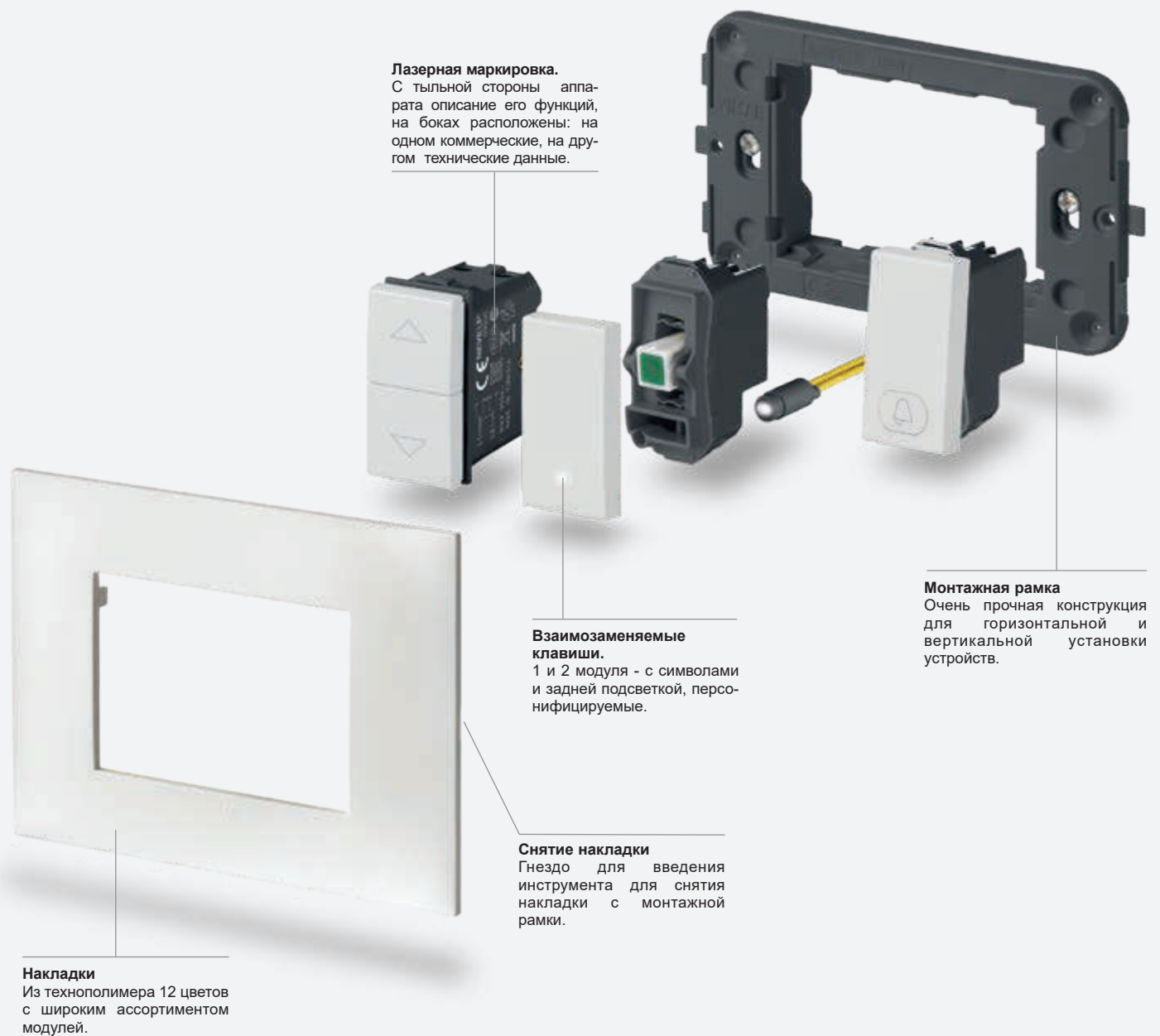

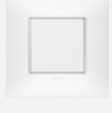













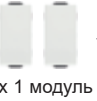







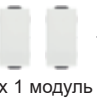
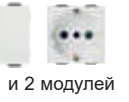
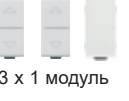
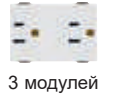

### Neve Up идеально подходит для установки на стены из гипсокартона

Специальная конструкция монтажной рамки позволяет устанавливать ее заподлицо с идеальным прилеганием накладки к стене. При установке на стены из гипсокартона она хорошо закрывает выступ встраиваемой коробки.



## Общие характеристики итальянский и американский стандарт



Состав	Коробки	Рамки	Модули	Накладки
 1 центральный модуль, круглая коробка   2 модулей, круглая коробка	 Монтаж в стену	 С/без винтов или с зажимами	 1 модуль   1 x 2 модулей   2 x 1 модуль	 1 центральный модуль*   2 модулей*
 Для 2 центральных модулей для круглой коробки или на 3 модуля	  Монтаж в стену	  С винтами	 2 модулей   2 x 1 модуль	 Для 2 центральных модулей*, вертикальная установка   Для 2 центральных модулей*, горизонтальная установка
 1 центральный модуль и 2 боковых модуля для коробки на 3 модуля   От 3 до 7 модулей	 Монтаж в стену	 С винтами   С винтами   С винтами	 1 модуль   2 x 1 модуль   1 и 2 модулей   3 x 1 модуль   3 модулей	 1 центральный модуль*   2 боковых модуля*   От 3 до 7 модулей*   Глухая накладка*
<b>Монтаж приборов Plana</b>				
 3 модуля с устройствами Plana	 Монтаж в стену	 Монтажная рамка для устройств Plana, С винтами	 3 x 1 модуль, устройства Plana	 Накладки Neve Up 3 модулей*

\*Для других комбинаций см. "Типы монтажа" стр. 422

## Общие характеристики стандарт Германии и Франции

### Лазерная маркировка.

С тыльной стороны аппарата описание его функций, на боках расположены: на одном коммерческие, на другом технические данные.

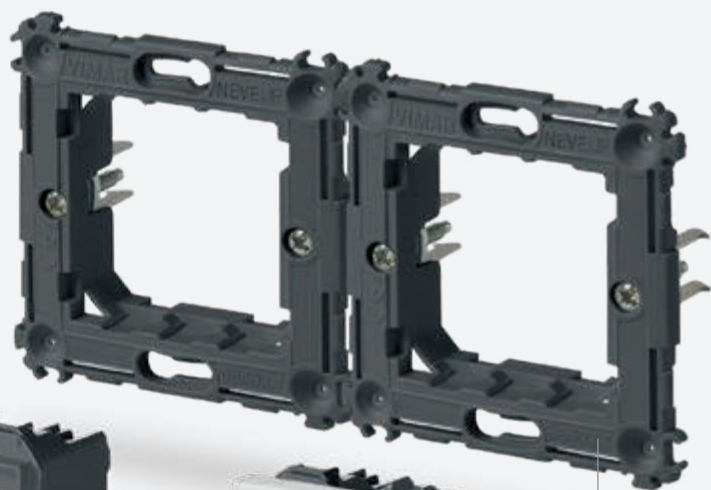

### Взаимозаменяемые клавиши.

1 и 2 модуля - с символами и задней подсветкой, персонализируемые.





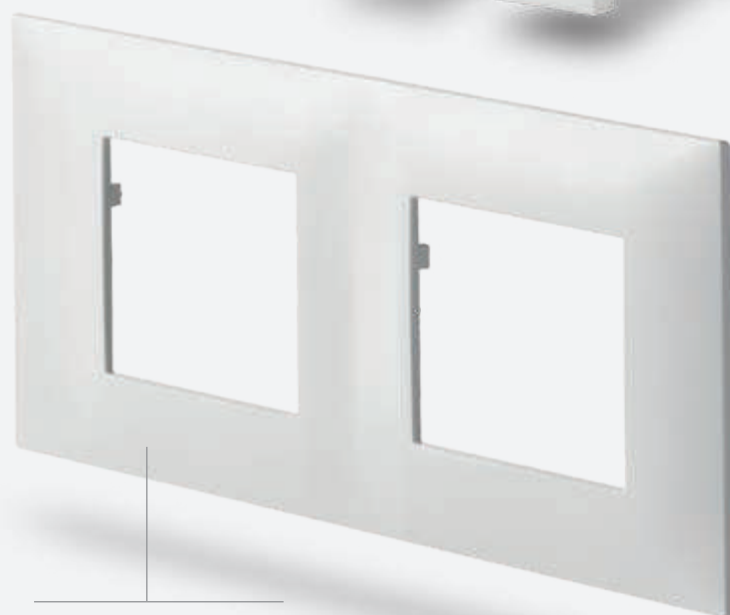





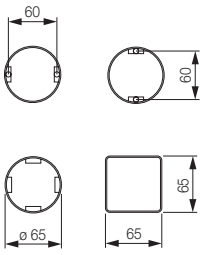

### Монтажная рамка

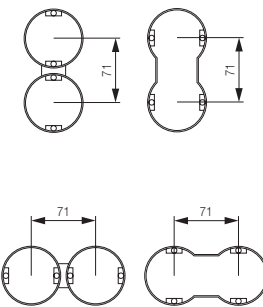
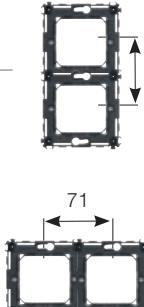
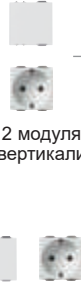
Очень прочная конструкция для горизонтальной и вертикальной установки устройств.

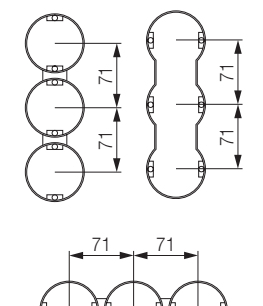
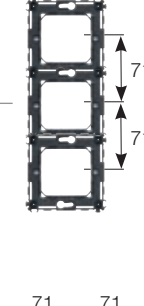

### Многомодульные наклейки

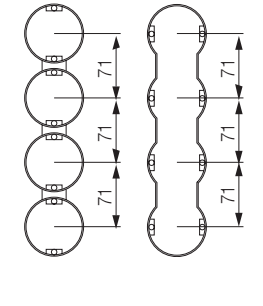
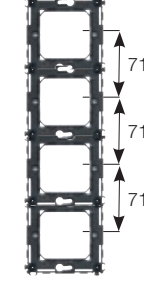
Гамма многомодульных накладок, на количество модулей от 2+2 до 2+2+2+2, для безопасной и эффективной горизонтальной и вертикальной установки в любой стране.

Состав	Коробки	Рамки	Модули	Накладки
 <p>2 модуля, коробки для встраиваемого монтажа диаметром 60 и 65 мм</p>			 <p>1 x 2 модуля</p>	 <p>2 модуля*</p>
 <p>2+2 модуля, межцентровое расстояние 71 мм</p>			 <p>2 x 2 модуля, по вертикали</p> <p>2 x 2 модуля, по горизонтали</p>	 <p>Вертикальное направление</p> <p>Горизонтальное направление</p>
 <p>2+2+2 модуля, межцентровое расстояние 71 мм</p>			 <p>3 x 2 модуля, по вертикали</p> <p>3 x 2 модуля, по горизонтали</p>	 <p>Вертикальное направление</p> <p>Горизонтальное направление</p>
 <p>2+2+2+2 модуля, межцентровое расстояние 71 мм</p>			 <p>4 x 2 модуля, по вертикали</p> <p>4 x 2 модуля, по горизонтали</p>	 <p>Вертикальное направление</p> <p>Горизонтальное направление</p>

\* Для других комбинаций см. "Типы монтажа" стр. 424



## Устройства

Белый

Carbon Matt

## Заглушки и выводы кабеля



**09041**  
Заглушка.  
Глубина:  
9 мм



**09044**  
Вывод кабеля.  
Глубина:  
11,1 мм



**09041.CM**  
Заглушка.  
Глубина:  
9 мм



**09044.CM**  
Вывод кабеля.  
Глубина:  
11,1 мм

## 1П выключатели 250 В~



**09001**  
16 АХ.  
Глубина:  
23,1 мм



**09001.2**  
16 АХ,  
- 2 модуля.  
Глубина:  
23,1 мм



**09001.CM**  
16 АХ.  
Глубина:  
23,1 мм



**09001.2.CM**  
16 АХ,  
- 2 модуля.  
Глубина:  
23,1 мм

## 2П выключатели 250 В~ (с подсветкой°)



**09015**  
16 АХ.  
Глубина:  
32,7 мм



**09015.CM**  
16 АХ.  
Глубина:  
32,7 мм

## Подключенный привод - скрытый монтаж



**03981**  
Устройство управления, с релейным выходом с НР-контактами 100-240 В 50/60 Гц для ламп накаливания 500 Вт, светодиодных ламп 100 Вт, электронных трансформаторов 250 ВА, флуоресцентных ламп 120 Вт, дистанционное управление, 1 вход для подсоединения проводного выключателя для вызова сценария, беспроводная технология Bluetooth® 5.0 для системы с mesh-топологией View Wireless и Zigbee 3.0





## 1П переключатели 250 В~



**09005**  
16 АХ.  
Глубина:  
23,1 мм



**09005.2**  
16 АХ,  
- 2 модуля.  
Глубина: 23,1 мм



**09005.CM**  
16 АХ.  
Глубина:  
23,1 мм



**09005.2.CM**  
16 АХ,  
- 2 модуля.  
Глубина: 23,1 мм

## 1П реверсивные выключатели 250 В~



**09013**  
16 АХ.  
Глубина:  
26,7 мм



**09013.2**  
16 АХ,  
- 2 модуля.  
Глубина: 26,7 мм



**09013.CM**  
16 АХ.  
Глубина:  
26,7 мм



**09013.2.CM**  
16 АХ,  
- 2 модуля.  
Глубина: 26,7 мм

Устройства

Белый	Carbon Matt
-------	-------------

1П НР 10 А нажимные кнопки 250 В~

<b>09008</b> 10 А. Глубина: 23,1 мм	<b>09008.2</b> 10 А - 2 модуля. Глубина: 23,1 мм

<b>09008.CM</b> 10 А. Глубина: 23,1 мм	<b>09008.2.CM</b> 10 А - 2 модуля. Глубина: 23,1 мм

Quid - Модули магнитных реле для управления освещением - скрытый монтаж

**03991**  
Модуль реле с последовательными импульсами ВКЛ/ВЫКЛ, 1 вход для кнопки с НР контактами, 1 релейный выход с НР контактами 10 А 220-240 В~ 50/60 Гц

**03992**  
Модуль реле с последовательными импульсами ВКЛ/ВЫКЛ, 1 вход для кнопки с НР контактами, 1 вход для кнопки переустановки, 1 релейный выход с НР контактами 10 А 220-240 В~ 50/60 Гц, световая индикация состояния нагрузки

**03993**  
Модуль реле с последовательными импульсами ВКЛ/ВЫКЛ, 1 вход для кнопки с НР контактами, 2 последовательных релейных выхода с НР контактами 10 А 220-240 В~ 50/60 Гц

Подсвечиваемые<sup>o</sup> механизмы (для использования со сменными клавишами 2-х цветов)

**09001.0.250<sup>1</sup>**  
1П 16 АХ 250 В~ выключатель.  
Глубина: 23,1 мм

**09005.0.250<sup>1</sup>**  
1П 16 АХ 250 В~ переключатель.  
Глубина: 23,1 мм

**09008.0.12<sup>1</sup>**  
1П НР 10 А 12 В нажимная клавиша.  
Глубина: 23,1 мм

**09008.0.250<sup>1</sup>**  
1П НР 10 А 250 В~ нажимная клавиша.  
Глубина: 23,1 мм

1-модульные взаимозаменяемые клавиши

<b>09021</b> Без подсветки	<b>09021.N</b> Без символа, с подсветкой	<b>09021.G</b> Под персонализацию	<b>09026.DND</b> Do Not Disturb, с диффузором, с подсветкой

<b>09026.PLS</b> Please Clean, с диффузором, с подсветкой	<b>09021.C</b> Символ звонка, с подсветкой	<b>09021.L</b> Символ света, с подсветкой	<b>09021.P</b> Символ ключа, с подсветкой

<b>09021.F</b> Символ вентилятора, с подсветкой	<b>09021.H</b> Символ пламени, с подсветкой	<b>09021.S</b> Символ включения, с подсветкой

<b>09021.CM</b> Без подсветки	<b>09021.N.CM</b> Без символа, с подсветкой	<b>09021.G.CM</b> Под персонализацию	<b>09026.DND.CM</b> Do Not Disturb, с диффузором, с подсветкой

<b>09026.PLS.CM</b> Please Clean, с диффузором, с подсветкой	<b>09021.C.CM</b> Символ звонка, с подсветкой	<b>09021.L.CM</b> Символ света, с подсветкой	<b>09021.P.CM</b> Символ ключа, с подсветкой

<b>09021.F.CM</b> Символ вентилятора, с подсветкой	<b>09021.H.CM</b> Символ пламени, с подсветкой	<b>09021.S.CM</b> Символ включения, с подсветкой

2-модульные взаимозаменяемые клавиши

<b>09022</b> Без подсветки	<b>09022.N</b> Без символа, с подсветкой

<b>09022.CM</b> Без подсветки	<b>09022.N.CM</b> Без символа, с подсветкой

<sup>o</sup> Лампы и сигнальные устройства стр. 440

<sup>1</sup> В комплекте с белой лампой

## Устройства

Белый

Carbon Matt

### Специальные 1П выключатели 250 В~



**09052**  
НР 10 А,  
со шнурком.  
Глубина: 24,7 мм



**09052.CM**  
НР 10 А,  
со шнурком.  
Глубина: 24,7 мм



**09050**  
НР 10 А с подсвечи-  
ваемой табличкой  
- 2 модуля.  
Глубина: 25,2 мм

### Устройства для управления жалюзи 250 В~



**09060**  
2 кнопки  
2П 10 АХ, с  
центральным  
выкл.  
Глубина:  
33,5 мм



**09062**  
2 взаимозамя-  
кающих кнопки  
1П НР 10 А.  
Глубина:  
29 мм



**09060.CM**  
2 кнопки  
2П 10 АХ, с  
центральным  
выкл.  
Глубина:  
33,5 мм



**09062.CM**  
2 взаимозамя-  
кающих кнопки  
1П НР 10 А.  
Глубина:  
29 мм

### Quid - Электронный релейный модуль и центральный модуль для управления жалюзи



**03996**  
С поворотными ламелями, с  
релейными выходами для  
управления электродвигателем с  
cosφ 0,6 2 А 220-240 В~ 50/60 Гц,  
сохранение положения в памяти



**03997**  
Центральный модуль, 2 входа для кнопки  
с НР контактами, 6 выходов для релейно-  
го модуля управления жалюзи Quid 03996,  
питание 220-240 В 50/60 Гц, установка в  
распределительных коробках или с зад-  
ней стороны устройства управления

### Подключенный привод для жалюзи - скрытый монтаж



**03982**  
Устройство управления для 1 жалюзи  
с поворотными ламелями с релейным  
выходом с перекидными контактами для  
электродвигателя с cosφ 0,6 2 А 100-240 В~  
50/60 Гц, дистанционное управление,  
беспроводная технология Bluetooth® 5.0  
для систем с mesh-топологией View Wireless  
и Zigbee 3.0



### Диммеры\*\*



**09135.1**  
MASTER,  
универсальная  
**09135.1.120**  
Как выше,  
120 В~.  
Глубина:  
41,5 мм



**09153**  
100-500 Вт  
кнопка,  
потенциометр  
230 В~.  
Глубина:  
40 мм



**\*09146**  
60-900 Вт  
60-300 ВА  
потенциометр  
230 В~.  
Глубина:  
40 мм



**09147**  
30-500 Вт  
30-300 ВА  
потенциометр  
120 В~.  
Глубина:  
40 мм



**09135.1.CM**  
MASTER,  
универсальная  
**09135.1.120.CM**  
Как выше,  
120 В~.  
Глубина:  
41,5 мм



**09153.CM**  
100-500 Вт  
кнопка,  
потенциометр  
230 В~.  
Глубина:  
40 мм



**\*09146.CM**  
60-900 Вт  
60-300 ВА  
потенциометр  
230 В~.  
Глубина:  
40 мм



**09147.CM**  
30-500 Вт  
30-300 ВА  
потенциометр  
120 В~.  
Глубина:  
40 мм

Устройства • Штепсельные розетки

Белый	Carbon Matt
-------	-------------

Регуляторы - управляемые нагрузки

Тип РЕГУЛЯТОРЫ НАГРУЗКИ	УНИВЕРСАЛЬНЫЕ							
	09135.1				09135.1.120			
	2-проводное соединение		3-проводное соединение		2-проводное соединение		3-проводное соединение	
	LE	TE	LE	TE	LE	TE	LE	TE
Лампы накаливания	40 ÷ 400 Вт	40 ÷ 300 Вт	40 ÷ 400 Вт	40 ÷ 300 Вт	40 ÷ 400 Вт	40 ÷ 300 Вт	40 ÷ 400 Вт	40 ÷ 300 Вт
Компактные флуоресцентные лампы (LFC)	10 ÷ 100 Вт макс. 5 ламп	10 ÷ 200 Вт макс. 10 ламп	10 ÷ 100 Вт макс. 5 ламп	10 ÷ 200 Вт макс. 10 ламп	10 ÷ 100 Вт макс. 5 ламп	10 ÷ 200 Вт макс. 10 ламп	10 ÷ 100 Вт макс. 5 ламп	10 ÷ 200 Вт макс. 10 ламп
Светодиодные лампы	5 ÷ 100 Вт макс. 10 ламп	5 ÷ 200 Вт макс. 20 ламп	3 ÷ 100 Вт макс. 10 ламп	3 ÷ 200 Вт макс. 20 ламп	5 ÷ 100 Вт макс. 10 ламп	5 ÷ 200 Вт макс. 20 ламп	3 ÷ 100 Вт макс. 8 ламп	3 ÷ 200 Вт макс. 16 ламп
Электронные трансформаторы для питания галогенных ламп	40 ÷ 300 ВА макс. 3 трансф. тип	40 ÷ 300 ВА макс. 5 трансф. тип	40 ÷ 300 ВА макс. 3 трансф. тип	40 ÷ 300 ВА макс. 5 трансф. тип	40 ÷ 300 ВА макс. 3 трансф. тип	40 ÷ 300 ВА макс. 5 трансф. тип	40 ÷ 300 ВА макс. 3 трансф. тип	40 ÷ 300 ВА макс. 5 трансф. тип

Регуляторы - управляемые нагрузки

Тип РЕГУЛЯТОРЫ НАГРУЗКИ	STANDARD		
	09153 (с двукратным нажимным переключателем и регулятором с поворотным потенциометром)	09146 (с поворотным потенциометром)	09147 (с поворотным потенциометром)
Лампы накаливания	100 - 500 Вт	60 - 900 Вт	30 - 500 Вт
Ферромагнитные трансформаторы		60 - 300 ВА 230 В~, 50/60 Гц	30 - 300 ВА 120 В~, 50/60 Гц

Сенсорные выключатели



**09181**  
освещения, HP 6 A 230 В~  
выход реле, 50/60 Гц.  
Глубина: 37 мм



**09181.CM**  
освещения, HP 6 A 230 В~  
выход реле, 50/60 Гц.  
Глубина: 37 мм

Штепсельные розетки итальянского стандарта, SICURY 2П+3 250 В~



**09201**  
10 А,  
P11.  
Глубина:  
23,2 мм



**09203**  
Врpса 16 А,  
P17/11.  
Глубина:  
23,2 мм



**09209**  
16 А. P30  
- 2 модуля.  
Глубина:  
29,3 мм



**09210**  
16 А, с заслонками  
- 2 модуля.  
Глубина:  
26,4 мм



**09201.CM**  
10 А,  
P11.  
Глубина:  
23,2 мм



**09203.CM**  
Врpса 16 А,  
P17/11.  
Глубина:  
23,2 мм



**09209.CM**  
16 А. P30  
- 2 модуля.  
Глубина:  
29,3 мм



**09210.CM**  
16 А, с заслонками  
- 2 модуля.  
Глубина:  
26,4 мм

Розетки по немецкому стандарту 2П+3 250 В~



**09208**  
16 А, немецкий  
стандарт  
- 2 модуля.  
Глубина:  
29,5 мм



**09208.C**  
16 А, немецкий  
стандарт, с крышкой  
- 2 модуля.  
Глубина:  
29,5 мм



**09208.CM**  
16 А, немецкий  
стандарт  
- 2 модуля.  
Глубина:  
29,5 мм



**09208.C.CM**  
16 А, немецкий  
стандарт, с крышкой  
- 2 модуля.  
Глубина:  
29,5 мм

## Штепсельные розетки

Белый

Carbon Matt

## Розетки по французскому стандарту 2П+3 250 В~



**09212**  
16 А, французский стандарт  
- 2 модуля.  
Глубина: 26,4 мм



**09212.CM**  
16 А, французский стандарт  
- 2 модуля.  
Глубина: 26,4 мм

## Евро-американский розетки 250 В~



**09233**  
2П 16 А, евро-американский (ø 4,8 мм).  
Глубина: 30 мм



**09234**  
SICURY 2П 16 А, евро-американский.  
Глубина: 30 мм



**09248**  
SICURY 2П+3 16 А, евро-американский - 2 модуля.  
Глубина: 26,5 мм



**09249**  
две SICURY 2П+3 16 А, евро-американский - 3 модуля.  
Глубина: 24,5 мм



**09233.CM**  
2П 16 А, евро-американский (ø 4,8 мм).  
Глубина: 30 мм

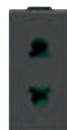

**09234.CM**  
SICURY 2П 16 А, евро-американский.  
Глубина: 30 мм



**09248.CM**  
SICURY 2П+3 16 А, евро-американский - 2 модуля.  
Глубина: 26,5 мм



**09249.CM**  
две SICURY 2П+3 16 А, евро-американский - 3 модуля.  
Глубина: 24,5 мм

## Прочие стандартные штепсельные розетки 127 В~



**09242**  
SICURY 2П+3 15 А, американский и саудовский



**09243**  
две SICURY 2П+3 15 А, мериканский и саудовский - 3 модуля

**09246**

две 2П+3 15 А, мериканский и саудовский - 3 модуля.  
Глубина: 26 мм

**09245**  
2П+3 15 А, американский и саудовский.  
Глубина: 27 мм



**09242.CM**  
SICURY 2П+3 15 А, американский и саудовский



**09243.CM**  
две SICURY 2П+3 15 А, мериканский и саудовский - 3 модуля

**09246.CM**

две 2П+3 15 А, мериканский и саудовский - 3 модуля.  
Глубина: 26 мм

**09245.CM**  
2П+3 15 А, американский и саудовский.  
Глубина: 27 мм

## Израильскому стандарту розетки SICURY 2П+3 250 В~



**09240**  
16 А, Израильскому стандарту - 2 модуля.  
Глубина: 29,7 мм



**09240.CM**  
16 А, Израильскому стандарту - 2 модуля.  
Глубина: 29,7 мм

## Универсальные розетки SICURY 2П+3 250 В~



**\*09257**  
13 А, Универсальные - 2 модуля.  
Глубина: 18,7 мм



**\*09257.CM**  
13 А, Универсальные - 2 модуля.  
Глубина: 18,7 мм



## Штепсельные розетки

Белый

Carbon Matt

розетки по американскому стандарту 2П+3 15 А 125 В~ 60 Гц



00296

Две розетки по американскому стандарту с дифференциальным автоматическим выключателем GFCI - 3 модуля. Глубина: 30,1 мм



00296.CM

Две розетки по американскому стандарту с дифференциальным автоматическим выключателем GFCI - 3 модуля. Глубина: 30,1 мм

Возможное совмещение - вилки и розетки, соответствующие зарубежным стандартам

ВИЛКА \ РОЗЕТКА	Немецкий	Французский	Евроамериканский				Американский Саудовский				Израильский	Multistandard
	09208...	09212...	09233	09234	09248	09249	09242	09245	09243	09246	09240	09257
Вилка, соответствующая итальянскому стандарту, типа S10	•	•	•	•	•	•					•	•
Вилка, соответствующая евростандарту 2П 2,5 А	•	•	•	•	•	•					•	•
Вилка 2 П+3 16 А 250 В ~ немецкий стандарт	•		○	○	○	○					○	○
Вилка 2 П+3 16 А 250 В ~ комбинированная в соответствии с немецким и французским стандартами	•	•	○	○	○	○					○	
Вилка 2 П 16 А 250 В ~ комбинированная в соответствии с немецким и французским стандартами	•	•	•	•	•	•					•	
Вилка 2 П+3 16 А 250 В ~ французский стандарт		•	○	○	○	○					○	
Вилка 2 П+3 10 А 250 В ~ швейцарский стандарт												•
Вилка 2 П+3 16 А 250 В ~ израильский стандарт											•	
Вилка 2 П+3 5 А 250 В ~ английский стандарт												•
Вилка 2 П+3 13 А 250 В ~ английский стандарт												•
Вилка 2 П+3 15 А 125 В ~ американский стандарт					•	•	•	•	•	•		
Вилка 2 П 15 А 127 В ~ американский стандарт и саудовский стандарт							•	•	•	•		
Вилка 2 П+3 10 А 250 В ~ бразильский стандарт												•
Вилка 2 П+3 10 А 250 В ~ китайский стандарт												•
Вилка 2 П+3 10 А 250 В ~ австралийский стандарт												•

• Стандарт на вилку, совместимую с розеткой;

○ Стандарт на вилку, совместимую с розеткой, без выполнения заземления.

### Розетки для бритв



09290

230 В~ 50/60 Гц, с изолирующим трансформатором 20 ВА, питание 230 В~ и 120 В~ - 3 модуля. Глубина: 42 мм



09290.CM

230 В~ 50/60 Гц, с изолирующим трансформатором 20 ВА, питание 230 В~ и 120 В~ - 3 модуля. Глубина: 42 мм

### Штепсельные розетки, SICURY 2П+3 250 В~ (для выделенных линий)



09203.R

Вреса 16 А Р17/11, красный. Глубина: 23,2 мм



09210.R

16 А, универсальная, красный - 2 модуля. Глубина: 26,4 мм



09208.A

16 А, немецкий стандарт, оранжевый - 2 модуля. Глубина: 29,5 мм



09208.R

16 А, немецкий стандарт, красный - 2 модуля. Глубина: 29,5 мм



09208.V

16 А, немецкий стандарт, зеленая - 2 модуля. Глубина: 29,5 мм



09240.R

16 А, Израильскому стандарту, красный - 2 модуля. Глубина: 29,7 мм

## Штепсельные розетки • Розетки для приема сигналов

Белый

Carbon Matt

## Блок питания USB



**09292**  
5 В 1,5 А,  
1 USB-A,  
120-230 В~  
50/60 Гц,  
Глубина:  
37 мм



**09292.C**  
5 В 1,5 А,  
1 USB-C,  
120-240 В~  
50/60 Гц,  
Глубина:  
37 мм



**09292.CM**  
5 В 1,5 А,  
1 USB-A,  
120-230 В~  
50/60 Гц,  
Глубина:  
37 мм



**09292.C.CM**  
5 В 1,5 А,  
1 USB-C,  
120-240 В~  
50/60 Гц,  
Глубина:  
37 мм

## Специальные розетки



**09330**  
2P 6 А 24 В (SELV)  
для разъемов 01620.  
Глубина: 25 мм



**09330.CM**  
2P 6 А 24 В (SELV)  
для разъемов 01620.  
Глубина: 25 мм

## Телефонные розетки



**09320**  
RJ11,  
6-позиций/  
4-провода (6/4).  
Глубина:  
33,6 мм



**09324**  
Израиль-  
скому  
стандарту.  
Глубина:  
33,4 мм



**09320.CM**  
RJ11,  
6-позиций/  
4-провода (6/4).  
Глубина:  
33,6 мм



**09324.CM**  
Израиль-  
скому  
стандарту.  
Глубина:  
33,4 мм

## Коаксиальные розетки TV-RD-SAT 5-2400 МГц (вывода Ø 9,5 мм штекерный и гнездовой типа F)



**09300.01**  
штекерный,  
Одинарное  
соединение  
1 дБ.  
Глубина:  
26,1 мм



**09300.10**  
штекерный,  
Сквозная  
10 дБ.  
Глубина:  
26,1 мм



**09302.01**  
разделитель сигналов,  
штекерный и гнездовой типа  
F, Одинарное соединение  
1 дБ - 2 модуля.  
Глубина: 22,1 мм



**09300.01.CM**  
штекерный,  
Одинарное  
соединение  
1 дБ.  
Глубина:  
26,1 мм



**09300.10.CM**  
штекерный,  
Сквозная  
10 дБ.  
Глубина:  
26,1 мм



**09302.01.CM**  
разделитель сигналов,  
штекерный и гнездовой типа  
F, Одинарное соединение  
1 дБ - 2 модуля.  
Глубина: 22,1 мм

## Коаксиальные разъемы TV-FM-SAT 5-2400 МГц (3 вывода: Ø 9,5 мм штекерный, гнездовой и типа F)



**09303**  
Одинарное соединение  
1 дБ - 2 модуля.  
Глубина: 22 мм



**09303.CM**  
Одинарное соединение  
1 дБ - 2 модуля.  
Глубина: 22 мм

## Коаксиальные розетки TV-RD-SAT 40-862 МГц (1 вывод: Ø 9,5 мм "папа") и тип F



**\*09313**  
простая.  
Глубина:  
29 мм



**09318**  
С соединителем  
"мама" тип F.  
Глубина: 9 мм



**\*09313.CM**  
простая.  
Глубина:  
29 мм



**09318.CM**  
С соединителем  
"мама" тип F.  
Глубина: 9 мм

Розетки для приема сигналов • Сигнализация

Белый

Carbon Matt

Resistori terminali si conectori coaxiali TV-RD-SAT 2400 MHz

- |  |   |   |  |  |  |
|--|---|---|--|--|--|
|  |   |   |  |  |  |
| <b>16330</b><br>Z 75 Ω, для частот до 2400 МГц | <b>01644</b><br>«папа» осевой вход кабеля | <b>01645</b><br>«мама» осевой вход кабеля | <b>01634</b><br>«папа» вход кабеля 90° | <b>01635</b><br>«мама» вход кабеля 90° | <b>01654</b><br>«папа», тип F, для кабеля RG59 |

Разъемы для передачи данных RJ45

- |   |  |   |  |   |  |   |  |   |  |
|---|--|---|--|---|--|---|--|---|--|
|   |  |   |  |   |  |   |  |   |  |
| <b>09338.9</b><br>Netsafe, кат. 5е, UTP. Глубина: 26 мм | <b>09339.6</b><br>Netsafe, кат. 6, UTP 110. Глубина: 34,2 мм | <b>09339.14</b><br>Netsafe, кат. 6, FTP. Глубина: 39,7 мм | <b>09339.16</b><br>Netsafe, кат. 6а, FTP. Глубина: 39,7 мм | <b>09338.C</b><br>Adaptor, RJ45 кат. 5/6 AMP, Lucent T. Глубина: 9 мм | <b>09338.9.CM</b><br>Netsafe, кат. 5е, UTP. Глубина: 26 мм | <b>09339.6.CM</b><br>Netsafe, кат. 6, UTP 110. Глубина: 34,2 мм | <b>09339.14.CM</b><br>Netsafe, кат. 6, FTP. Глубина: 39,7 мм | <b>09339.16.CM</b><br>Netsafe, кат. 6а, FTP. Глубина: 39,7 мм | <b>09338.C.CM</b><br>Adaptor, RJ45 кат. 5/6 AMP, Lucent T. Глубина: 9 мм |

Электромеханические звонки

- |   |  |
|---|--|
|   |  |
| <b>09373</b><br>230 В~ 50/60 Гц. Глубина: 32,5 мм | <b>09373.CM</b><br>230 В~ 50/60 Гц. Глубина: 32,5 мм |

Зуммеры

- |   |   |  |  |
|---|---|--|--|
|   |   |  |  |
| <b>09377</b><br>120 В~ 50/60 Гц. Глубина: 31,2 мм | <b>09378</b><br>230 В~ 50/60 Гц. Глубина: 31,2 мм | <b>09377.CM</b><br>120 В~ 50/60 Гц. Глубина: 31,2 мм | <b>09378.CM</b><br>230 В~ 50/60 Гц. Глубина: 31,2 мм |

Электронный переносной фонарь (с автоматическим аварийным устройством включения)

- |  |   |
|--|---|
|  |   |
| <b>09395</b><br>С высокоэффективным диодом, 230 В~ 50/60 Гц - 2 модуля. Глубина: 41,3 мм | <b>09395.CM</b><br>С высокоэффективным диодом, 230 В~ 50/60 Гц - 2 модуля. Глубина: 41,3 мм |

- 00910**  
Батарея Ni-MH 4,8 В 80 мАч для электронного переносного фонаря

## Контроль климата • Решения для гостиниц

Белый

Carbon Matt

### Термостаты и хронотермостаты (обогрев и кондиционирование)

**09470**

Термостат с колесиком, с релейным выходом 5(2) А 240 В~, отопление и кондиционирование в режиме ВКЛ/ВЫКЛ, устройство контроля температуры класса I (доля 1%), белая светодиодная подсветка с регулировкой интенсивности, питание 100 -240 В 50/60 Гц - 2 модуля. Глубина: 28,5 мм

**09470.CM**

Термостат с колесиком, с релейным выходом 5(2) А 240 В~, отопление и кондиционирование в режиме ВКЛ/ВЫКЛ, устройство контроля температуры класса I (доля 1%), белая светодиодная подсветка с регулировкой интенсивности, питание 100 -240 В 50/60 Гц - 2 модуля. Глубина: 28,5 мм

**02900.1**

Электронный термостат для управления температурой в помещении в режиме ВКЛ/ВЫКЛ (отопление, кондиционирование), устройство контроля температуры класса I (доля 1%), выход реле переключения 5(2) А 240 В~, питание от батареек AA LR6 1,5 В (не входят в комплект), настенный монтаж, белый

**01910**

Электронный хронотермостат для управления температурой в помещении в режиме ВКЛ/ВЫКЛ (отопление и кондиционирование), суточное/недельное программирование, устройство контроля температуры класса I (доля 1%), выход реле переключения 5(2) А 250 В~, питание от батареек AA LR6 1,5 В (не входят в комплект), настенный монтаж, белый

### Решения для гостиниц

**09026.DND**

Сменная клавиша  
1 модуль,  
Не беспокоить,  
с диффузором,  
с подсветкой

**09026.PLS**

Сменная клавиша  
1 модуль,  
Требуется уборка,  
с диффузором,  
с подсветкой

**09026.DND.CM**

Сменная клавиша  
1 модуль,  
Не беспокоить,  
с диффузором,  
с подсветкой

**09026.PLS.CM**

Сменная клавиша  
1 модуль,  
Требуется уборка,  
с диффузором,  
с подсветкой

**09097**

Клавиша 1P NO 10 А 230 В~, для гостиниц, с индикаторами "Не беспокоить" и "Требуется уборка" с подсветкой  
- 2 модуля. Глубина: 27,2 мм

**\*09257**

Розетка SICURY 2П+3 13 А 250 В~, Универсальные  
- 2 модуля.  
Глубина: 18,7 мм

**09290**

Розетка для электробритвы с изолирующим трансформатором 20 ВА, питание 230 В ~ 50-60 Гц, выход 230 В~ и 120 В~ - 3 модуля.  
Глубина: 42 мм

**\*09257.CM**

Розетка SICURY 2П+3 13 А 250 В~, Универсальные  
- 2 модуля.  
Глубина: 18,7 мм

**09290.CM**

Розетка для электробритвы с изолирующим трансформатором 20 ВА, питание 230 В ~ 50-60 Гц, выход 230 В~ и 120 В~ - 3 модуля.  
Глубина: 42 мм

**09463**

Электронный выключатель для вертикального бейджа, 120-230 В~ 50/60 Гц - 2 модуля. Глубина: 24,7 мм

**09465**

Электронный выключатель для вертикального бейджа, 230 В~ 50/60 Гц, 24 В~/24 В пост. тока (SELV) - 3 модуля.  
Глубина: 37 мм

**09463.CM**

Электронный выключатель для вертикального бейджа, 120-230 В~ 50/60 Гц - 2 модуля. Глубина: 24,7 мм

**09465.CM**

Электронный выключатель для вертикального бейджа, 230 В~ 50/60 Гц, 24 В~/24 В пост. тока (SELV) - 3 модуля.  
Глубина: 37 мм

## Smart home View Wireless • Принадлежности

Белый

Carbon Matt

## Smart home View Wireless - Подключенные устройства

 Bluetooth®

 Wi-Fi®
**OK14597.01**

Маршрутизатор IoT Bluetooth Wi-Fi для интеграции, конфигурации и управления View Wireless через облако и приложение для смартфонов и планшетов, источник питания 100-240 В, 50/60 Гц, монтаж на DIN-рейку (60715 TH35), занимает 2 модуля по 17,5 мм

Маршрутизатор установлен с опорой для монтажа на DIN-рейку

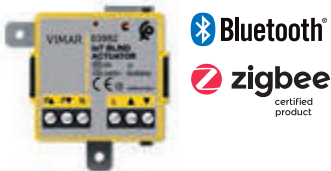

**03982**

Устройство управления для 1 жалюзи с поворотными ламелями с релейным выходом с перекидными контактами для электродвигателя с  $\cos\phi$  0,6 2 А 100-240 В~ 50/60 Гц, дистанционное управление, беспроводная технология Bluetooth® 5.0 для систем с mesh-топологией View Wireless и Zigbee 3.0

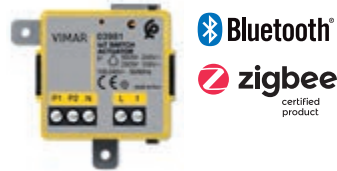
**03981**

Устройство управления, с релейным выходом с НР-контактами 100-240 В 50/60 Гц для ламп накаливания 500 Вт, светодиодных ламп 100 Вт, электронных трансформаторов 250 ВА, флуоресцентных ламп 120 Вт, дистанционное управление, 1 вход для подсоединения проводного выключателя для вызова сценария, беспроводная технология Bluetooth® 5.0 для системы с mesh-топологией View Wireless и Zigbee 3.0

**09473**

Термостат с колесиком, с релейным выходом 5(2) 240 В~, технология IoT на стандартной беспроводной технологии Bluetooth® 5.0 для создания ячеистой системы View Wireless, 1 вход для внешнего датчика температуры, отопление и кондиционирование в режиме ВКЛ/ВЫКЛ и ПИД, устройство контроля температуры класса I (доля 1%) в режиме ВКЛ/ВЫКЛ, класса IV (доля 2%) в режиме ПИД, белая светодиодная подсветка с регулировкой интенсивности, источник питания 100 -240 В~ 50/60 Гц - 2 модуля. Глубина: 28,5 мм

**09473.CM**

Термостат с колесиком, с релейным выходом 5(2) 240 В~, технология IoT на стандартной беспроводной технологии Bluetooth® 5.0 для создания ячеистой системы View Wireless, 1 вход для внешнего датчика температуры, отопление и кондиционирование в режиме ВКЛ/ВЫКЛ и ПИД, устройство контроля температуры класса I (доля 1%) в режиме ВКЛ/ВЫКЛ, класса IV (доля 2%) в режиме ПИД, белая светодиодная подсветка с регулировкой интенсивности, источник питания 100 -240 В~ 50/60 Гц - 2 модуля. Глубина: 28,5 мм

## Аксессуары для напольного монтажа

**V54303**

Напольная турель для установки устройств Neve Up в бокс V54903. Поставляется с 3-х модульной монтажной рамой

**V54903**

Ящик для пола установка турели V54303



## Glossy

(технополимер)



01 Белый (Total Look)



02 Цвет слоновой кости

## Matt

(технополимер с матовой окраской)

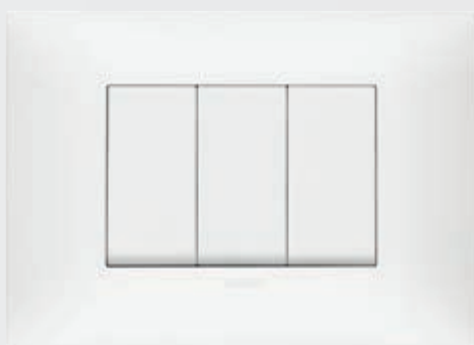

11 Белый матовый



12 Коричнево-серый матовый

## Metal

(технополимер с металлизированной окраской)

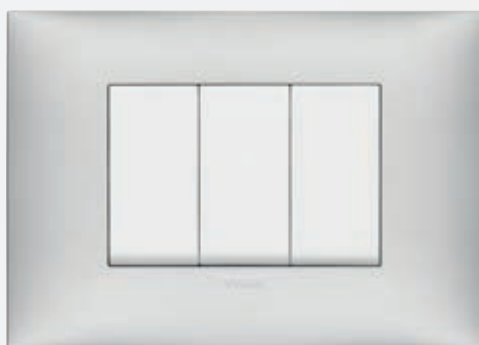

21 Матовое серебро



22 Матовый никель



03 Аспидно-серый



04 Черный



13 Матовая глина

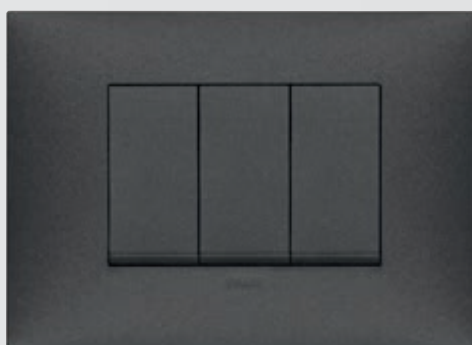

14 Carbon matt (Total Look)





















23 Матовый титан







24 Матовая медь

## Накладки: руководство по выбору

	1 центральный модуль	2 модуля	1 центральный модуль	2 боковых модуля	2 центральные модули	3 модуля
						
<b>Glossy</b> (технополимер)						
 Белый (Total Look)	09661.01	09662.01	09671.01	09679.01	09672.01	09673.01
 Цвет слоновой кости	09661.02	09662.02	09671.02	09679.02	09672.02	09673.02
 Аспидно-серый	09661.03	09662.03	09671.03	09679.03	09672.03	09673.03
 Черный	09661.04	09662.04	09671.04	09679.04	09672.04	09673.04
<b>Matt</b> (технополимер с матовой окраской)						
 Белый матовый	09661.11	09662.11	09671.11	09679.11	09672.11	09673.11
 Коричнево-серый матовый	09661.12	09662.12	09671.12	09679.12	09672.12	09673.12
 Матовая глина	09661.13	09662.13	09671.13	09679.13	09672.13	09673.13
 Carbon matt (Total Look)	09661.14	09662.14	09671.14	09679.14	09672.14	09673.14
<b>Metal</b> (технополимер с металлизированной окраской)						
 Матовое серебро	09661.21	09662.21	09671.21	09679.21	09672.21	09673.21
 Матовый никель	09661.22	09662.22	09671.22	09679.22	09672.22	09673.22
 Матовый титан	09661.23	09662.23	09671.23	09679.23	09672.23	09673.23
 Матовая медь	09661.24	09662.24	09671.24	09679.24	09672.24	09673.24

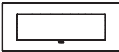
## Накладки: руководство по выбору

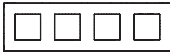













сплошная накладка	4 модуля	7 модуля	2+2 модуля (71 мм между центрами)	2+2+2 модуля (71 мм между центрами)	2+2+2+2 модуля (71 мм между центрами)
					
09670.01	09674.01	09677.01	09664.01	09666.01	09668.01
09670.02	09674.02	09677.02	09664.02	09666.02	09668.02
09670.03	09674.03	09677.03	09664.03	09666.03	09668.03
09670.04	09674.04	09677.04	09664.04	09666.04	09668.04
09670.11	09674.11	09677.11	09664.11	09666.11	09668.11
09670.12	09674.12	09677.12	09664.12	09666.12	09668.12
09670.13	09674.13	09677.13	09664.13	09666.13	09668.13
09670.14	09674.14	09677.14	09664.14	09666.14	09668.14
09670.21	09674.21	09677.21	09664.21	09666.21	09668.21
09670.22	09674.22	09677.22	09664.22	09666.22	09668.22
09670.23	09674.23	09677.23	09664.23	09666.23	09668.23
09670.24	09674.24	09677.24	09664.24	09666.24	09668.24

Установка по стандартам

Модули	Коробки	Рамки	Накладки*	
<p>2 центральные модули Ø 60 мм монтажная коробка и 3 модуля</p>	<p><b>V71001</b> Для кладки GW 650 °C, голубой <b>V71001.AU</b> GW 960 °C, черный</p>	<p><b>V71701</b> для фиксации опорного каркаса, для монтажных рамок без сердечника, GW 850 °C, голубой</p>	<p><b>09606</b> 2-х центральный модуль, Горизонтально</p>	<p><b>09672...</b> 2-х центральный модуль, Горизонтально и вертикально. Размеры: 120x86x8,5 мм</p>
	<p><b>V71303</b> Для кладки GW 650 °C, голубой <b>V71303.AU</b> GW 960 °C, черный</p>	<p><b>V71703</b> Для полых стен GW 850 °C, голубой</p>	<p><b>09607</b> 2-х центральный модуль, вертикально</p>	<p><b>09672...</b> 2-х центральный модуль, Горизонтально и вертикально. Размеры: 120x86x8,5 мм</p>
	<p>Коробки 4x2"</p>			
<p>3</p>	<p>Коробки 4x2"</p>	<p><b>09613</b> 3 модуля</p>	<p><b>09671...</b> 1 центральный модуль. Размеры: 120x86x8,9 мм</p>	
	<p><b>V71303</b> Для кладки GW 650 °C, голубой <b>V71303.AU</b> GW 960 °C, черный</p>	<p><b>V71703</b> Для полых стен GW 850 °C, голубой</p>	<p><b>09623</b> 3 модуля, для устройств Plana</p>	<p><b>09679...</b> 2 боковых модуля. Размеры: 120x86x9 мм</p>

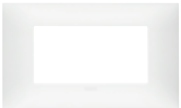

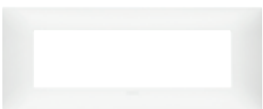

Установка по стандартам





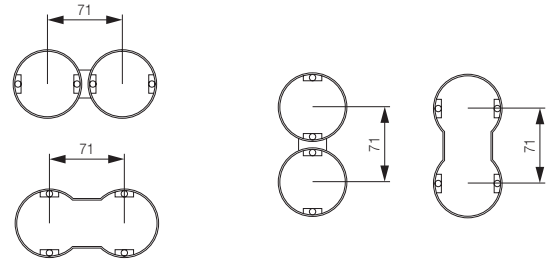
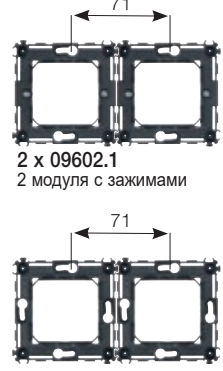
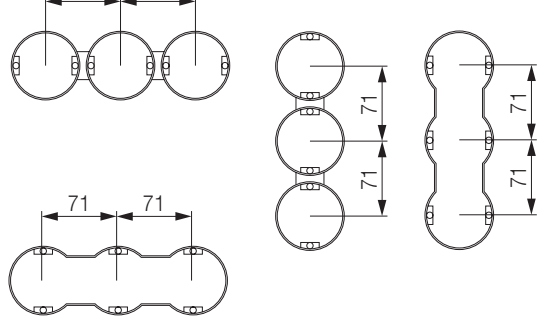
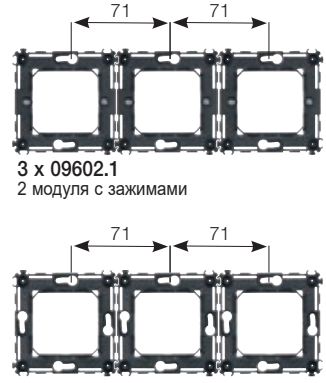
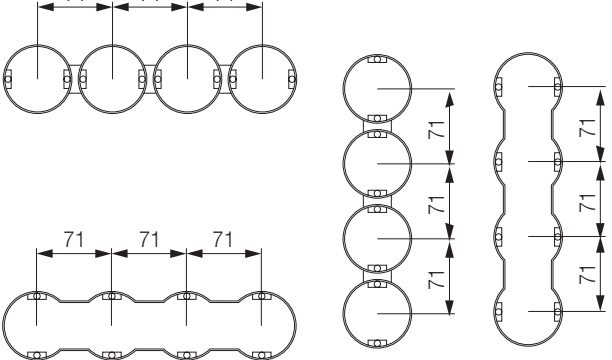
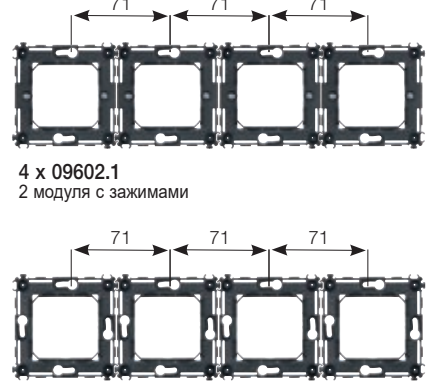

Модули	Коробки	Рамки	Накладки*
3	 <p>Коробки 4x2"</p>	 <p><b>09613</b> 3 модуля</p>	 <p><b>09673...</b> 3 модуля. Размеры: 120x86x8,5 мм</p>
	 <p><b>V71303</b> Для кладки GW 650 °C, голубой <b>V71303.AU</b> GW 960 °C, черный</p>  <p><b>V71703</b> Для полых стен GW 850 °C, голубой</p>	 <p><b>09623</b> 3 модуля, для устройств Plana</p>	 <p><b>09670...</b> сплошная накладка. Размеры: 120x86x9,8 мм</p>
4	 <p><b>V71304</b> Для кладки GW 650 °C, голубой <b>V71304.AU</b> GW 960 °C, черный</p>  <p><b>V71704</b> Для полых стен GW 850 °C, голубой</p>	 <p><b>09614</b> 4 модуля</p>	 <p><b>09674...</b> 4 модуля. Размеры: 142,4x86x8,4 мм</p>
7	 <p><b>V71306</b> Для кладки GW 650 °C, голубой <b>V71306.AU</b> GW 960 °C, черный</p>  <p><b>V71706</b> Для полых стен GW 850 °C, голубой</p>	 <p><b>09617</b> 7 модуля</p>	 <p><b>09677...</b> 7 модуля. Размеры: 210x86x8,4 мм</p>

\* Накладки, 420 стр.

Размеры при монтаже: межосевое расстояние 71

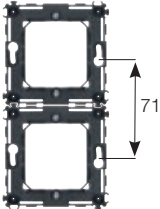
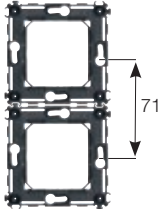
Модули	Коробки	Рамки
<p>1 модуль Ø 60 мм монтаж- ная коробка</p>		 <p>09602.1 2 модуля с зажимами</p> <p>09603.1 2 модуля без винтов</p>
<p>2 модуля Ø 60 мм монтаж- ная коробка</p>	<p>V71001 Для кладки GW 650 °C, голубой V71001.AU GW 960 °C, черный</p> <p>V71701 для фиксации опорного каркаса, для монтажных рамок без сердечника, GW 850 °C, голубой</p>	 <p>09602.1 2 модуля с зажимами</p> <p>09603.1 2 модуля без винтов</p>
<p>2+2 71 мм между центра- ми</p>		 <p>2 x 09602.1 2 модуля с зажимами</p> <p>2 x 09603.1 2 модуля без винтов</p>
<p>2+2+2 module 71 мм между центра- ми</p>		 <p>3 x 09602.1 2 модуля с зажимами</p> <p>3 x 09603.1 2 модуля без винтов</p>
<p>2+2+2+2 71 мм между центра- ми</p>		 <p>4 x 09602.1 2 модуля с зажимами</p> <p>4 x 09603.1 2 модуля без винтов</p>

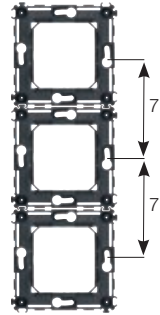
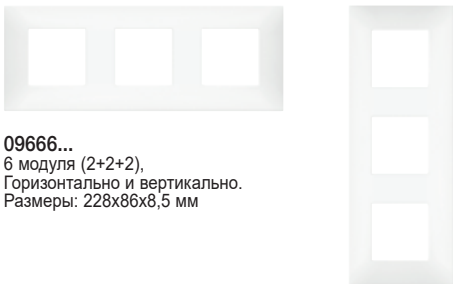
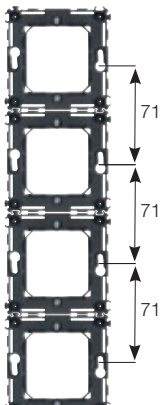
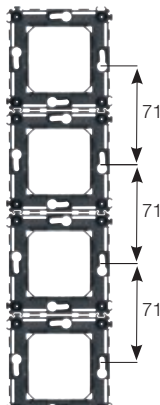
Размеры при монтаже: межосевое расстояние 71

		Накладки*
		 <p><b>09661...</b> 1 центральный модуль. Размеры: 86x86x8,8 мм</p>
		 <p><b>09662...</b> 2 модуля. Размеры: 86x86x8,5 мм</p>
 <p><b>2 x 09602.1</b> 2 модуля с зажимами</p>	 <p><b>2 x 09603.1</b> 2 модуля без винтов</p>	 <p><b>09664...</b> 4 модуля (2+2), Горизонтально и вертикально. Размеры: 157x86x8,5 мм</p>
 <p><b>3 x 09602.1</b> 2 модуля с зажимами</p>	 <p><b>3 x 09603.1</b> 2 модуля без винтов</p>	 <p><b>09666...</b> 6 модуля (2+2+2), Горизонтально и вертикально. Размеры: 228x86x8,5 мм</p>
 <p><b>4 x 09602.1</b> 2 модуля с зажимами</p>	 <p><b>4 x 09603.1</b> 2 модуля без винтов</p>	 <p><b>09668...</b> 8 модуля (2+2+2+2), Горизонтально и вертикально. Размеры: 299x86x8,5 мм</p>

\* Накладки, 420 стр.

## Eikon - Персонализация накладок и элементов управления

### Указания по индивидуальному оформлению

- можно индивидуально оформлять все элементы управления, кнопки и накладки согласно описанным способам и позициям;
- **Eikon Tactil**  
Все накладки, указанные для серой гаммы цветов, допускают индивидуальное оформление (за исключением цвета **жемчужный серый (73)**);
- **Eikon Evo**  
Следующие отделки накладок не пригодны для гравировки: **стекло**: Серебрянный лёд (**72**), Жемчужный серый (**73**), Коричневый опал (**74**), Бронзовое зеркало (**75**);
- **Eikon Exé**  
следующие отделки накладок не пригодны для гравировки: **Керамогранит под мрамор**: Белый мрамор Калакатта (**51**), Кофейный (**52**), Черный мрамор Марквина (**53**); **Зеркала**: Серебристый лёд (**75**), Полированная бронза (**76**), Коричневый опал (**77**); **Стекла**: Черный сатинированный (**73**) и **Эксклюзивные металлы**: Золото под старину (**85**);
- **Eikon Chrome**  
следующие отделки накладок не пригодны для гравировки: **металл**: Матовая титановая (**C14**);
- Индивидуализация деревянных накладок: цены и количество договорные, по коммерческим правилам.
- если требуемое оформление входит в таблицу «Библиотека символов и стандартных надписей», то укажите артикул + код символа/надписи, если не входит - уточните в торговой сети его осуществимость;
- в случае запросов на индивидуальное оформление, не входящее в «Библиотеку символов и стандартных надписей», большого количества изделий необходимо связаться с отделом продаж Vimar.

### Преимущества лазерной индивидуализации

- нестираемая надпись, которая не испортится со временем
- услуга предоставляется даже в случае покупки минимального количества оборудования;
- возможность заказа одного и того же символа в разное время с идентичным результатом, поскольку все символы хранятся на магнитных картах.

### Некоторые ограничения применения этой технологии

- Невозможно передать цветные изображения.

### Что необходимо предоставить

- изображение воспроизводимого элемента в электронном виде в формате EPS или DXF, с минимальными высотой строки и расстоянием между строками 0,5 мм.

### Как надо действовать

- отправьте всю документацию дистрибьютору/оптовку Вашего региона, который передаст все это в фирму VIMAR.

### Накладки Eikon Tactil: позиции для индивидуального оформления (см. область серого цвета)

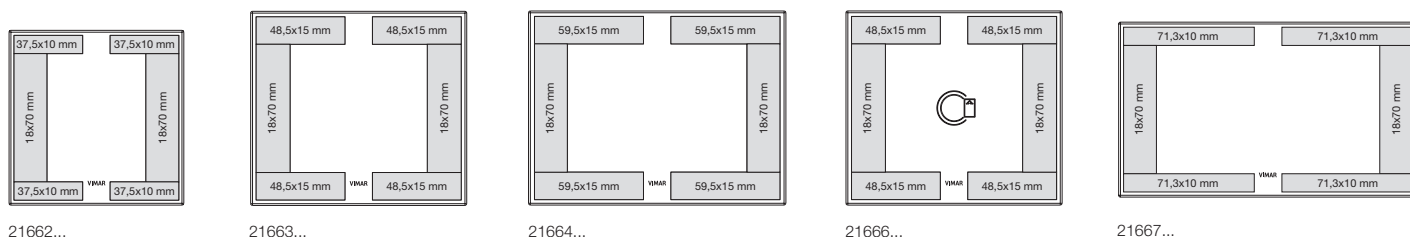

### Накладки Eikon Evo, Eikon Exé и Eikon Chrome: позиции для индивидуального оформления (см. область серого цвета)

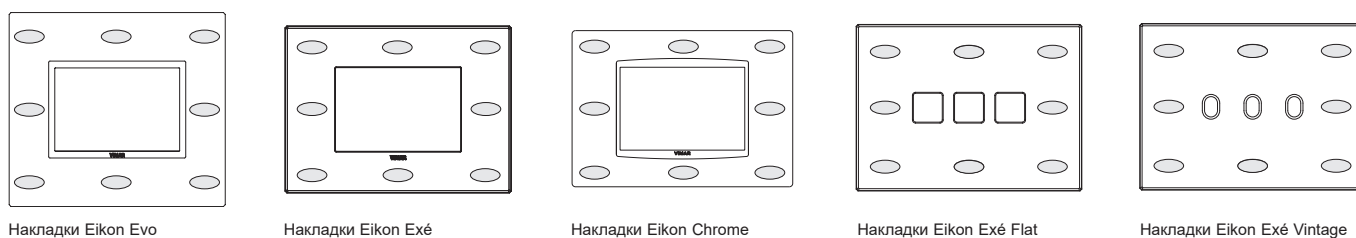

### Пример накладки с индивидуальным оформлением

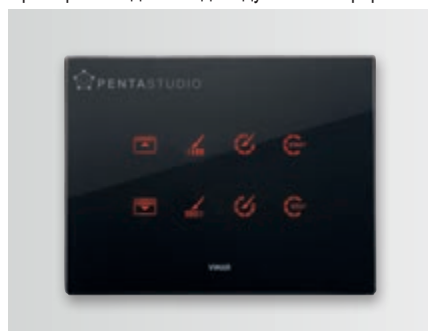

## Eikon - Персонализация накладок и элементов управления

### Элементы управления и кнопки: положение и характеристики

Тип	Позиция для индивидуального оформления	Оформление с подсветкой	Оформление без подсветки
Традиционные двухпозиционные элементы управления 1 и 2 модуля и кнопки 1, 2 и 3 модуля		НЕТ	позиция 1 и 2
Кнопки для традиционных двухпозиционных элементов управления 20031, 20032 и 20033		позиция 3 только в области 14x7 мм	позиция 1 и 2
Осевые элементы управления. 1 и 2 модуля		НЕТ	позиция 1 и 2
Кнопки для осевых элементов управления 20131.0, 20132.0 и 20133.0		позиция 2 с этикеткой из ПЭТФ 14x7 мм	позиция 1 и 3
Пара кнопок 1 модуля для радиочастотных элементов управления		НЕТ	позиция 1 и 2
Кнопка 2 модуля для радиочастотных элементов управления		НЕТ	позиция 1 и 2
Тип	Позиция для индивидуального оформления	Оформление с подсветкой	Оформление без подсветки
Элементы управления системой домашней автоматизации. Половинные кнопки 1 модуля		только в области 10x10 мм	если программирование СИД выключено ("OFF"), можно персонализировать всю область кнопки
Элементы управления системой домашней автоматизации. Половинные кнопки 2 модуля		только в области 10x10 мм	если программирование СИД выключено ("OFF"), можно персонализировать всю область кнопки
Требования для индивидуального оформления элементов управления системой домашней автоматизации с помощью надписей			
При индивидуальном оформлении с помощью надписей, не входящих в «Библиотеку символов и стандартных надписей», для того, чтобы иметь подсветку, текст надписи должен располагаться не более чем в 3 строки, а каждая строка должна состоять из максимум 8 заглавных букв высотой 1,7 мм, имеющих стиль библиотеки. В зависимости от длины текста надписи будут располагаться так, как показано на рисунках рядом.	Текст в 1 строку	Текст в 2 строки	Текст в 3 строки

### Примеры кнопок и элементов управления с индивидуальным оформлением

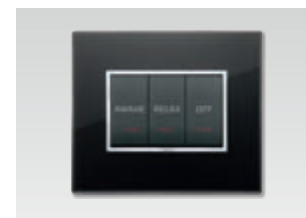

Двухпозиционные элементы управления и кнопки с индивидуальным оформлением



Кнопки для осевых элементов управления с персонализацией и подсветкой



Кнопки для радиочастотных элементов управления с персонализацией

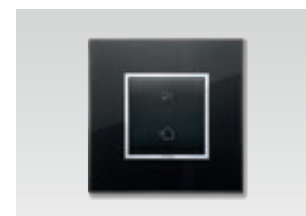

Кнопка 2 модуля для радиочастотных элементов управления с персонализацией



Элементы управления системой домашней автоматизации с индивидуальным оформлением без подсветки

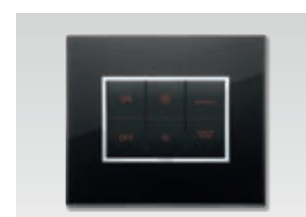

Элементы управления системой домашней автоматизации с индивидуальным оформлением и подсветкой (пример с вариантами текста)



## Eikon - Персонализация накладок и элементов управления

### Выключатели Vintage: возможные положения для персонализации

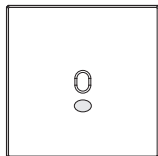

22672.1.xx - 1 выключатель

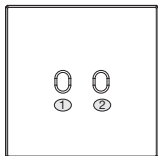

22672.2.xx - 2 выключателя

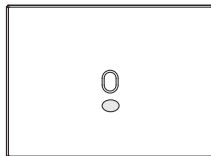

22673.1.xx - 1 выключатель

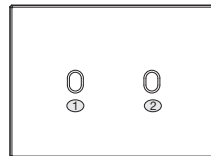

22673.2.xx - 2 выключателя

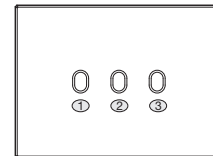

22673.3.xx - 3 выключателя

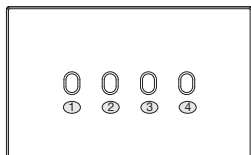

22674.4.xx - 4 выключателя

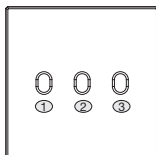

22675.3.xx - 3 выключателя BS

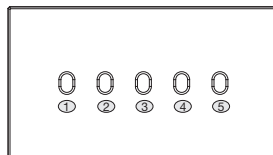

22679.5.xx - 5 выключателя BS

### Традиционные выключатели Flat: возможные положения для персонализации

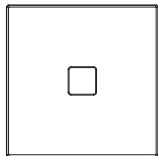

22682.1.xx - 1 выключатель

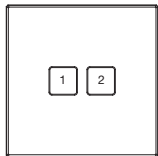

22682.2.xx - 2 выключателя

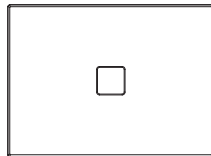

22683.1.xx - 1 выключатель

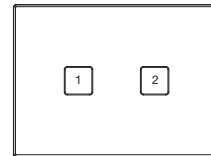

22683.2.xx - 2 выключателя

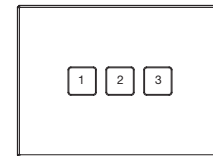

22683.3.xx - 3 выключателя

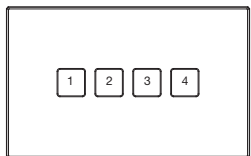

22684.4.xx - 4 выключателя

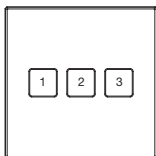

22685.3.xx - 3 выключателя BS

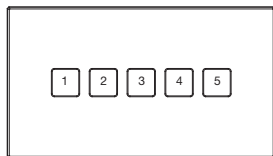

22689.5.xx - 5 выключателя BS

## Eikon - Персонализация накладок и элементов управления

### Выключатели для систем домашней автоматике Flat: возможные положения для персонализации

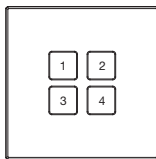

22692.xx - 4 выключателя для систем домашней автоматике

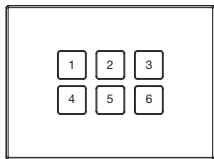

22693.xx - 6 выключателя для систем домашней автоматике

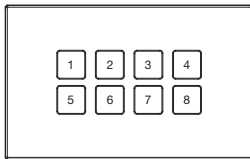

22694.xx - 8 выключателя для систем домашней автоматике

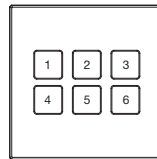

22695.xx - 6 выключателя для систем домашней автоматике BS

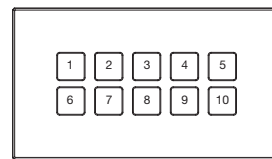

22699.xx - 10 выключателя для систем домашней автоматике BS

### Выключатели для систем домашней автоматике Flat: положение и характеристики

Виды отделки накладок	Позиция для индивидуального оформления	Оформление с подсветкой	Оформление без подсветки
01 Белый матовый, 03 Серый антрацит, 12 Темная бронза зашкуренная 88 Сатинированное золото	11 mm	только в области 10x10 мм	если программирование СИД выключено ("OFF"), можно персонализировать всю область кнопки
11 Никель зашкуренный, 82 Золото		Обращайтесь в торговую сеть	Обращайтесь в торговую сеть
Расположение надписей			
При индивидуальном оформлении с помощью надписей, не входящих в «Библиотеку символов и стандартных надписей», для того, чтобы иметь подсветку, текст надписи должен располагаться не более чем в 3 строки, а каждая строка должна из состоять из максимум 8 заглавных букв высотой 1,7 мм, имеющих стиль библиотеки. В зависимости от длины текста надписи будут располагаться так, как показано на рисунках рядом.	Текст в 1 строку	Текст в 2 строки	Текст в 3 строки

### Примеры выключателей Vintage и Flat с персонализацией

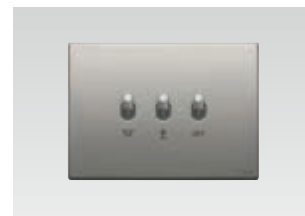

Eikon Exé Vintage с 3 персонализированными выключателями



Eikon Exé Vintage с 6 персонализированными выключателями для систем домашней автоматике с подсветкой RGB

## Arké - Персонализация накладок и элементов управления

### Указания по индивидуальному оформлению

- можно индивидуально оформлять все элементы управления, кнопки и накладки согласно описанным способам и позициям;
- не подлежат индивидуальному оформлению накладки: **Metal-Color**: Графит матовый (01 и 21); **Metal-Elite**: Золотистый (07 и 27), Хромированный черный (09), Никелированный черный (10), Хромированный (28), Никелированный черный темный (29), Никелированный матовый (30); **Wood**: Лиственница (43);
- индивидуальное оформление деревянных накладок: цены и количества должны быть согласованы с торговой сетью;
- если требуемое оформление входит в таблицу «Библиотека символов и стандартных надписей», то укажите артикул + код символа/надписи, если не входит - уточните в торговой сети его осуществимость;
- в случае запросов на индивидуальное оформление, не входящее в «Библиотеку символов и стандартных надписей», большого количества изделий необходимо связаться с отделом продаж Vimar.

### Преимущества лазерного способа индивидуального оформления

- точное, нестираемое и бессрочное воспроизведение и нанесение изображения;
- выполняется даже для минимальных количеств;
- возможность повторного заказа того же вида оформления в другое время с одинаковым результатом. s identičnim rezultatima.

### Ограничения по воспроизведению

- невозможность воспроизведения цветных элементов.

### Необходимо предоставить

- изображение воспроизводимого элемента в электронном виде в формате EPS или DXF, с минимальными высотой строки и расстоянием между строками 0,5 мм.

### Порядок действий

- передайте всю документацию местному оптовому дистрибьютору, который отправит ее в VIMAR.

## Накладки: позиции для индивидуального оформления

(см. область серого цвета)

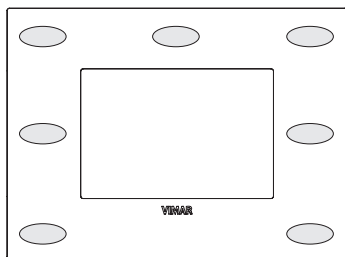

Накладки Arké fit

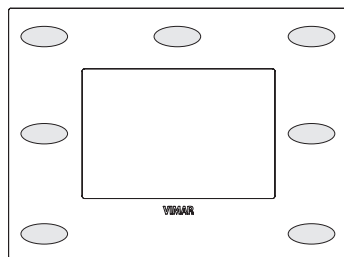

Накладки Arké Classic

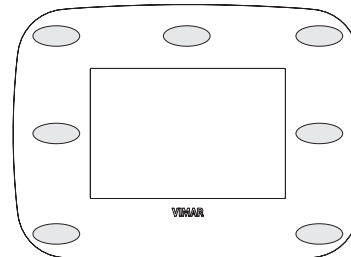

Накладки Arké Round

Пример накладки с индивидуальным оформлением



## Arké - Персонализация накладок и элементов управления

### Элементы управления и кнопки: положение и характеристики

Тип	Позиция для индивидуального оформления	Оформление с подсветкой	Оформление без подсветки
Традиционные двухпозиционные элементы управления. 1 и 2 модуля		НЕТ	позиция 1 и 2
Кнопки для традиционных двухпозиционных элементов управления. 1, 2 и 3 модуля		позиция 3 с этикеткой из ПЭТФ 12x8 мм	позиция 1 и 2
Осевые элементы управления. 1 и 2 модуля		НЕТ	позиция 1 и 3
Кнопки для осевых элементов управления. 1 и 2 модуля		позиция 2 с этикеткой из ПЭТФ 12x8 мм	позиция 1 и 3
Пара кнопок 1 модуль для радиочастотных элементов управления		НЕТ	позиция 1 и 2
Кнопка 2 модуля для радиочастотных элементов управления		НЕТ	позиция 1 и 2
Элементы управления системой домашней автоматизации. Половинные кнопки 1 модуль		только в области 10x10 мм	если программирование СИД выключено ("OFF"), можно персонализировать всю область кнопки
Элементы управления системой домашней автоматизации. Половинные кнопки 2 модуля		только в области 10x10 мм	если программирование СИД выключено ("OFF"), можно персонализировать всю область кнопки

### Примеры кнопок и элементов управления с индивидуальным оформлением



Двухпозиционные элементы управления и кнопки с индивидуальным оформлением и подсветкой



Осевые элементы управления и кнопки с индивидуальным оформлением и подсветкой

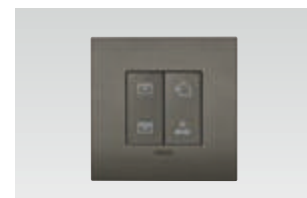

Кнопки для радиочастотных элементов управления с персонализацией



Элементы управления системой домашней автоматизации с индивидуальным оформлением без подсветки



Элементы управления системой домашней автоматизации с индивидуальным оформлением и подсветкой (пример с вариантами текста)

### Требования для индивидуального оформления элементов управления системой домашней автоматизации с помощью надписей

При индивидуальном оформлении с помощью надписей, не входящих в «Библиотеку символов и стандартных надписей», для того, чтобы иметь подсветку, текст надписи должен располагаться не более чем в 3 строки, а каждая строка должна состоять из максимум 8 заглавных букв высотой 1,7 мм, имеющих стиль библиотеки. В зависимости от длины текста надписи будут располагаться так, как показано на рисунках рядом.

Текст в 1 строку	Текст в 2 строки	Текст в 3 строки

## Plana - Персонализация накладок и элементов управления

### Указания по индивидуальному оформлению

- можно индивидуально оформлять все элементы управления, кнопки и накладки согласно описанным способам и позициям;
- при наличии Plana Silver по индивидуальному заказу могут быть выполнены только кнопки: **14021.G.SL**, **14022.G.SL** и **14023.G.SL**;
- не подлежат индивидуальному оформлению накладки: **Технополимер: Переливчато-коричневый (23), Блестящее золото (24), Матовое золото (25), Ясень (31), Красная сосна (32), Макоре (33); Металл: Античная латунь (76)**;
- индивидуальное оформление деревянных накладок: цены и количества должны быть согласованы с торговой сетью;
- если требуемое оформление входит в таблицу «Библиотека символов и стандартных надписей», то укажите артикул + код символа/надписи, если не входит - уточните в торговой сети его осуществимость;
- в случае запросов на индивидуальное оформление, не входящее в «Библиотеку символов и стандартных надписей», большого количества изделий необходимо связаться с отделом продаж Vimar.

### Преимущества лазерного способа индивидуального оформления

- точное, нестираемое и бессрочное воспроизведение и нанесение изображения;
- выполняется даже для минимальных количеств;
- возможность повторного заказа того же вида оформления в другое время с одинаковым результатом. s identičnim rezultatima.

### Ограничения по воспроизведению

- невозможность воспроизведения цветных элементов.

### Необходимо предоставить

- изображение воспроизводимого элемента в электронном виде в формате EPS или DXF, с минимальными высотой строки и расстоянием между строками 0,5 мм.

### Порядок действий

- передайте всю документацию местному оптовому дистрибьютору, который отправит ее в VIMAR.

### Накладки: позиции для индивидуального оформления

(см. область серого цвета)

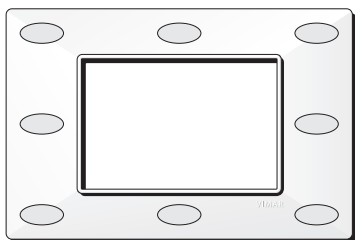

Пример накладки с индивидуальным оформлением





## Plana - Персонализация накладок и элементов управления

### Элементы управления и кнопки: положение и характеристики

Тип	Позиция для индивидуального оформления	Оформление с подсветкой	Оформление без подсветки
Традиционные двухпозиционные элементы управления и кнопки		позиция 3 область имеет кольцевую подсветку	позиция 1 и 2
Взаимозаменяемые кнопки 14021.G, 14022.G et 14023.G		позиция 3 в области $\varnothing$ 10 мм с дисковой подсветкой	позиция 1 и 2
Взаимозаменяемые кнопки Plana Silver 14021.G.SL, 14022.G.SL et 14023.G.SL		позиция 1 в области 13x8,5 мм	НЕТ
Пара кнопок 1 модуль для радиочастотных элементов управления		НЕТ	позиция 1 и 2
Кнопка 2 модуля для радиочастотных элементов управления		НЕТ	позиция 1 и 2
Элементы управления системой домашней автоматизации. Половинные кнопки 1 модуль		НЕТ только со светодиодной подсветкой	на этапе программирования можно выбрать состояние светодиодной подсветки "OFF" или "ON" или различные уровни яркости
Элементы управления системой домашней автоматизации. Половинные кнопки 2 модуля		НЕТ только со светодиодной подсветкой	на этапе программирования можно выбрать состояние светодиодной подсветки "OFF" или "ON" или различные уровни яркости

### Примеры кнопок и элементов управления с индивидуальным оформлением

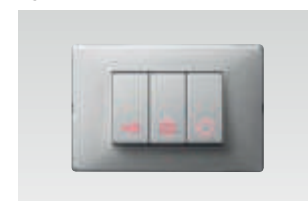

Взаимозаменяемые выключатели и клавиши с кольцевой и дисковой подсветкой



Взаимозаменяемые выключатели и клавиши Plana Silver



Клавиши на 1 модуль для радиочастотных выключателей, без подсветки



Выключатели для систем домашней автоматизации с персонализацией без подсветки и с состоянием светодиодной подсветки "ON"

## Neve Up - Персонализация накладок и элементов управления

### Указания по индивидуальному оформлению

- можно индивидуально оформлять все элементы управления, кнопки и накладки согласно описанным способам и позициям;
- если требуемое оформление входит в таблицу «Библиотека символов и стандартных надписей», то укажите артикул + код символа/надписи, если не входит - уточните в торговой сети его осуществимость.
- настройка, видимая в темноте, возможна только на клавишах с символом и диффузором (пример 09021.G, 09021.G.CM).

### Ограничения по воспроизведению

- невозможность воспроизведения цветных элементов.

### Необходимо предоставить

- изображение воспроизводимого элемента в электронном виде в формате EPS или DXF, с минимальными высотой строки и расстоянием между строками 0,5 мм.

### Порядок действий

- передайте всю документацию местному оптовому дистрибьютору, который отправит ее в VIMAR.

### Накладки: позиции для индивидуального оформления

(см. область серого цвета)

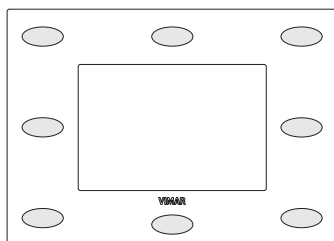

Пример накладки с индивидуальным оформлением



### Элементы управления и кнопки: положение и характеристики

Тип	Позиция для индивидуального оформления*	Оформление с подсветкой	Оформление без подсветки
Сменные элементы управления и кнопки 1 модуль		НЕТ	НЕТ
Сменные элементы управления и кнопки 1 модуль 09021.N, 09021.N.CM		НЕТ	позиция 1 и 2
Сменные элементы управления и кнопки 1 модуль 09021.G, 09021.G.CM		позиция 3	позиция 1 и 2
Сменные элементы управления и кнопки 2 модуля		НЕТ	НЕТ
Сменные элементы управления и кнопки 2 модуля 09022.N, 09022.N.CM		НЕТ	позиция 1, 2 и 3

### Примеры кнопок и элементов управления с индивидуальным оформлением



Neve Up - Белый: Взаимозаменяемые выключатели и клавиши



Neve Up - Carbon matt: Взаимозаменяемые выключатели и клавиши

\* если не указано иное, настройка считается возможной во всей области кнопки / устройства.

## Еікон - Библиотека символов и стандартных надписей

◆ символы оборудования по каталогу

<b>ACCESSES</b>	S20.001	S20.002	S20.003	S20.117	S20.094	S20.095	S20.096	S20.097	S20.098	S20.099	S20.100			
<b>LIGHTING</b>	S20.004	S20.005	S20.006	S20.007	S20.008	S20.009	S20.010	S20.011	S20.012	S20.013	S20.014	S20.015	S20.016	S20.017
	S20.018	S20.019	S20.020	S20.021	S20.022	S20.023	S20.024	S20.025	S20.026	S20.027	S20.028	S20.029	S20.030	S20.031
	S20.032	S20.033	S20.034	S20.035	S20.036	S20.037	S20.038	S20.039	S20.040	S20.041	S20.042	S20.043	S20.044	S20.045
	S20.046	S20.047	S20.048	S20.049	S20.050	S20.051	S20.052	S20.053	S20.054	S20.055	S20.056			
<b>ROLLER SHUTTERS</b>	S20.057	S20.058	S20.059	S20.060	S20.061	S20.062	S20.063	S20.064	S20.065	S20.066	S20.067	S20.068	S20.069	S20.070
	S20.071	S20.072	S20.073	S20.074	S20.075	S20.076	S20.077	S20.078	S20.079	S20.080	S20.081	S20.082	S20.083	S20.084
	S20.085	S20.086	S20.087	S20.088	S20.089	S20.090	S20.091	S20.092	S20.093	S20.101	S20.102	S20.103	S20.104	
	S20.105	S20.106	S20.107	S20.108	S20.109	S20.110	S20.111	S20.112						
<b>CLIMATE</b>	S20.125	S20.126	S20.127	S20.162	<b>IRRIGATION</b>				S20.119	S20.120	S20.121	S20.122	S20.123	S20.124
<b>SCENARIOS</b>	S20.128	S20.129	S20.130	S20.131	S20.132	S20.133	S20.134	S20.135	S20.136	S20.137	S20.138	S20.139	S20.140	
	S20.141	S20.142	S20.143	S20.144	S20.145	S20.146	S20.147	S20.148						
<b>MUSIC AND AUDIO</b>	S20.149	S20.150	S20.151	S20.152	S20.153	S20.154	S20.155	S20.156	S20.157	S20.158	S20.159	S20.160	S20.161	
<b>NUMBERS AND TEXTS</b>	S20.176	S20.177	S20.178	S20.179	S20.180	S20.181	S20.182	S20.183	S20.184	S20.185	S20.186	S20.187	S20.188.EN	
	S20.189.EN	S20.190.EN	S20.191.EN	S20.192.EN	S20.193.EN	S20.194.EN	S20.195.EN	S20.196.EN	S20.197.EN	S20.198.EN	S20.199.EN	S20.200.EN	S20.201.EN	
	S20.202	S20.203.EN												
<b>HOTEL</b>	S20.163	S20.164	S20.165	S20.166	S20.167	S20.168	S20.169	S20.170	S20.171	S20.172	S20.173	S20.174	S20.175	

## Arké - Библиотека символов и стандартных надписей

◆ символы оборудования по каталогу

<b>ACCESSES</b>	S19.001	S19.002	S19.003	S19.117	S19.094	S19.095	S19.096	S19.097	S19.098	S19.099	S19.100			
<b>LIGHTING</b>	S19.004	S19.005	S19.006	S19.007	S19.008	S19.009	S19.010	S19.011	S19.012	S19.013	S19.014	S19.015	S19.016	S19.017
	S19.018	S19.019	S19.020	S19.021	S19.022	S19.023	S19.024	S19.025	S19.026	S19.027	S19.028	S19.029	S19.030	S19.031
	S19.032	S19.033	S19.034	S19.035	S19.036	S19.037	S19.038	S19.039	S19.040	S19.041	S19.042	S19.043	S19.044	S19.045
	S19.046	S19.047	S19.048	S19.049	S19.050	S19.051	S19.052	S19.053	S19.054	S19.055	S19.056			
<b>ROLLER SHUTTERS</b>	S19.057	S19.058	S19.059	S19.060	S19.061	S19.062	S19.063	S19.064	S19.065	S19.066	S19.067	S19.068	S19.069	S19.070
	S19.071	S19.072	S19.073	S19.074	S19.075	S19.076	S19.077	S19.078	S19.079	S19.080	S19.081	S19.082	S19.083	S19.084
	S19.085	S19.086	S19.087	S19.088	S19.089	S19.090	S19.091	S19.092	S19.093	S19.101	S19.102	S19.103	S19.104	
	S19.105	S19.106	S19.107	S19.108	S19.109	S19.110	S19.111	S19.112						
<b>CLIMATE</b>	S19.125	S19.126	S19.127	S19.128	<b>IRRIGATION</b>				S19.119	S19.120	S19.121	S19.122	S19.123	S19.124
	S19.125	S19.126	S19.127	S19.128					S19.119	S19.120	S19.121	S19.122	S19.123	S19.124
<b>SCENARIOS</b>	S19.128	S19.129	S19.130	S19.131	S19.132	S19.133	S19.134	S19.135	S19.136	S19.137	S19.138	S19.139	S19.140	
	S19.141	S19.142	S19.143	S19.144	S19.145	S19.146	S19.147	S19.148						
<b>MUSIC AND AUDIO</b>	S19.149	S19.150	S19.151	S19.152	S19.153	S19.154	S19.155	S19.156	S19.157	S19.158	S19.159	S19.160	S19.161	
<b>NUMBERS AND TEXTS</b>	S19.176	S19.177	S19.178	S19.179	S19.180	S19.181	S19.182	S19.183	S19.184	S19.185	S19.186	S19.187	S19.188.EN	
	S19.189.EN	S19.190.EN	S19.191.EN	S19.192.EN	S19.193.EN	S19.194.EN	S19.195.EN	S19.196.EN	S19.197.EN	S19.198.EN	S19.199.EN	S19.200.EN	S19.201.EN	
	S19.202	S19.203.EN												
<b>HOTEL</b>	S19.163	S19.164	S19.165	S19.166	S19.167	S19.168	S19.169	S19.170	S19.171	S19.172	S19.173	S19.174	S19.175	

## Plana - Библиотека символов и стандартных надписей

### ◆ символы оборудования по каталогу

<b>ACCESSES</b>	S14.001	S14.002	S14.003	S14.117	S14.094	S14.095	S14.096	S14.097	S14.098	S14.099	S14.100			
<b>LIGHTING</b>	S14.004	S14.005	S14.006	S14.007	S14.008	S14.009	S14.010	S14.011	S14.012	S14.013	S14.014	S14.015	S14.016	S14.017
	S14.018	S14.019	S14.020	S14.021	S14.022	S14.023	S14.024	S14.025	S14.026	S14.027	S14.028	S14.029	S14.030	S14.031
	S14.032	S14.033	S14.034	S14.035	S14.036	S14.037	S14.038	S14.039	S14.040	S14.041	S14.042	S14.043	S14.044	S14.045
	S14.046	S14.047	S14.048	S14.049	S14.050	S14.051	S14.052	S14.053	S14.054	S14.055	S14.056			
<b>ROLLER SHUTTERS</b>	S14.057	S14.058	S14.059	S14.060	S14.061	S14.062	S14.063	S14.064	S14.065	S14.066	S14.067	S14.068	S14.069	S14.070
	S14.071	S14.072	S14.073	S14.074	S14.075	S14.076	S14.077	S14.078	S14.079	S14.080	S14.081	S14.082	S14.083	S14.084
	S14.085	S14.086	S14.087	S14.088	S14.089	S14.090	S14.091	S14.092	S14.093	S14.101	S14.102	S14.103	S14.104	
	S14.105	S14.106	S14.107	S14.108	S14.109	S14.110	S14.111	S14.112						
<b>CLIMATE</b>	S14.125	S14.126	S14.127	S14.162	<b>IRRIGATION</b>				S14.119	S14.120	S14.121	S14.122	S14.123	S14.124
<b>SCENARIOS</b>	S14.128	S14.129	S14.130	S14.131	S14.132	S14.133	S14.134	S14.135	S14.136	S14.137	S14.138	S14.139	S14.140	
	S14.141	S14.142	S14.143	S14.144	S14.145	S14.146	S14.147	S14.148						
<b>MUSIC AND AUDIO</b>	S14.149	S14.150	S14.151	S14.152	S14.153	S14.154	S14.155	S14.156	S14.157	S14.158	S14.159	S14.160	S14.161	
<b>NUMBERS AND TEXTS</b>	S14.176	S14.177	S14.178	S14.179	S14.180	S14.181	S14.182	S14.183	S14.184	S14.185	S14.186	S14.187	S14.188.EN	
	S14.189.EN	S14.190.EN	S14.191.EN	S14.192.EN	S14.193.EN	S14.194.EN	S14.195.EN	S14.196.EN	S14.197.EN	S14.198.EN	S14.199.EN	S14.200.EN	S14.201.EN	
	S14.202	S14.203.EN												
<b>HOTEL</b>	S14.163	S14.164	S14.165	S14.166	S14.167	S14.168	S14.169	S14.170	S14.171	S14.172	S14.173	S14.174	S14.175	



## Neve Up - Библиотека символов и стандартных надписей

◆ символы, уже имеющиеся на клавишах каталога, с символом, видимым в темноте

<b>ACCESSES</b>	S14.001	S14.002	S14.003	S14.117	S14.094	S14.095	S14.096	S14.097	S14.098	S14.099	S14.100			
<b>LIGHTING</b>	S14.004	S14.005	S14.006	S14.007	S14.008	S14.009	S14.010	S14.011	S14.012	S14.013	S14.014	S14.015	S14.016	S14.017
	S14.018	S14.019	S14.020	S14.021	S14.022	S14.023	S14.024	S14.025	S14.026	S14.027	S14.028	S14.029	S14.030	S14.031
	S14.032	S14.033	S14.034	S14.035	S14.036	S14.037	S14.038	S14.039	S14.040	S14.041	S14.042	S14.043	S14.044	S14.045
	S14.046	S14.047	S14.048	S14.049	S14.050	S14.051	S14.052	S14.053	S14.054	S14.055	S14.056	S14.057	S14.058	S14.059
<b>ROLLER SHUTTERS</b>	S14.057	S14.058	S14.059	S14.060	S14.061	S14.062	S14.063	S14.064	S14.065	S14.066	S14.067	S14.068	S14.069	S14.070
	S14.071	S14.072	S14.073	S14.074	S14.075	S14.076	S14.077	S14.078	S14.079	S14.080	S14.081	S14.082	S14.083	S14.084
	S14.085	S14.086	S14.087	S14.088	S14.089	S14.090	S14.091	S14.092	S14.093	S14.101	S14.102	S14.103	S14.104	
	S14.105	S14.106	S14.107	S14.108	S14.109	S14.110	S14.111	S14.112						
<b>CLIMATE</b>	S14.125	S14.126	S14.126B	S14.127	S14.162	<b>IRRIGATION</b>			S14.119	S14.120	S14.121	S14.122	S14.123	S14.124
<b>SCENARIOS</b>	S14.128	S14.129	S14.130	S14.131	S14.132	S14.133	S14.134	S14.135	S14.136	S14.137	S14.138	S14.139	S14.140	
	S14.141	S14.142	S14.143	S14.144	S14.145	S14.146	S14.147	S14.148						
<b>MUSIC AND AUDIO</b>	S14.149	S14.150	S14.151	S14.152	S14.153	S14.154	S14.155	S14.156	S14.157	S14.158	S14.159	S14.160	S14.161	
<b>NUMBERS AND TEXTS</b>	0 S14.176	1 S14.177	2 S14.178	3 S14.179	4 S14.180	5 S14.181	6 S14.182	7 S14.183	8 S14.184	9 S14.185	make up room S14.186	do not disturb S14.187	light S14.188.EN	
	open S14.189.EN	close S14.190.EN	alarm S14.191.EN	come in S14.192.EN	back S14.193.EN	stairs S14.194.EN	bathroom S14.195.EN	cellar S14.196.EN	storeroom S14.197.EN	attic S14.198.EN	terrace S14.199.EN	outside S14.200.EN	garden S14.201.EN	
	garage S14.202	general S14.203.EN												
<b>HOTEL</b>	S14.163	S14.164	S14.165	S14.166	S14.167	S14.168	S14.169	S14.170	S14.171	S14.172	S14.173	S14.174	S14.175	

## Smart Card и сети Bluetooth

### Smart Card по индивидуальному заказу

По запросу может быть выполнено индивидуальное оформление обратной стороны карты, для этого достаточно предоставить файл с нужным изображением в формате eps, tiff или jpg.



### Персонализация названия сети Bluetooth

Можно настроить название сети Bluetooth для элементов системы звукового оповещения: интерфейс Bluetooth (20589) и стереоусилитель для громкоговорителей (20590).

#### Что необходимо предоставить:

- прикрепить файл с расширением .txt к заказу
- имя файла .txt должно быть составлено следующим образом:  
напр. **P20590\_6.txt**, где:  
P20590: артикул требуемого изделия после буквы P; «6»: количество строк в текстовом файле = количество изделий требуемого артикула;

#### Формат файла .txt

- используйте европейский шрифт стандарта ASCII;
- название сети не должно превышать длину в 23 символа (с пробелами);
- текст с новой строки определяет конец персонализируемой фразы;
- количество строк должно соответствовать количеству требуемого артикула;
- в каждой строке должна повторяться требуемая персонализация.

#### Пример составления файла txt (напр., P20590\_6.txt)

V&V	комната 1
V&V	комната 2
V&V	комната 3
V&V	комната 4
V&V	комната 5
V&V	комната 6

## Принадлежности

### СИД Сигнальные устройства



12-24 В~ - 0,1 Вт

00935.A: янтарный  
00935.G: зеленый  
00935.R: красный  
00935.B: синий  
00935.W: белый

250 В~ 50/60 Hz - 0,35 Вт

00936.250.A: янтарный  
00936.250.G: зеленый  
00936.250.R: красный  
00936.250.B: синий  
00936.250.W: белый



Для осевых элементов управления

12-24 В~ - 0,1 Вт

00937.A: янтарный  
00937.G: зеленый  
00937.R: красный  
00937.B: синий  
00937.W: белый

120 В~ 50/60 Hz - 0,2 Вт

00936.120.A: янтарный  
00936.120.G: зеленый  
00936.120.R: красный  
00936.120.B: синий  
00936.120.W: белый

110-250 В~ 50/60 Hz - 0,3 Вт

00938.A: янтарный  
00938.G: зеленый  
00938.R: красный  
00938.B: синий  
00938.W: белый

### Лампы E10 10x21 мм



LED:

00940  
230 В~ 0,7 W, белый



Накаливания:

14771  
24 В~ 3 Вт, белый<sup>1</sup>  
14777  
230 В~ 3 Вт, белый<sup>1</sup>

### Сигнальные предподключенные тройства неоновые



00930  
250 В~ 0,3 Вт, красный,  
совместима с  
розетками стандарта  
Великобритании



00931  
110-250 В~ 0,5 Вт,  
янтарный

## Принадлежности

### Прозрачные крышки для держателей



**21602.C**  
Для держателей на  
2 модуля, межосевое  
расстояние 71 мм



**21613.C**  
Для держателей на 3 модуля



**21614.C**  
Для держателей на 4 модуля



**21617.C**  
Для держателей на 7 модуля



**21618.C**  
Для держателей на 8 (4+4) модуля

### Адаптеры для рейки DIN (60715 TH35)



**V51921**  
Адаптер 1 модуль



**V51922**  
Адаптер 2 модуля



**V51923**  
Адаптер 3 модуля

## Встраиваемые коробки

### Встраиваемые коробки для каменных стен



**V71001**  
Круглая  $\varnothing$  60 мм  
(GW 650 °C),  
голубая



**V71001.AU**  
Круглая  $\varnothing$  60 мм  
(GW 960 °C),  
черная

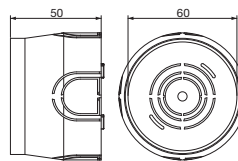

V71001, V71001.AU



**V71303**  
(GW 650 °C), голубая  
- 3 модуля



**V71303.AU**  
(GW 960 °C), черная  
- 3 модуля

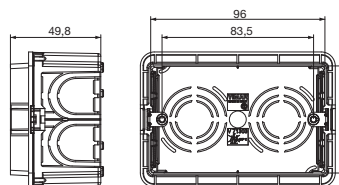

V71303, V71303.AU



**V71304**  
(GW 650 °C), голубая  
- 4 модуля



**V71304.AU**  
(GW 960 °C), черная  
- 4 модуля

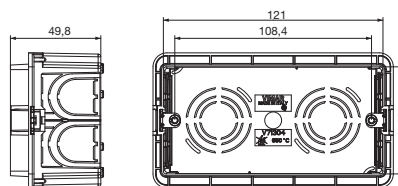

V71304, V71304.AU



**V71305**  
(GW 650 °C), голубая  
- 5 модуля



**Δ V71305.AU**  
(GW 960 °C), черная  
- 5 модуля

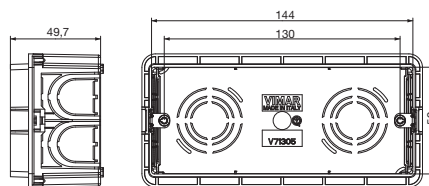

V71305, V71305.AU



Разделитель для реализации электрически разделенных модульных отсеков



Предварительные насечки с каждой стороны с разными диаметрами



Коробки с точным противопоставлением благодаря контрольным и блокирующим штифтам



Пробивные лекала, крепящиеся к корпусу коробки только в двух точках

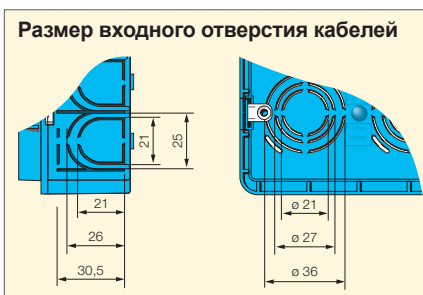



# КОРПУСА И КОРОБКИ

## Встраиваемые коробки

### Встраиваемые коробки для каменных стен



**V71306**  
(GW 650 °C), голубая  
- 6/7 модуля



**V71306.AU**  
(GW 960 °C), черная  
- 6/7 модуля

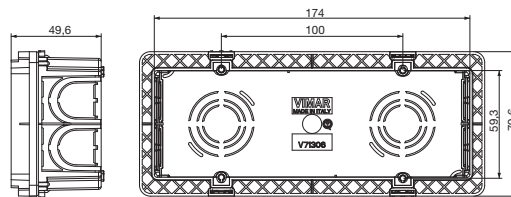

**V71306, V71306.AU**



**09996**  
(GW 650 °C), голубая  
- 6 модуля (3+3)

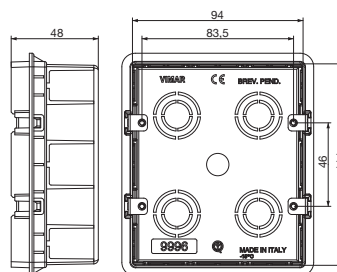

**09996**



**V71318**  
(GW 650 °C), голубая  
- 8 модуля

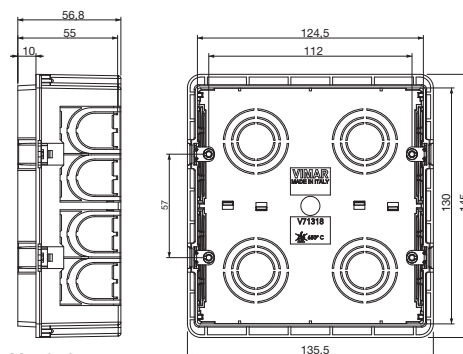

**V71318**



**V71320**  
(GW 650 °C), голубая  
- 12/14 модуля

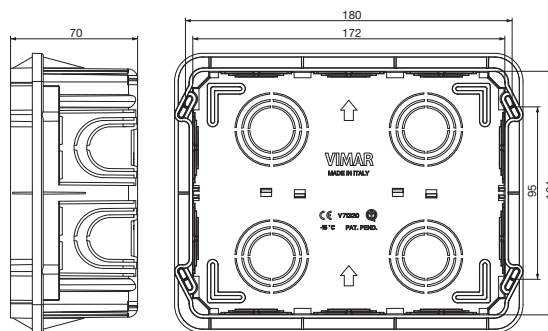

**V71320**

## Встраиваемые коробки

### Встраиваемые коробки для каменных стен



**V71321**  
(GW 650 °C), голубая  
- 18/21 модуля

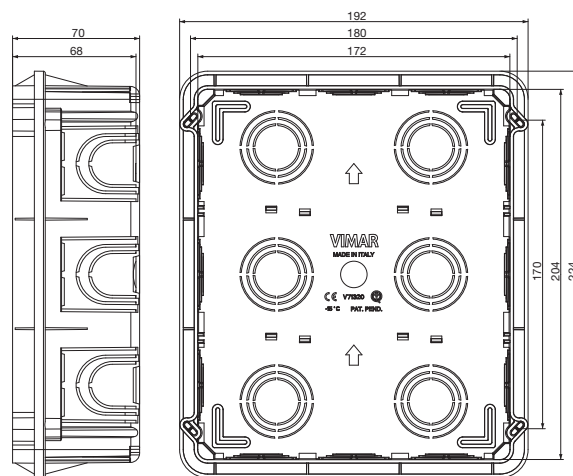

V71321

### Крышки для защиты от растворов для встраиваемых коробок для каменных стен



**V71011**  
Крышка для коробок  
V71001 и V71001.AU,  
желтая



**V71323**  
Крышка для коробок  
V71303 и V71303.AU,  
желтая



**V71324**  
Крышка для коробок  
V71304 и V71304.AU,  
желтая



**Δ V71325**  
Крышка для коробок  
V71305 и V71305.AU,  
желтая



**V71326**  
Крышка для коробок V71306  
и V71306.AU, желтая



**V71328**  
Крышка для коробок  
V71318 и V71718, желтая

### Принадлежности для встраиваемых коробок для каменных стен



**V71563**  
Соединение для горизонтальной  
и вертикальной компоновки  
встраиваемых коробок V71303,  
V71304, V71305, V71306, желтый.  
Длина 58,2 мм

Батареи коробок, созданные с помощью соединений V71563

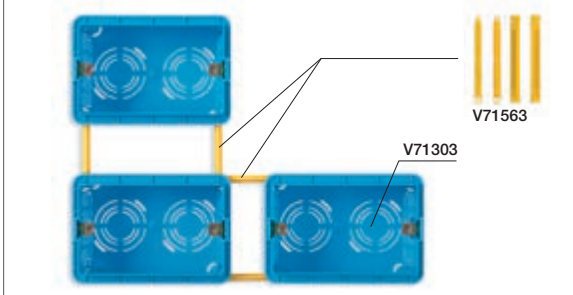

# КОРПУСА И КОРОБКИ

## Встраиваемые коробки

### Встраиваемые коробки для пустотелых стен



**V71701**  
Круглая  $\varnothing 60$  мм (GW 850°C),  
голубая, подходит только для  
опор без захватов

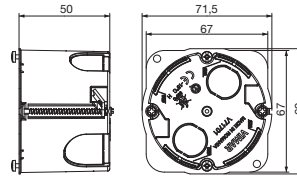

V71701



**V71703**  
(GW 850 °C), голубая  
- 3 модуля

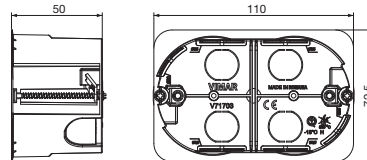

V71703



**V71704**  
(GW 850 °C), голубая  
- 4 модуля

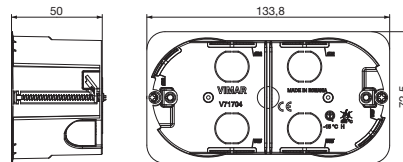

V71704



**V71706**  
(GW 850 °C), голубая  
- 6/7 модуля

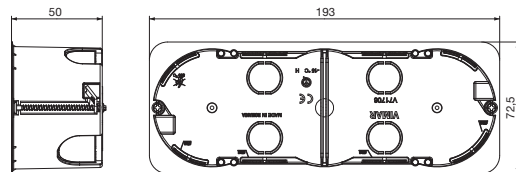

V71706



**V71718**  
(GW 850 °C), голубая  
- 8 модуля

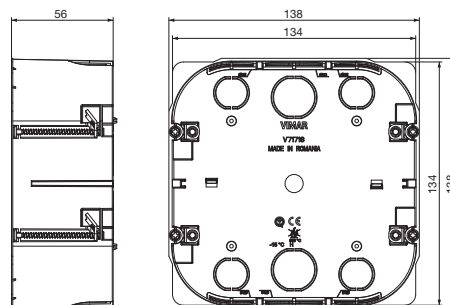

V71718

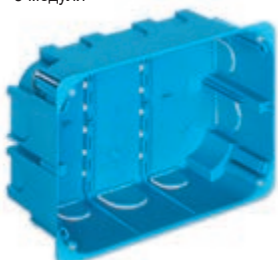

**V71720**  
Многофункциональная (GW 850°C),  
голубая. Корпус для общего  
использования (GP) - 12/14 модулей

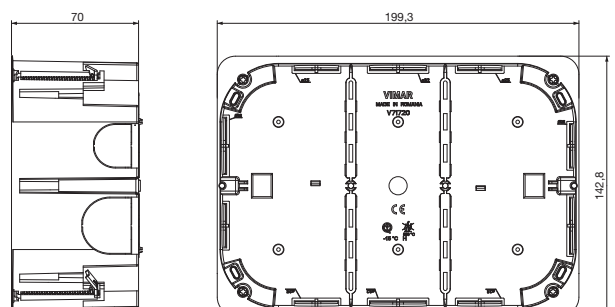

V71720

## Встраиваемые коробки

### Многофункциональные принадлежности для встраиваемых коробок для пустотелых стен



**V71571**  
Кронштейн для установки коробок V71701 на внутренней стороне стены, желтый:  
• центрирующий шаблон;  
• соединение для горизонтального или вертикального крепления батареи



**V71573**  
Кронштейн для установки коробок V71703 на внутренней стороне стены, желтый:  
• центрирующий шаблон;  
• соединение для горизонтального или вертикального крепления батареи



**V71574**  
Кронштейн для установки коробок V71704 на внутренней стороне стены, желтый:  
• центрирующий шаблон;  
• соединение для горизонтального или вертикального крепления батареи

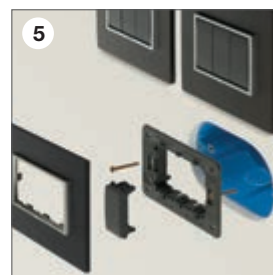
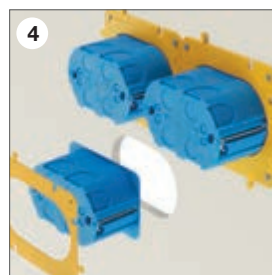
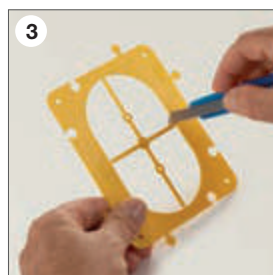
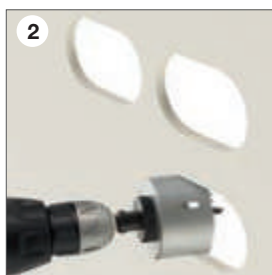

1. и 2. Используйте принадлежность (V71573) в качестве шаблона для точного сверления.
3. Удалите центральную решетку с помощью обычного резака или элетромонтажных ножниц. Принадлежность адаптируется к коробке и может использоваться в качестве хомута.
4. Как только коробка будет установлена на отверстие, закрепите ее с внутренней стороны пустотелой стены с помощью обычных винтов для гипсокартона.
5. В результате коробка будет установлена заподлицо со стеной.

### Принадлежности для встраиваемых коробок для пустотелых стен и для каменных стен



**V71550**  
Разделитель для коробок V71303..., V71304..., V71305..., V71306..., V71703, V71704, V71706, желтый



**V71551**  
Горизонтальный разделитель для коробок V71320, V71321, V71620, V71720, 09920..., 09921..., желтый. Позволяет реализовывать внутри коробки электрически разделенные отсеки



**V71552**  
Горизонтальный разделитель для коробок V71318 и V71718, желтый. Позволяет реализовывать внутри коробки электрически разделенные отсеки

### Крышки для встраиваемых коробок для пустотелых стен и для каменных стен



**02645**  
Круглая  $\varnothing$  76 мм с захватами для коробок  $\varnothing$  55-70 мм, карбамид, белая



**02646**  
Круглая  $\varnothing$  94 мм с захватами для коробок  $\varnothing$  75-85 мм, карбамид, белая



**02647**  
Квадратная 82x82 мм с захватами для коробок  $\varnothing$  55-70 мм, карбамид, белая



**02648**  
Квадратная 101x101 мм с захватами для коробок  $\varnothing$  75-85 мм, карбамид, белая



**02653**  
Прямоугольная с винтами для коробок V71303..., карбамид, белая. Расстояние междукреплениями 83,5 мм



**V71630**  
Прямоугольная с винтами для коробок V71320 и V71720, белая

## Встраиваемые коробки

Крышки заподлицо со стеной для встраиваемых коробок для пустотелых стен и для каменных стен



**V71632**  
Крышки заподлицо со стеной для 2-модульных коробок, белые

### Способ крепления

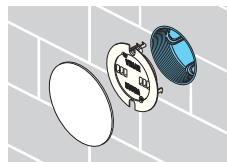

**Каменные стены.**  
Крепление опоры к коробке осуществляется с помощью зажимов, в то время как крышка крепится к встраиваемой опоре потайными винтами.

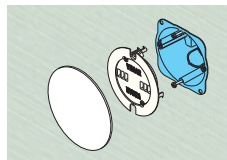

**Пустотелые стены.**  
Крепление опоры к коробке осуществляется с помощью винтов, в то время как крышка крепится к встраиваемой опоре потайными винтами.

Крышки заподлицо со стеной для встраиваемых коробок для пустотелых стен и для каменных стен



**V71633**  
Крышки заподлицо со стеной для 3-модульных коробок, белые



**V71634**  
Крышки заподлицо со стеной для 4-модульных коробок, белые

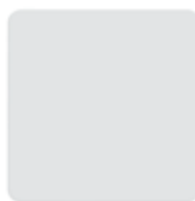

**V71631**  
Крышка для коробок V71318 и V71718, крепящаяся защелкиванием к крышке, защищающей от раствора V71328, белая

### Крышка заподлицо со стеной: установка на встраиваемые коробки

**Совместимость.**  
Устанавливается на встраиваемые коробки для пустотелых стен и для каменных стен.

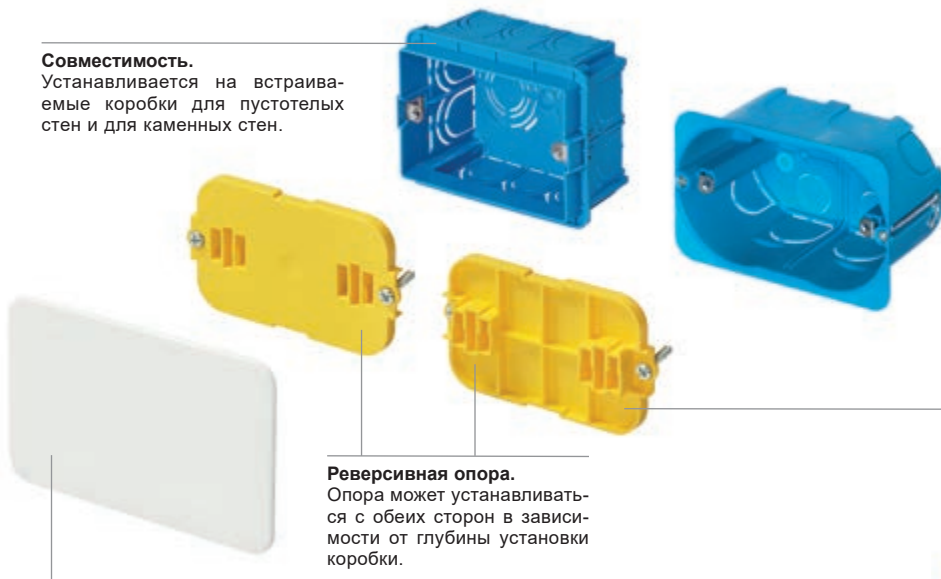

**Крышка.**  
Крышка устанавливается на опоре с помощью шпунтового соединения, что обеспечивает прочность установки и оптимальные эстетические характеристики благодаря отсутствию винтов.

**Реверсивная опора.**  
Опора может устанавливаться с обеих сторон в зависимости от глубины установки коробки.

**Оптимальные эстетические характеристики.**  
Благодаря минимальному выступу, возможности окрашивания и отсутствию неровностей на поверхности, крышка остается незаметной даже при установке на видном месте.

### Установка при стандартной глубине коробки

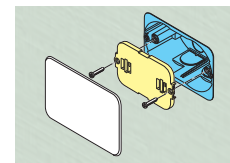
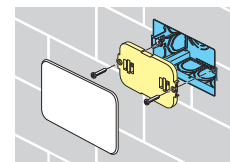

### Установка при повышенной глубине коробки

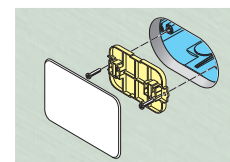
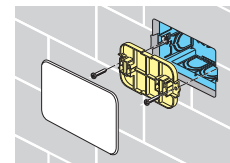



## Настенные коробки

### Настенные коробки



**09971.A**  
Квадратная для установки 1 или 2 компактных модулей Idea, слоновая кость RAL 9001. Подходит только для наклейки Classica



**09971.01**  
Квадратная для установки 1 или 2 компактных модулей Idea, белая. Подходит только для наклейки Classica

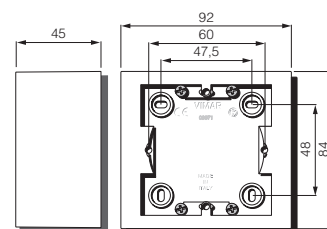

09971...



**09972.01**  
Квадратная для установки 1 или 2 компактных модулей Idea, белая

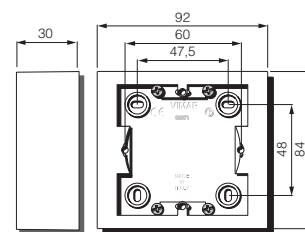

09972...



**09975.A**  
Прямоугольная для установки 3 модулей, слоновая кость RAL 9001. Подходит только для наклейки Classica



**09975.01**  
Прямоугольная для установки 3 модулей, белая. Подходит только для наклейки Classica

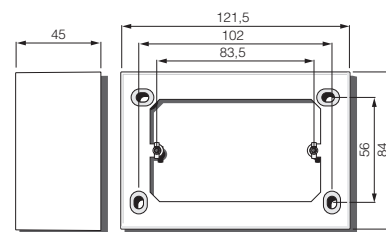

09975...



**09976.04**  
Прямоугольная для установки 3 модулей, белая Idea. Подходит только для наклейки Classica



**09976.14**  
Прямоугольная для установки 3 модулей, серая Idea. Подходит только для наклейки Classica

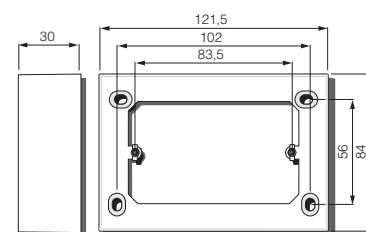

09976...



**09983**  
Прямоугольная 3 модуля, серая



**09983.01**  
Прямоугольная 3 модуля, белая

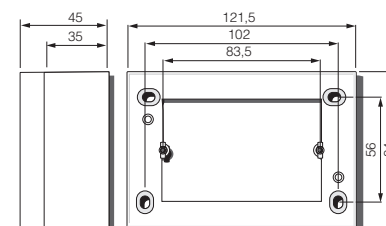

09983...

## Настенные коробки

### Настенные коробки



**09920.01**  
Прямоугольная для установки  
12 (6+6) модулей, белая

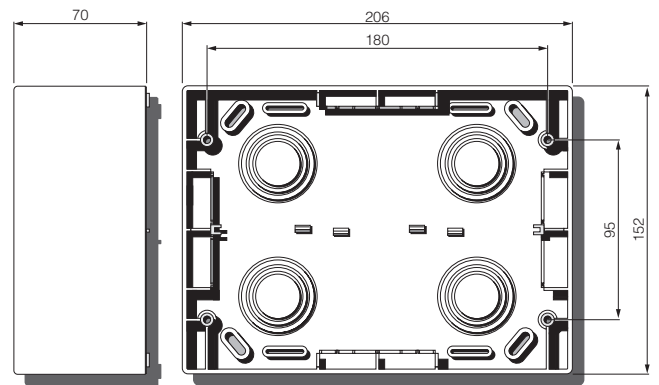

09920...



**09921.01**  
Прямоугольная для установки  
18 (6+6+6) модулей, белая

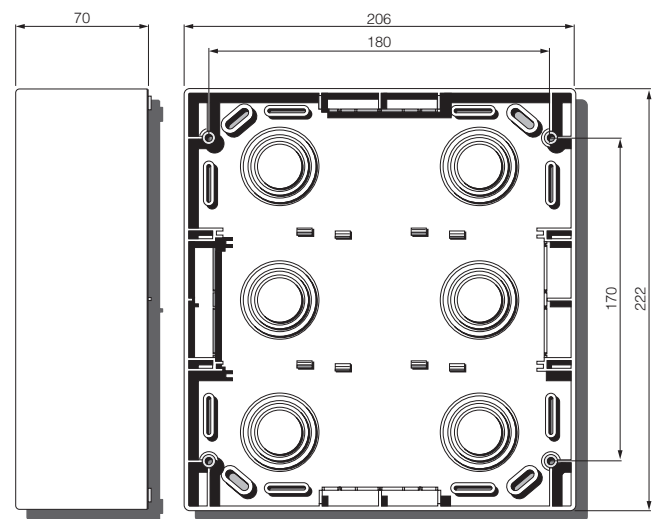

09921.01

## Isoset: настенные боксы IP40

### Боксы Isoset IP40



**14801**  
1 модуль



**14802**  
2 модуля, устройства с горизонтальным и вертикальным креплением

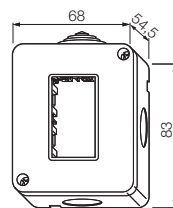

**14801, 14802**



**14803**  
3 модуля

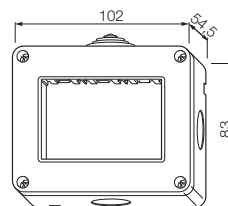

**14803**



**14804**  
4 модуля

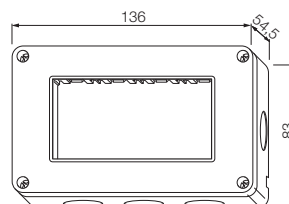

**14804**



**14812**  
4 модуля (2+2), устройства с горизонтальным и вертикальным креплением



Agganciamento degli apparecchi sullo stesso contenitore sia in verticale che in orizzontale.

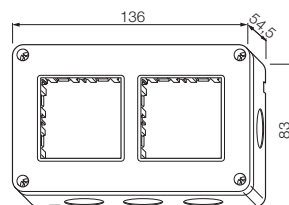

**14812**



**14813**  
6 модуля (2+2+2), устройства с горизонтальным и вертикальным креплением

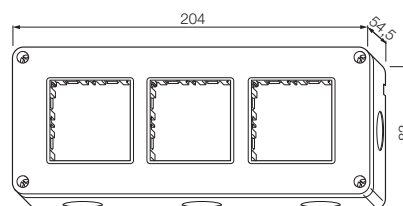

**14813**



**14814**  
8 модуля (2+2+2+2), устройства с горизонтальным и вертикальным креплением

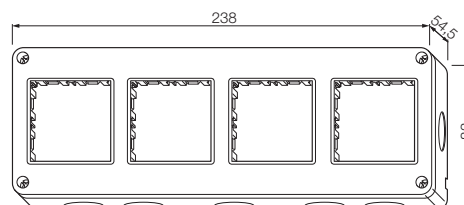

**14814**



**14815**  
10 модуля (2+2+2+2+2), устройства с горизонтальным и вертикальным креплением

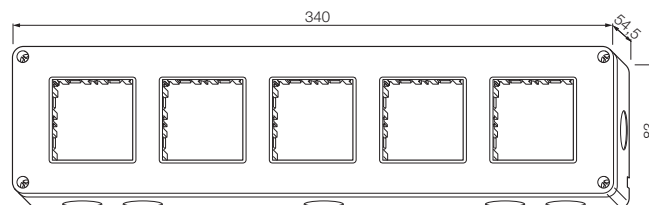

**14815**

# КОРПУСА И КОРОБКИ

## Isoset: настенные боксы IP40

### Боксы Isoset IP40



**14817**  
14 модуля (2+2+2+2+2+2),  
устройства с горизонтальным и  
вертикальным креплением

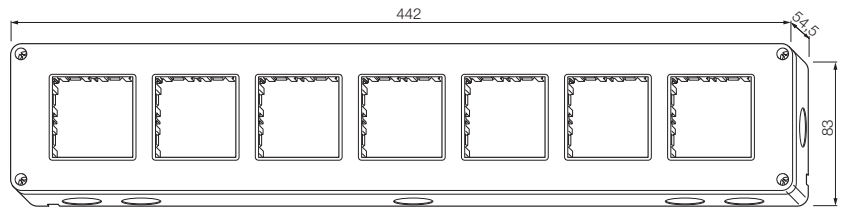

**14817**



**14827**  
6 модуля (3+3 по горизонтали)

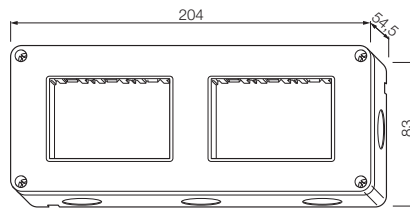

**14827**



**14832**  
8 модуля (4+4 по вертикали)

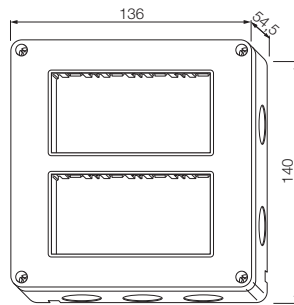

**14832**

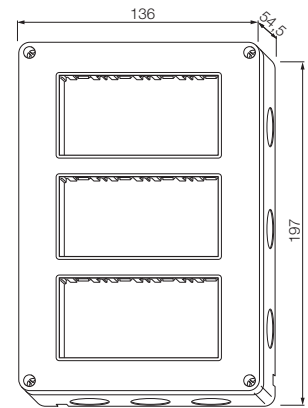

**14833**



**14833**  
12 модуля (4+4+4 по вертикали)

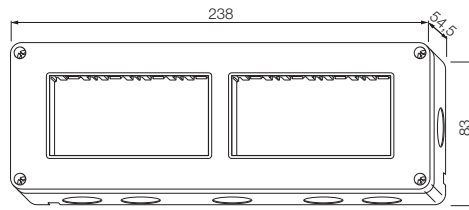

**14837**



**14837**  
8 модуля (4+4 по горизонтали)

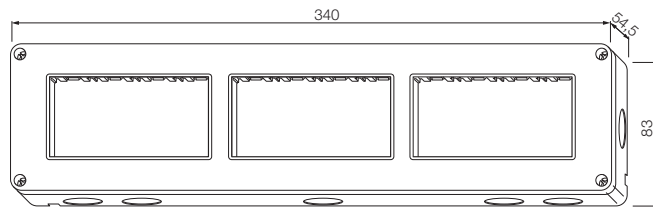

**14838**



**14838**  
12 модуля (4+4+4 по горизонтали)



**14839**  
16 модуля (4+4+4+4 по горизонтали)

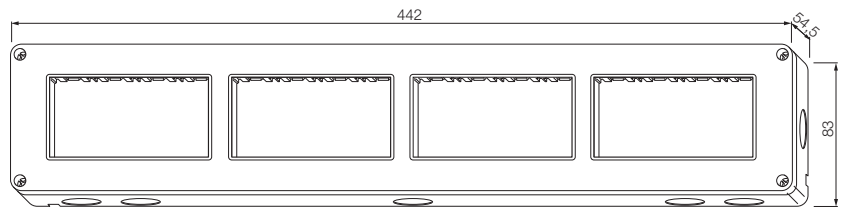

**14839**

# КОРПУСА И КОРОБКИ

## Isoset: настенные боксы IP55

### Боксы Isoset IP55



14901  
1 модуль



14902  
2 модуля

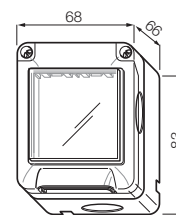

14901, 14902



14903  
3 модуля

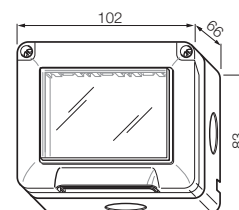

14903



14904  
4 модуля

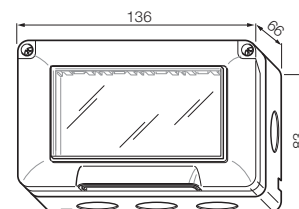

14904



14912  
8 модуля (4+4 по вертикали)

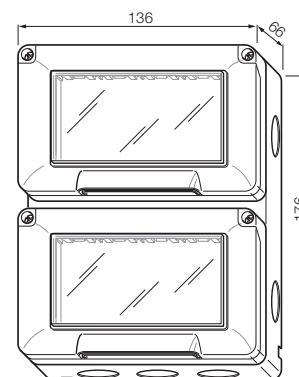

14912



14913  
12 модуля (4+4+4 по вертикали)

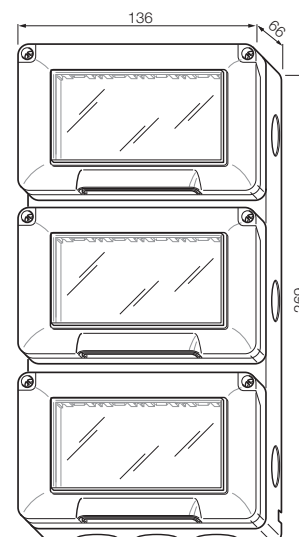

14913



# КОРПУСА И КОРОБКИ

## Isoset: настенные корпуса IP55

### Корпуса Isoset IP55



**14931**  
с зажимами, для  
коробок ø 60 мм,  
серый RAL 7035  
- 2 модуля



**14931.01**  
с зажимами, для  
коробок ø 60 мм,  
белая  
- 2 модуля



**14931.14**  
с зажимами, для  
коробок ø 60 мм,  
серый гранит  
- 2 модуля

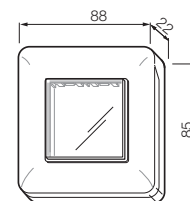

**14931...**



**14932**  
с винтами, для коробок с  
межосевым расстоянием  
60 мм, серый RAL 7035  
- 2 модуля



**14932.01**  
с винтами, для коробок с  
межосевым расстоянием  
60 мм, белая  
- 2 модуля



**14932.14**  
с винтами, для коробок с  
межосевым расстоянием  
60 мм, серый гранит  
- 2 модуля

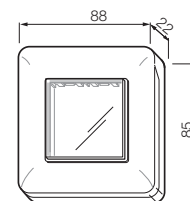

**14932...**



**14943**  
с винтами, для коробок на  
3 модуля, серый RAL 7035  
- 3 модуля



**14943.01**  
с винтами, для коробок  
на 3 модуля, белая  
- 3 модуля



**14943.14**  
с винтами, для коробок  
на 3 модуля, серый  
гранит - 3 модуля

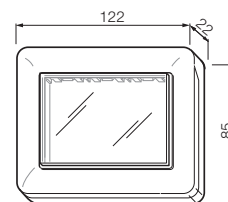

**14943...**



**14944**  
с винтами, для коробок на  
4 модуля, серый RAL 7035  
- 4 модуля



**14944.01**  
с винтами, для коробок на  
4 модуля, белая  
- 4 модуля



**14944.14**  
с винтами, для коробок на  
4 модуля, серый гранит  
- 4 модуля

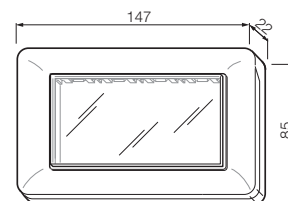

**14944...**

### Корпуса IP55



**14963**  
Водонепроницаемая крышка IP55  
со вставленным штепселем,  
2 модуля Eikon, Arké и Plana, для  
установки на коробку потайного  
монтажа на 3 модуля

## Настольные коробки

Eikon - Настольные наклонные коробки, комплектуемые подложкой и накладкой



20784  
4 модуля,  
серая



20784.B  
4 модуля,  
белая

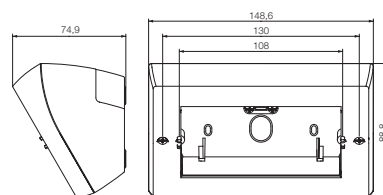

20784...



20787  
7 модуля,  
серая



20787.B  
7 модуля,  
белая

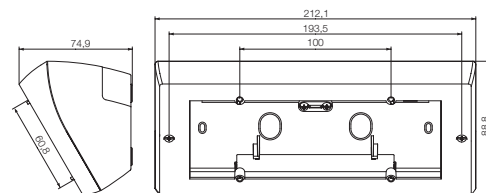

20787...



20788  
Оснащена рамкой  
для наклейки на  
8 модулей (4+4),  
серая



20788.B  
Оснащена рамкой  
для наклейки на  
8 модулей (4+4),  
белая



Δ 20788.N  
Оснащена рамкой  
для наклейки на  
8 модулей (4+4),  
Next

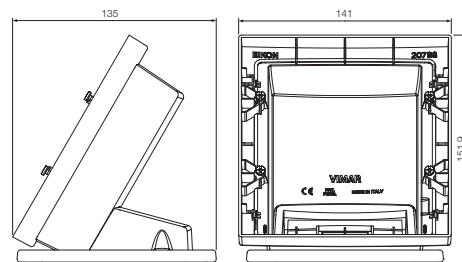

20788...

# КОРПУСА И КОРОБКИ

## Настольные коробки

Arké - Настольные наклонные коробки, комплектуемые подложкой и накладкой



**19784**  
4 модуля,  
серая



**19784.B**  
4 модуля,  
белая

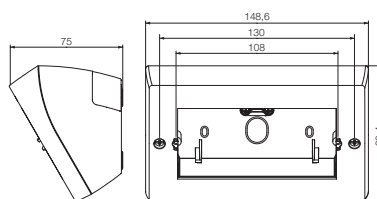

**19784...**



**19787**  
7 модуля,  
серая



**19787.B**  
7 модуля,  
белая

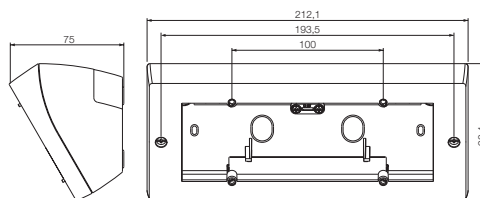

**19787...**



**19788**  
Оснащена рамкой  
для наклейки на  
8 модулей (4+4),  
серая



**19788.B**  
Оснащена рамкой  
для наклейки на  
8 модулей (4+4),  
белая

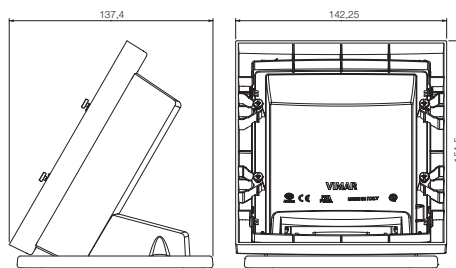

**19788...**

# КОРПУСА И КОРОБКИ

## Настольные коробки и напольная башня

Plana - Настольные наклонные коробки, комплектуемые подложкой и накладкой



**14784**  
4 модуля,  
белая



**Δ 14784.SL**  
4 модуля,  
Silver

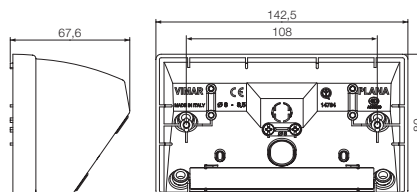

**14784...**



**14787**  
7 модуля,  
белая



**Δ 14787.SL**  
7 модуля,  
Silver

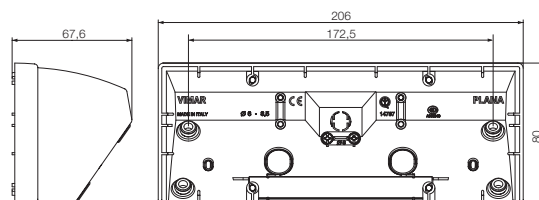

**14787...**

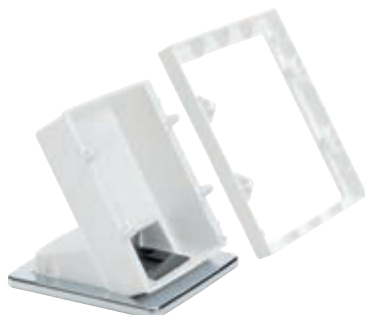

**14788**  
Оснащена рамкой  
для наклейки на  
8 модулей (4+4),  
белая

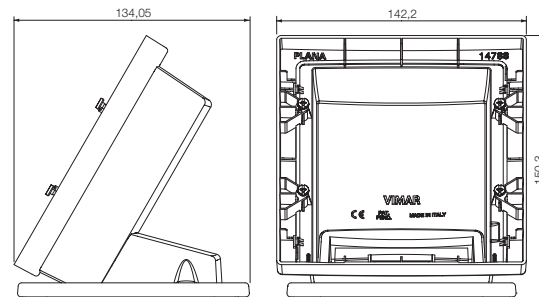

**14788...**

## Напольная башня



**V54303**  
Напольная стойка для изделий Plana, Arké, Eikon и Neve Up для установки в коробку V54903. Поставляется со специальной подставкой для установки на плавающих полах



**V54903**  
Встраиваемая коробка для напольной башни - 3 модуля комплектуется башней V54303





**Energia Positiva. Insieme**

